

Granary Modern Farmhouse 2pk Dining Chairs

Stock # BHW-10008

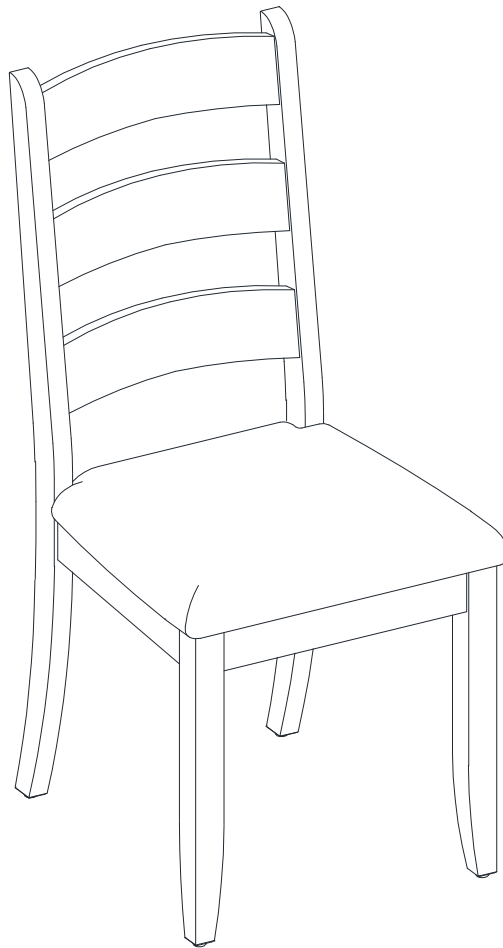

ADULT ASSEMBLY REQUIRED

If you have any questions regarding assembly or if parts are missing, DO NOT return this item to the store where it was purchased. Please call our customer service number and have your instructions and parts list ready to provide the model name, part name or factory number:

866-942-5362

Pacific Standard Time: 8:30 a.m. - 4:30 p.m., Monday - Friday

Or visit our web site 24 hours a day, 7 days a week for product assistance at

www.whalenstyle.com

Or e-mail your request to **parts@whalenfurniture.com**

**THIS INSTRUCTION BOOKLET CONTAINS IMPORTANT SAFETY INFORMATION.
PLEASE READ AND KEEP FOR FUTURE REFERENCE.**

MAXIMUM RECOMMENDED WEIGHT LOADS

1. Maximum load weight on dining chair is 300 pounds (136 kg).



THIS UNIT IS INTENDED ONLY FOR USE WITHIN THE MAXIMUM WEIGHTS INDICATED. USE WITH LOADS HEAVIER THAN THE MAXIMUM WEIGHTS INDICATED MAY RESULT IN INSTABILITY CAUSING POSSIBLE INJURY.

GENERAL INFORMATION, TIPS AND TRICKS

1. Please read the Assembly Instructions prior to assembling the unit.
2. To avoid damage, assemble the unit on a sturdy, level and non-abrasive surface.
3. Keep all hardware and parts out of the reach of children.
4. Please wait until all steps are completed before fully tightening bolts.
5. Make sure all nuts and bolts are tightly fastened before the unit is used.
6. Check that all bolts are tight at least every 3 months or as needed.

Parts and Hardware List

Please read completely through the instructions and verify that all listed parts and hardware are present before beginning assembly.

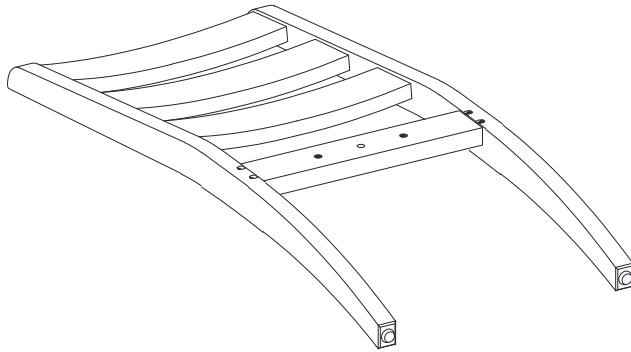

A- Chair Backrest (Qty. 2)

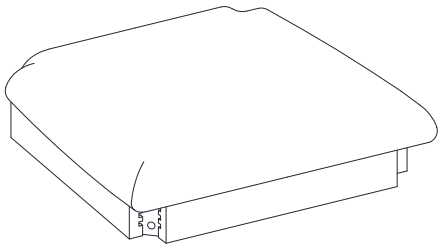

B- Seat (Qty. 2)

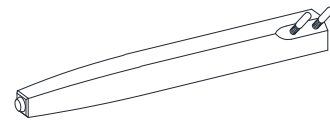

C- Front Leg (Qty. 4)

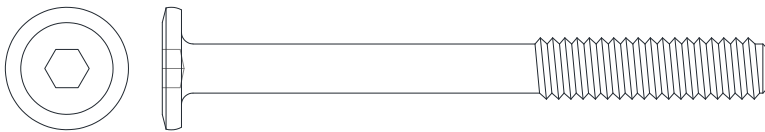

(1) 5/16" x 3" Bolt
(Qty. 8+1 extra)

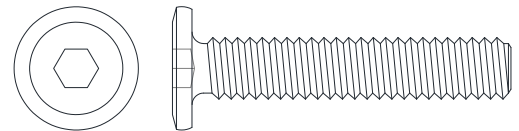

(2) 5/16" x 1 5/8" Bolt
(Qty. 4+1 extra)

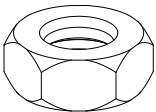

(3) 5/16" Hex Nut
(Qty. 8+1 extra)

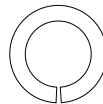

(4) Lock Washer
(Qty. 20+1 extra)

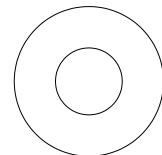

(5) Flat Washer
(Qty. 20+1 extra)



Hex Wrench (Qty. 1)

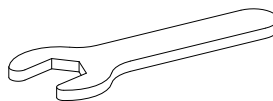

Open Wrench (Qty. 1)

Tools required: Hex wrench and open wrench (provided).

Assembly Instructions

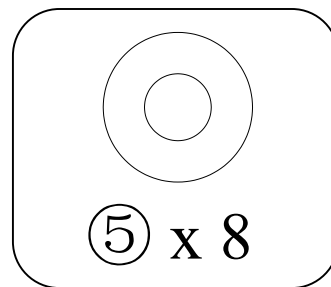
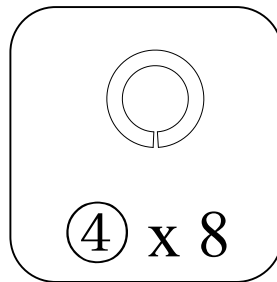
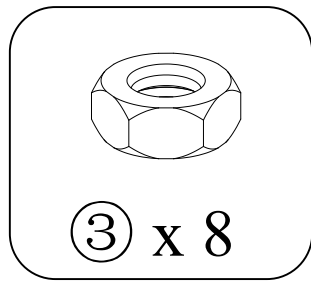
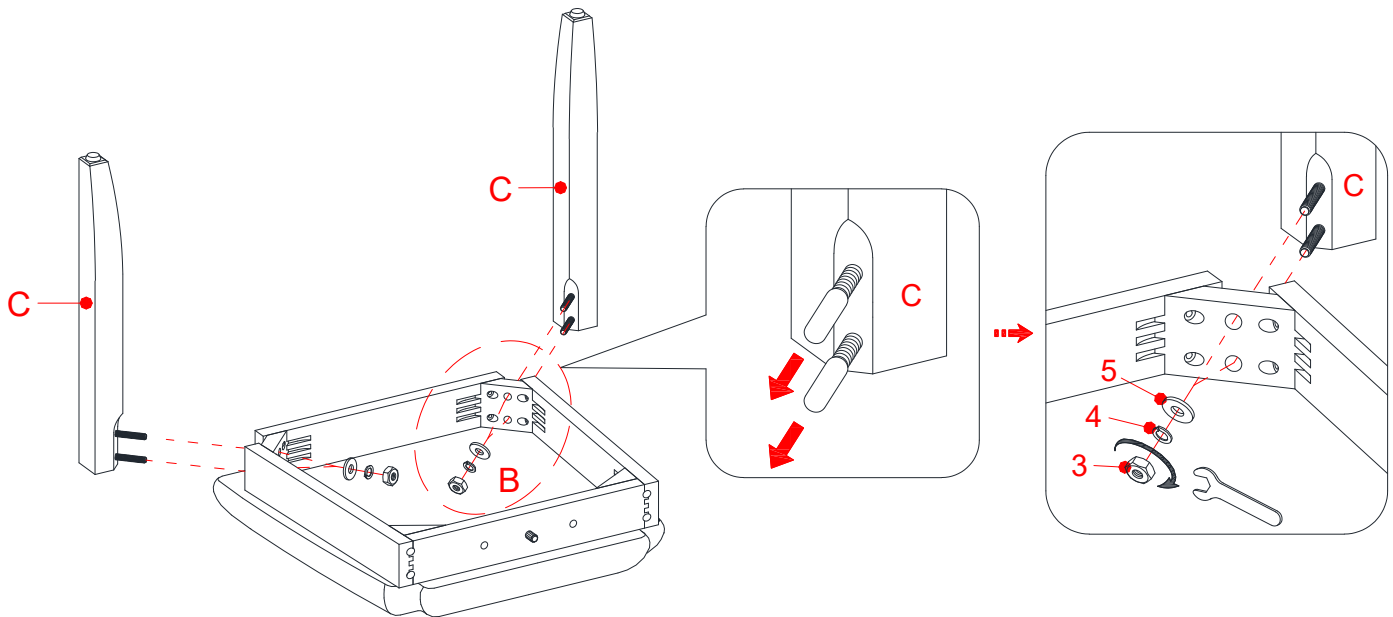

⚠ WARNING

DO NOT fully-tighten the nuts or bolts initially until all the nuts or bolts are ready to assemble. To avoid causing damages to the thread, DO NOT over-tighten the nuts or bolts.

1. Unpack the unit and confirm that you have all the hardware and required parts. Assemble the unit on a carpeted floor or the empty carton to avoid any scratch.
2. Place the Seat (B) upside down on a level and protected surface.
3. Remove the plastic caps from the hanger bolts of Chair Front Legs (C). Attach two Front Legs (C) to the front corner blocks of the Seat Frame (B) by inserting the pre-attached hanger bolts through the drilled holes on corner blocks, and fit the Flat Washer (5), Lock Washer (4) and Hex Nut (3) onto each hanger bolt. Tighten the hex nuts with the provided open wrench.

NOTE: DO NOT fully tighten all the nuts until the chair has been adjusted and all the legs are levelled so that they do not wobble. Once adjusted then go back and tighten while making sure that the unit remains level.

Assembly Instructions

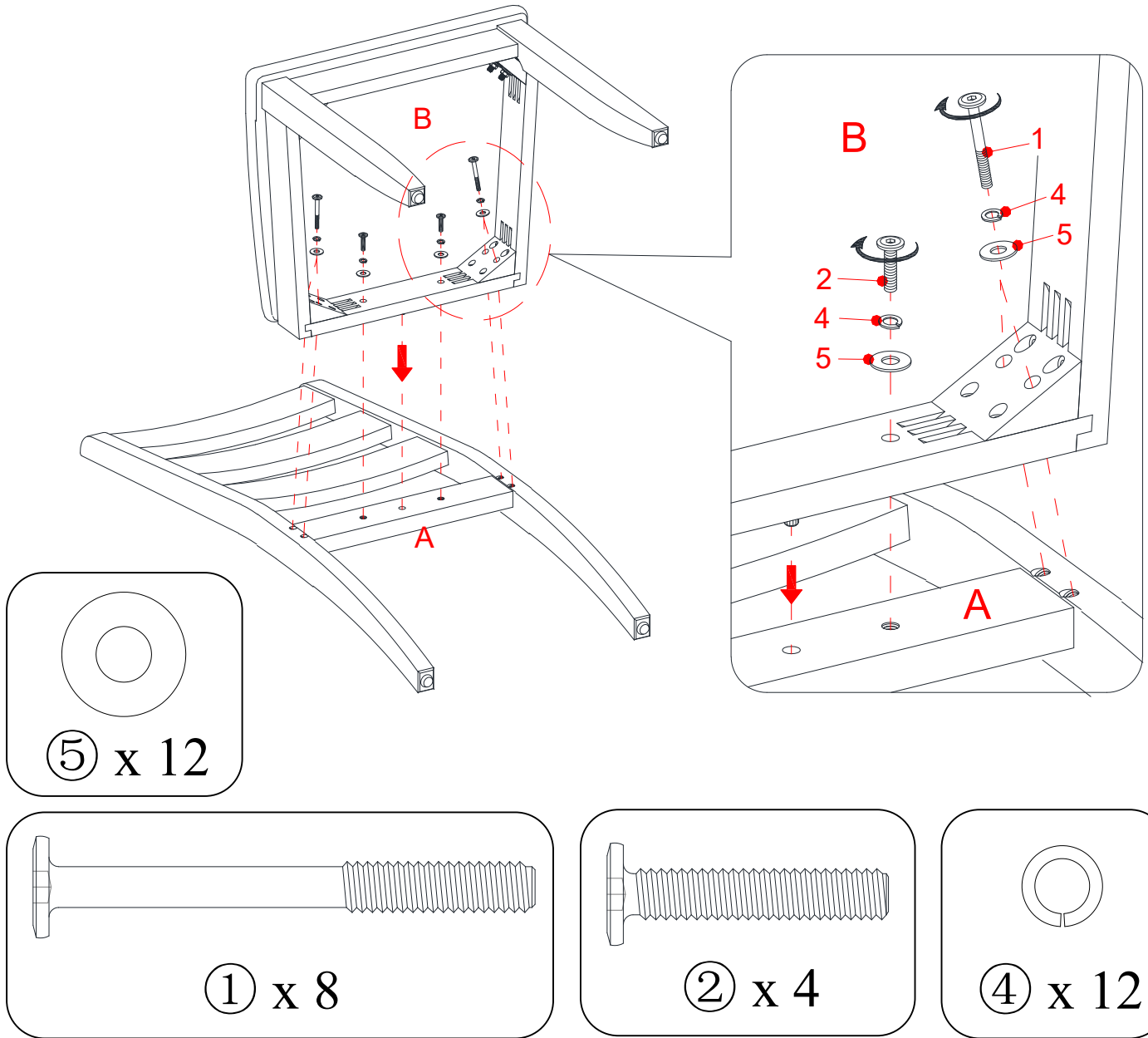

4. Lay one Chair Backrest (A) on a smooth and protected surface with the threaded holes facing up.
5. Attach one Seat Frame (B) to the Chair Backrest (A) with the end dowel fully inserted. Make sure the Seat Board will face up when the unit is turned upright. Insert eight 3" Bolts (1) with the Washers (4 and 5) through the drilled holes on the seat frame at rear corner blocks and loosely tighten into the threaded inserts on the Backrest (A).
6. Secure the Seat Frame (B) to the Chair Backrest (A) by inserting two 1 5/8" (2) with the Washers (4 and 5) through the drilled holes on the rear rail of the Seat Frame.
7. Stand the assembled chair upright on a flat surface. Press down the Seat (B) to even all legs. Now, tightly fasten all bolts and nuts with the provided hex wrench and open wrench.
8. Repeat the same process to assemble the other chair.

Care and Maintenance

- Use a soft, clean cloth that will not scratch the surface when dusting.
- Use of furniture polish is not necessary. Should you choose to use polish, test first in an inconspicuous area.
- Using solvents of any kind on your furniture may damage your furniture's finish.
- Never use water to clean your furniture as it may cause damage to the finish.
- Liquid spills should be removed immediately. Using a soft, clean cloth, blot the spill gently. Avoid rubbing.
- In the event that your furniture is stained or otherwise damaged during use, we recommend that you call a professional to repair your furniture.
- Check bolts/screws periodically and tighten them if necessary.

Further Advice about Wood Furniture Care

It is best to keep your furniture in a climate-controlled environment. Extreme temperature and humidity changes can cause fading, warping, shrinking and splitting of wood. It is advised to keep furniture away from direct sunlight as sun may damage the finish.

Proper care and cleaning at home will extend the life of your purchase. Following these important and helpful tips will enhance your furniture as it ages.

We hope you enjoy your purchase for many years.
Thank you for your purchase!

QUALITY GUARANTEE

We are confident that you will be delighted with your Whalen Furniture purchase.

Should this product be defective in workmanship or materials or fail under normal use, we will repair or replace it for up to one (1) year from date of purchase. Every Whalen Furniture product is designed to meet your highest expectations. We guarantee that you will immediately see the value of our fine furniture.

This warranty gives you specific legal rights and you may also have other rights which vary from State to State.

Customer Service: 866-942-5362
8:30 a.m. - 4:30 p.m., PST, Monday to Friday
www.whalenstyle.com

Sillas de 2 piezas Granary Modern Farmhouse Modelo # BHW-10008

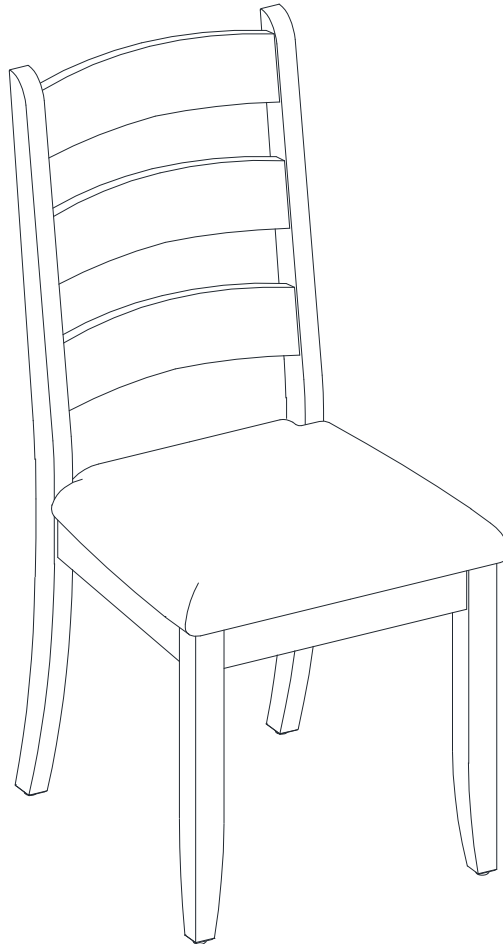

ENSAMBLE REQUERIDO POR ADULTO

Si tienen alguna pregunta acerca del ensamble o si alguna parte está faltante, no retorne este producto a la tienda donde lo compro. Por favor llame a nuestro departamento de ayuda al cliente teniendo su instructivo y lista de partes para proveer el modelo, nombre de parte o el número de fábrica:

866-942-5362

Hora estándar del Pacífico: 8:30 a.m. - 4:30 p.m., de Lunes a Viernes
O visite nuestra página de Internet 24 horas al día, 7 días a la semana para asistencia

www.whalenstyle.com

O mande un correo electrónico a **parts@whalenfurniture.com**

**ESTE INSTRUCTIVO CONTIENE INFORMACION IMPORTANTE DE SEGURIDAD.
POR FAVOR LEA Y MANTENGA PARA USO FUTURO.**

MAXIMUM RECOMMENDED WEIGHT LOADS

1. La máxima carga del silla es 300 libras (136 kg).



ESTA UNIDAD DEBE UTILIZARSE CON LOS PESOS MÁXIMOS INDICADOS. SI SE EXCEDE EL PESO MÁXIMO, PODRIA RESULTAR EN UNA INESTABILIDAD DE LA UNIDAD CAUSANDO POSIBLES LESIONES.

INFORMACIÓN GENERAL, RECOMENDACIONES Y TRUCOS

1. Por favor lea el instructivo antes de comenzar el ensamble.
2. Para evitar daños, ensamblar el producto en una superficie fuerte, nivelada y protegida.
3. Mantenga todo el material de ferretería fuera del alcance de niños.
4. Esperar hasta que todos los pasos estén completados antes de apretar los pernos.
5. Asegurar de que los pernos y tuercas estén apretados antes de usar la unidad.
6. Revisar que los pernos estén apretados cada 3 meses o como sea necesario.

Lista de partes y material de ferretería

Por favor lea completamente las instrucciones y verifique que estén todas las partes ferretería antes de iniciar el ensamblado.

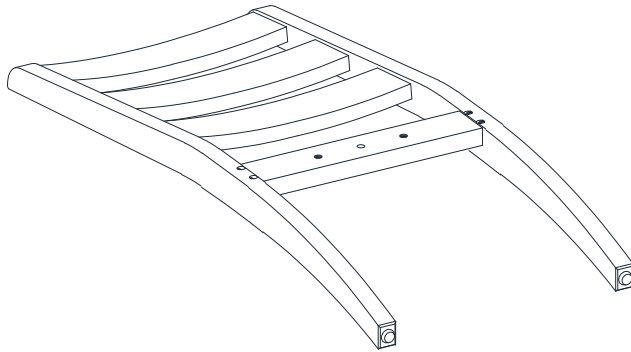

A- Respaldo de silla (Cant. 2)

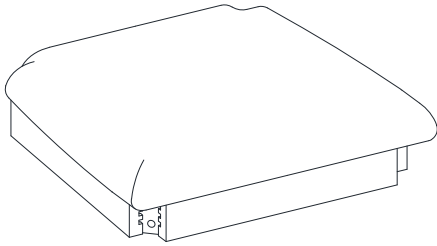

B- Asiento (Cant. 2)

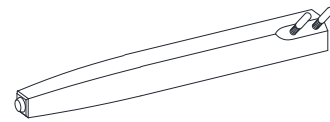

C- Pata frontal (Cant. 4)



(1) Perno de 5/16" x 3"
(Cant. 8+1 extra)

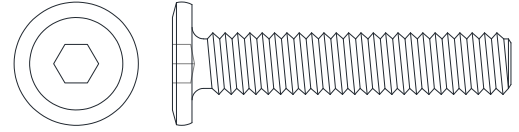

(2) Perno de 5/16" x 1 5/8"
(Cant. 4+1 extra)

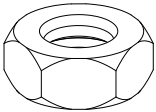

(3) Tuerca hexagonal 5/16"
(Cant. 8+1 extra)

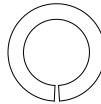

(4) Arandela de presión
(Cant. 20+1 extra)

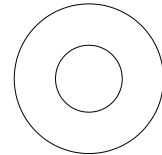

(5) Arandela plana
(Cant. 20+1 extra)

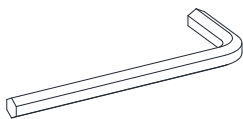

Llave hexagonal (Cant. 1)

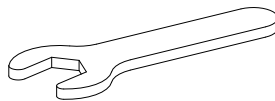

Llave española (Cant. 1)

Herramienta requerida: Llave hexagonal y llave española (proveidas).

Instructivo de ensamble

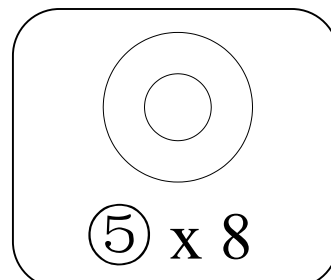
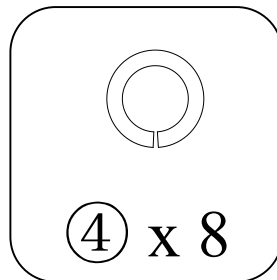
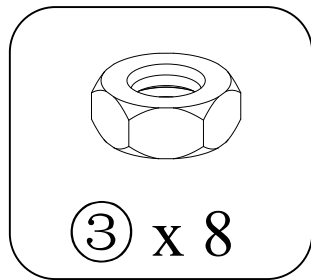
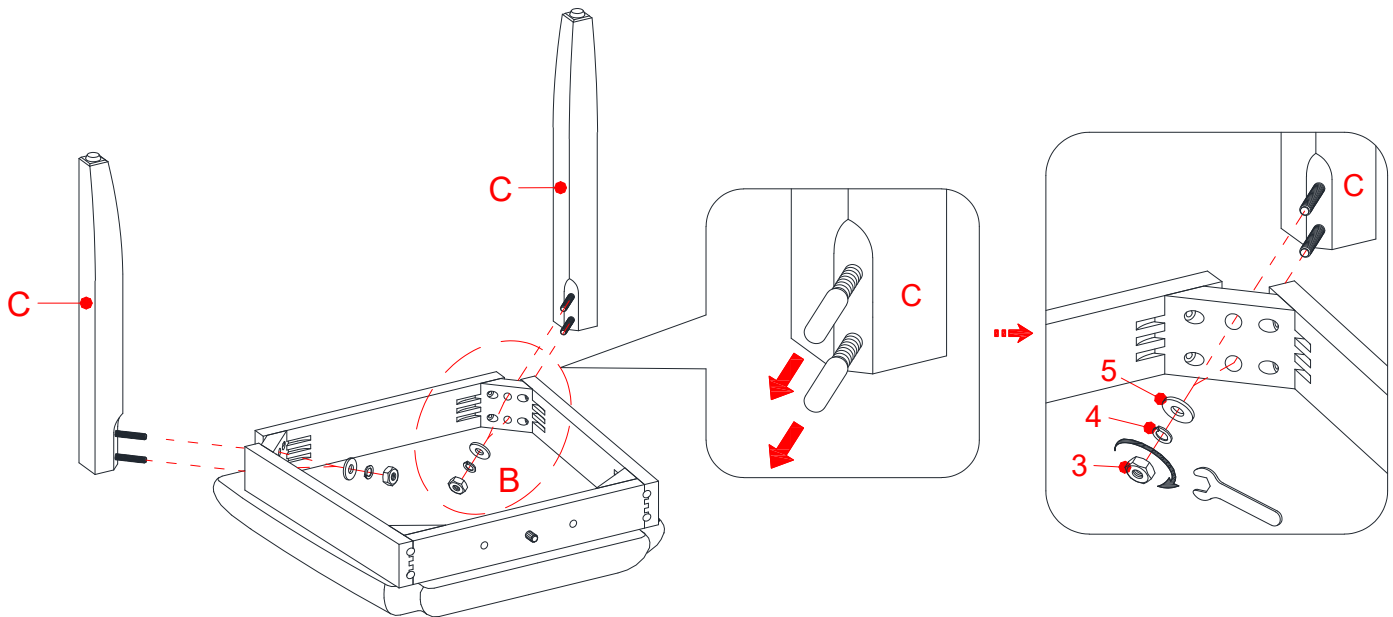

Aviso

NO apriete los pernos o tuercas hasta que todos los pernos o tuercas estén listos para el ensamble. Para evitar daños a la rosca, NO sobre apriete los pernos o tuercas.

1. Desempacar la unidad y confirmar que se tiene todo el material de ferretería y partes requeridas. Ensamblar la unidad en un piso alfombrado o en el cartón vacío para evitar rasguños.
2. Poner el asiento (B) boca abajo en una superficie nivelada y protegida como se muestra.
3. . Retire las tapas de plástico de los pernos de sujeción de patas frontales de la silla (C). Coloque 2 patas frontales (C) para los bloques de la esquina delantera del asiento (B) mediante la inserción de los pernos sujeción pre - conectados a través de los agujeros perforados en los bloques de esquina, y montar la arandela plana (5), la arandela de presión (4) y tuerca hexagonal (3) en cada perno de suspensión. Apretar las tuercas hexagonales con la llave proporcionada.

NOTA: No apretar todas las tuercas hasta que la silla se ha de ajustar y nivelar las patas para que no oscilen. Una vez ajustado después volver atrás y apretar mientras se asegura de que la unidad esté nivelada.

Instructivo de ensamble

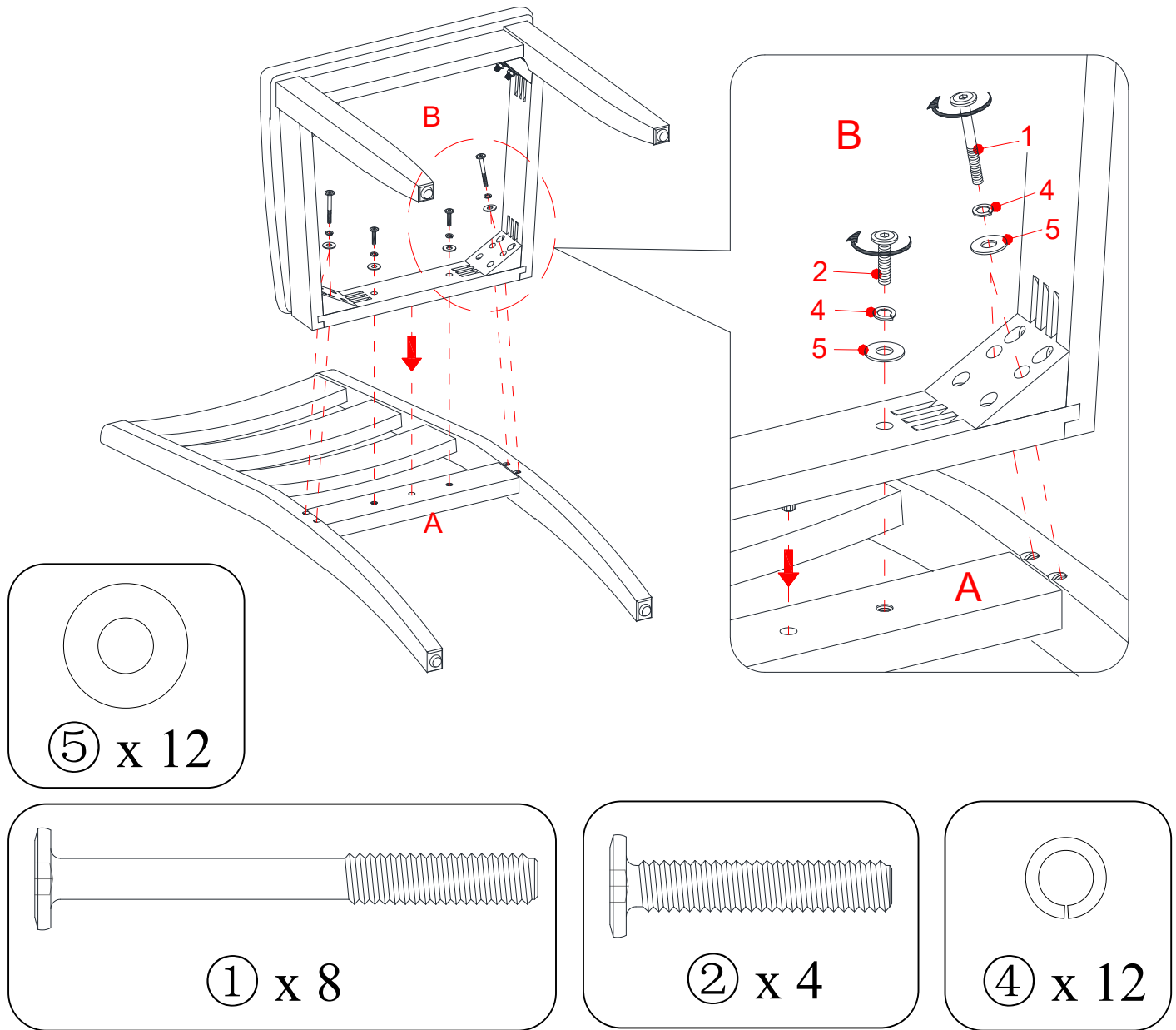

4. Poner un respaldo de silla (A) en una area limpia y libre con los agujeros con insertos hacia arriba.
5. Coloque un marco del asiento (B) en el perfil medio del respaldo de silla (A) con el perno totalmente insertado. Asegúrese de que el panel de silla apunta hacia arriba cuando la unidad esté en posición vertical. Inserte los pernos de 3" (1) con las arandelas (4 y 5) a través de los agujeros pre-perforados en la estructura del asiento en los bloques de las esquinas traseras y sin apretar completamente en los insertos roscados en el respaldo de silla (A).
6. Fije el marco del asiento (B) al respaldo de silla (A) mediante la inserción de dos pernos de 1 5/8" (2) con las arandelas (4 y 5) a través de los agujeros perforados en el riel trasero del marco del asiento.
7. Coloque la silla montada en posición vertical sobre una superficie plana. Presione hacia abajo el asiento (B) incluso para todas las patas. Ahora, bien fijar todos los pernos y tuercas con la llave hexagonal proporcionada y llave española.
8. Repita el mismo procedimiento para ensamblar la otra silla.

Mantenimiento y Cuidados

- Use una toalla suave y limpia para evitar daños y rayaduras.
- Uso de cera para pulir muebles no es necesario. Si desea usar cera, pruébela en un área que no sea visible para revisar su funcionamiento.
- Usar solventes de cualquier tipo puede dañar el acabado del mueble.
- Nunca use agua para limpiar la unidad, ya que le puede dañar el acabado.
- Líquidos derramados deben limpiarse inmediatamente, con una toalla suave evitando tallar.
- En caso de que su unidad sea manchada durante el uso le recomendamos hablar a un profesional para que le ayude.
- Revisar los pernos periódicamente y apretar en caso necesario.

Más recomendaciones para el cuidado de su Mueble

Es mejor mantener la unidad en un área de clima controlado. Temperatura extrema y cambios de humedad pueden causar cambios como partes pandas, molduras que se contraigan o que la madera se raje. Es recomendable mantener la unidad lejos del sol directo ya que puede dañar el acabado.

Cuidados adecuados y limpieza pueden extender la vida útil de su unidad. Siga estas recomendaciones y mantendrá su mueble en buenas condiciones de uso por muchos años.

Esperamos que disfrute su mueble por muchos años.
¡Gracias por su compra!

GARANTÍA DE CALIDAD

Nosotros estamos seguros que usted se encontrará feliz con la compra de este producto de Whalen Furniture.

Si este producto tiene algún defecto de ensamble o material, o si tiene alguna falla en uso normal, nosotros lo repararemos o lo re-emplazaremos hasta por un año a partir de la fecha de compra. Todo producto de Whalen Furniture es diseñado para alcanzar sus expectativas más altas. Nosotros le garantizamos que inmediatamente podrá ver el valor de nuestra mercancía de la más alta calidad.

Esta garantía le proporciona derechos legales específicos y tal vez tenga otros derechos que varían de estado a estado.

Servicio al cliente: 866-942-5362
Hora estándar del Pacífico: 8:30 a.m. - 4:30 p.m., de Lunes a Viernes
www.whalenstyle.com