

Kane Twin Headboard

Stock # BHW-10014

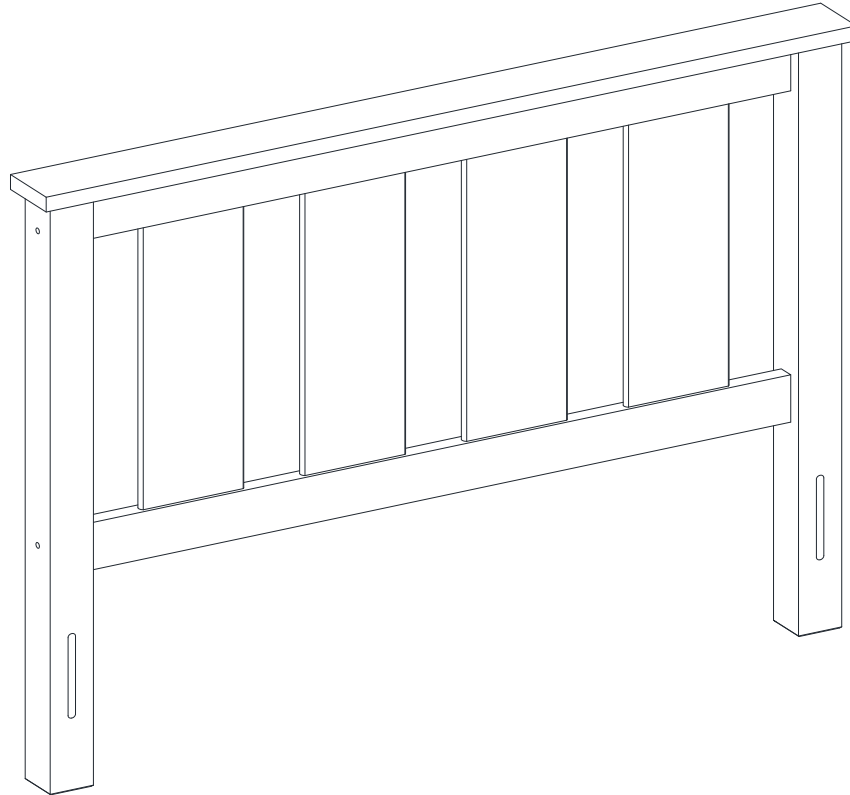

ADULT ASSEMBLY REQUIRED

If you have any questions regarding assembly or if parts are missing, DO NOT return this item to the store where it was purchased. Please call our customer service number and have your instructions and parts list ready to provide the model name, part name or factory number:

866-942-5362

Pacific Standard Time: 8:30 a.m. - 4:30 p.m., Monday - Friday

Or visit our web site 24 hours a day, 7 days a week for product assistance at

www.whalenstyle.com

Or e-mail your request to **parts@whalenfurniture.com**

**THIS INSTRUCTION BOOKLET CONTAINS IMPORTANT SAFETY INFORMATION.
PLEASE READ AND KEEP FOR FUTURE REFERENCE.**

Parts and Hardware List

Please read completely through the instructions and verify that all listed parts and hardware are present before beginning assembly.

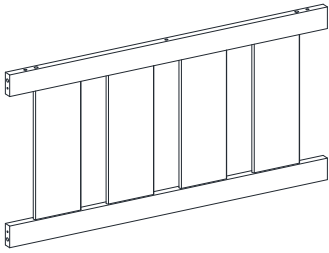

A- Headboard Cross Assembly
(Qty. 1)

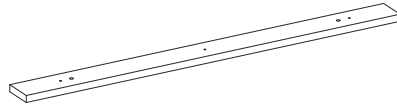

B- Cap Rail
(Qty. 1)

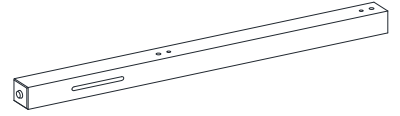

C- Post
(Qty. 2)

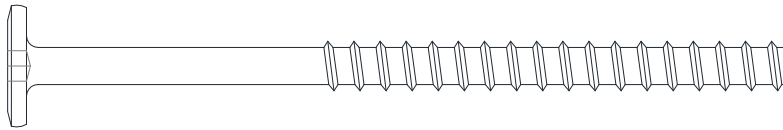
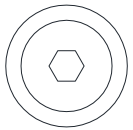

(1) M6.5 x 100 mm Tapping Bolt
(Qty. 4+1 extra)

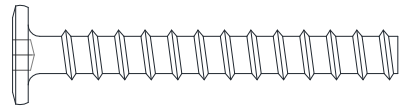
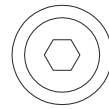

(2) M6.5 x 48 mm Tapping Bolt
(Qty. 3+1 extra)

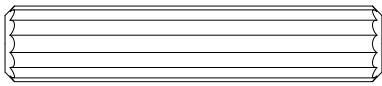

(3) M10 x 50 mm Wood Dowel
(Qty. 6+1 extra)

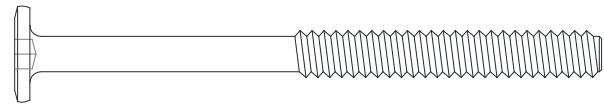
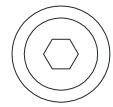

(4) 1/4'' x 75 mm Bolt
(Qty. 4+1 extra)



(5) Lock Washer
(Qty. 8+1 extra)

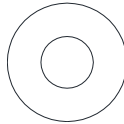

(6) Flat Washer
(Qty. 8+1 extra)

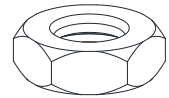

(7) 1/4'' Hex Nut
(Qty. 4+1 extra)

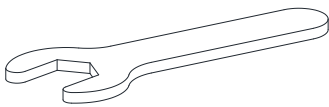

Open Wrench (Qty. 1)

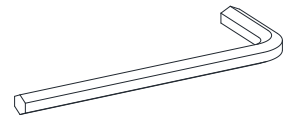

Hex Wrench (Qty. 1)

Tools required: Hex wrench and Open wrench (provided).

ASSEMBLY INSTRUCTIONS

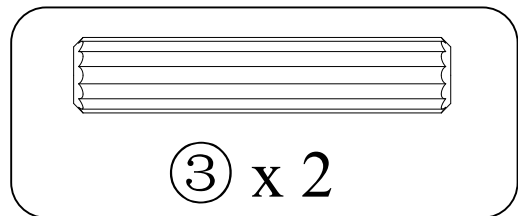
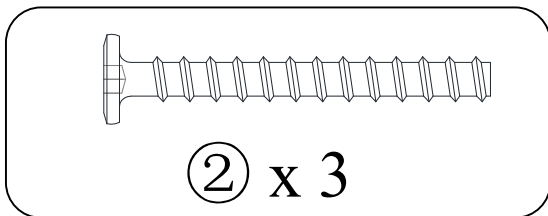
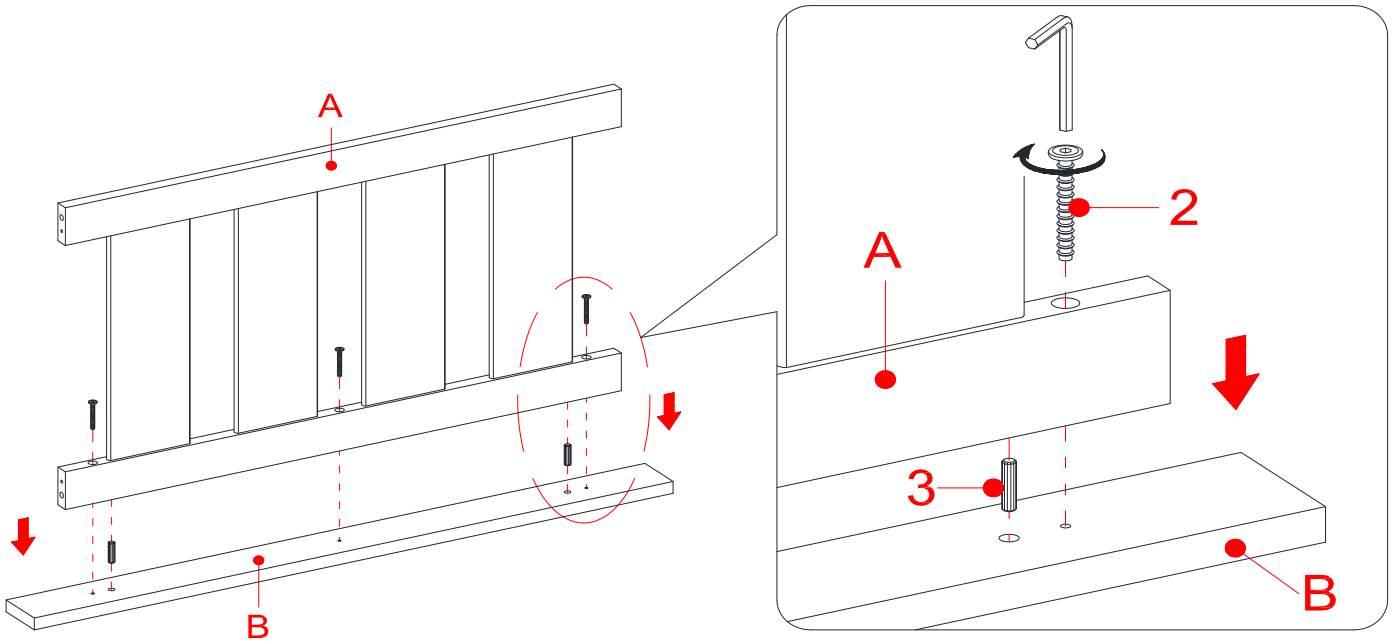

1. Unpack the unit and confirm that you have all the hardware and required parts.
2. Align and attach the Headboard Cross Assembly (A) to the Cap Rail (B) by using two 50 mm Wood Dowels (3) and three 48 mm Tapping Bolts (2). Securely tighten the bolts with the enclosed hex wrench.

ASSEMBLY INSTRUCTIONS

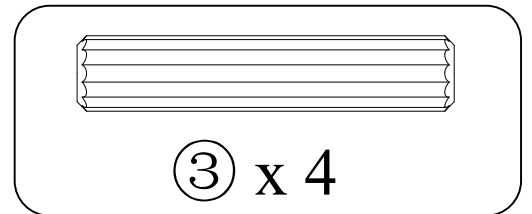
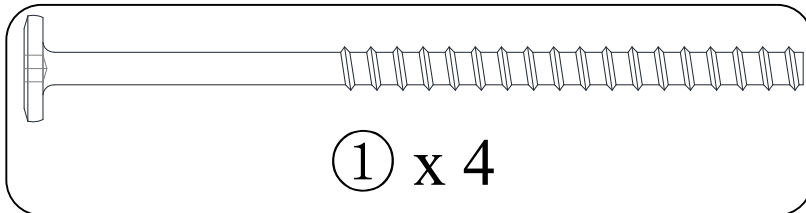
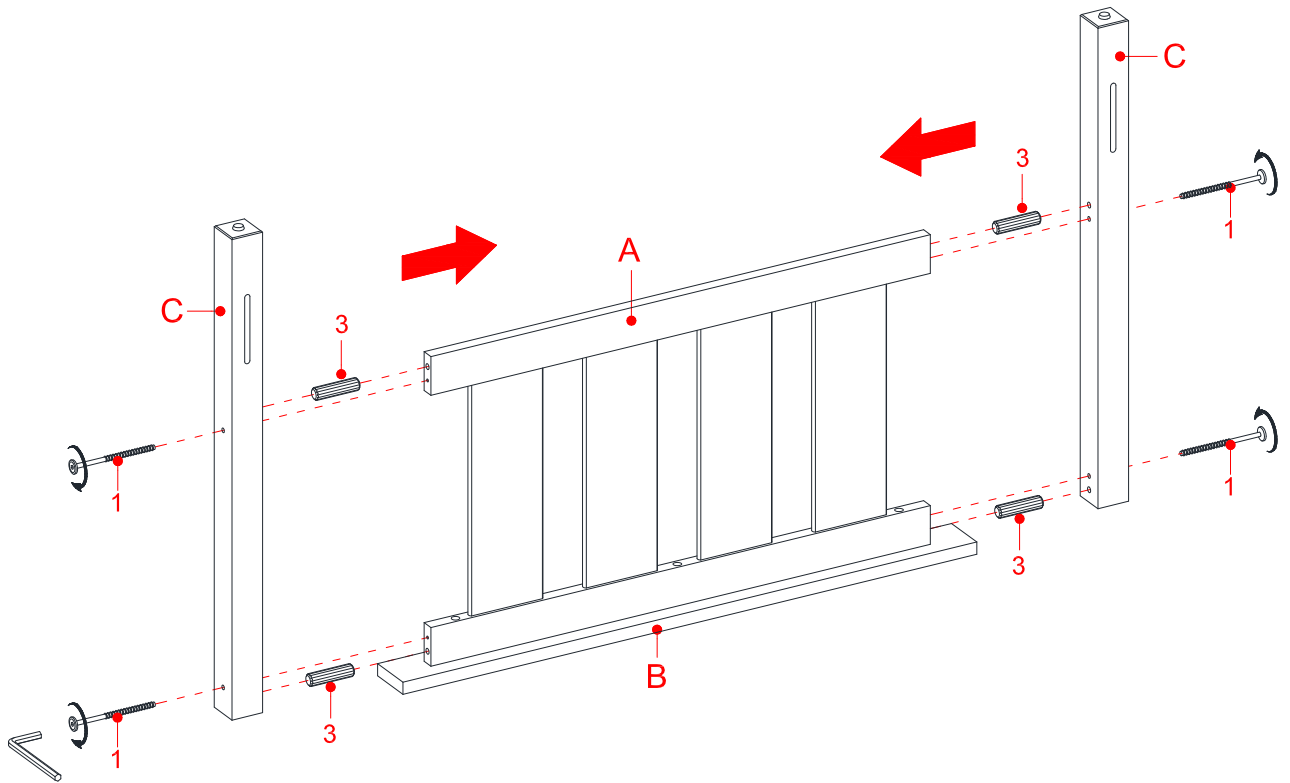

3. Insert four 50 mm Wood Dowels (3) into the end holes on the Headboard Cross Assembly (A). Attach the Posts (C) to the Headboard Cross Assembly (A) with four 100 mm Tapping Bolts (1). Tighten the bolts with the provided hex wrench.

ASSEMBLY INSTRUCTIONS

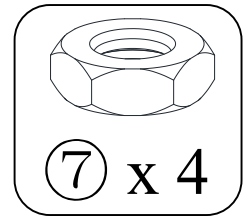
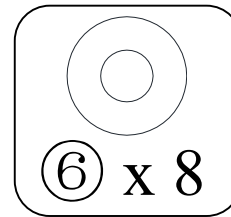
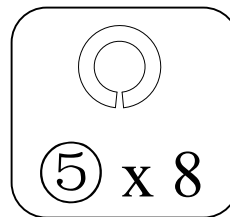
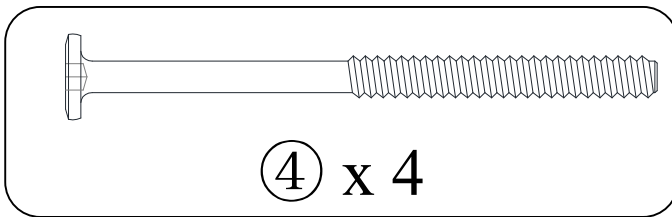
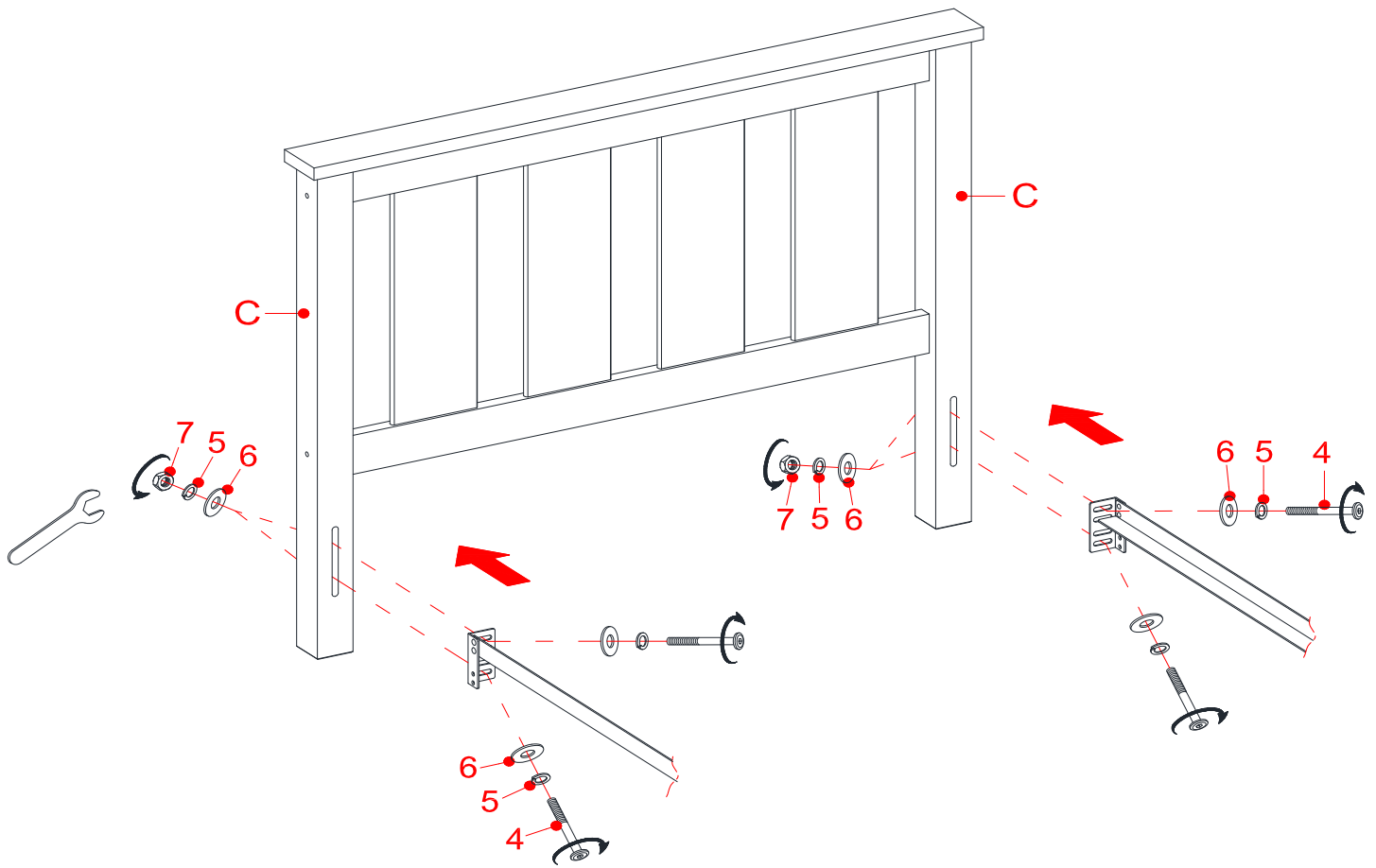

4. Ask for assistance to stand the Headboard upright and position it near the final installation location.
5. Align and attach the metal bed frame (sold separately) to the Posts (C), insert the 75mm Bolts (4) with the Washers (5 and 6) through the end brackets of the metal bed frame and the mounting slots on the posts. At the back of both posts, fit the Flat Washer (6), Lock Washer (5) and the Hex Nut (7) onto each 75mm Bolt (4). Securely tighten the hex nuts with the provided open wrench.

Care and Maintenance

- Use a soft, clean cloth that will not scratch the surface when dusting.
- Use of furniture polish is not necessary. Should you choose to use polish, test first in an inconspicuous area.
- Using solvents of any kind on your furniture may damage the finish.
- Never use water to clean your furniture as it may cause damage to the finish.
- Liquid spills should be removed immediately. Using a soft, clean cloth, blot the spill gently. Avoid rubbing.
- Always use protective pads under hot dishes and plates. Heat can cause chemical changes that may create spotting within the furniture finish.
- In the event that your furniture is stained or otherwise damaged during use, we recommend that you call a professional to repair your furniture.
- Check bolts/screws periodically and tighten them if necessary.

Further Advice about Wood Furniture Care

It is best to keep your furniture in a climate controlled environment. Extreme temperature and humidity changes can cause warping, shrinking and splitting of wood. It is advised to keep furniture away from direct sunlight as may damage the finish.

Proper care and cleaning at home will extend the life of your purchase. Following these important and helpful tips will enhance your furniture as it ages.

We hope you enjoy your purchase for many years.
Thank you for your purchasing!

QUALITY GUARANTEE

We are confident that you will be delighted with your Whalen Furniture purchase.

Should this product be defective in workmanship or materials or fail under normal use, we will repair or replace it for up to one (1) year from date of purchase. Every Whalen Furniture product is designed to meet your highest expectations. We guarantee that you will immediately see the value of our fine furniture.

This warranty gives you specific legal rights and you may also have other rights which vary from State to State.

Customer Service: 866-942-5362
8:30 a.m. - 4:30 p.m., PST, Monday to Friday
www.whalenstyle.com

Cabecera Kane Individual

Serie # BHW-10014

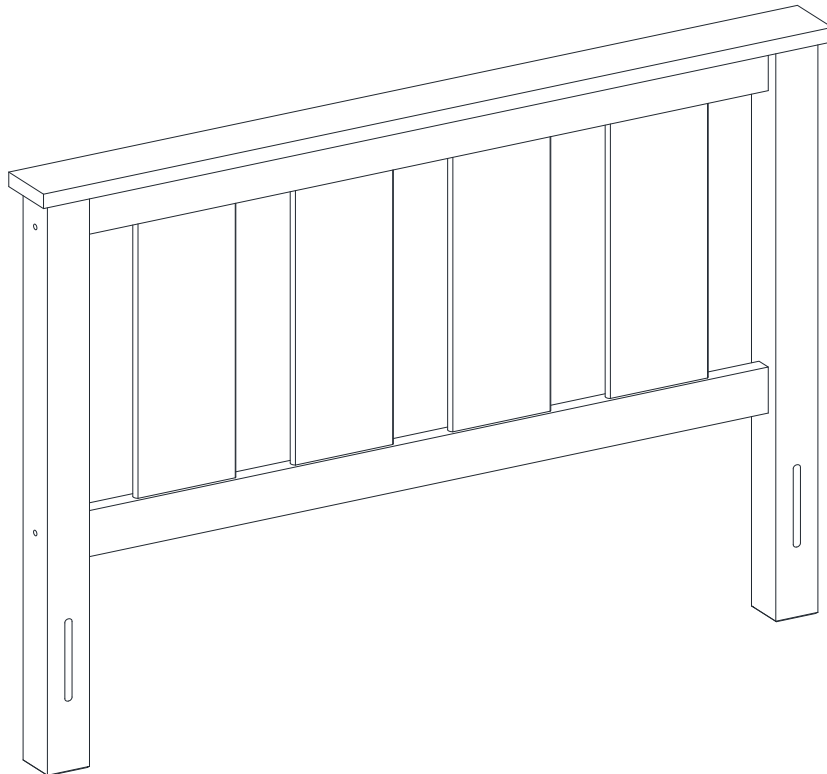

ENSAMBLE REQUERIDO POR ADULTOS

Si tiene alguna pregunta relacionada con el montaje o si faltan piezas, NO devuelva este producto al establecimiento donde lo adquirió. Por favor llame a nuestro número de servicio al cliente y tienen sus instrucciones y lista de piezas listo para proporcionar el nombre del modelo, el nombre o el número de parte de la fábrica:

866-942-5362

Hora estándar del Pacífico: 8:30 am - 4:30 pm, de Lunes - Viernes

O visite nuestro sitio web las 24 horas del día, 7 días a la semana para recibir asistencia del producto en www.whalenstyle.com

O por correo electrónico su petición a parts@whalenfurniture.com

**ESTE INSTRUCTIVO CONTIENE INFORMACION IMPORTANTE DE SEGURIDAD.
POR FAVOR LEA Y MANTENGA PARA USO FUTURO.**

Fecha 2019-05-16 Rev. 0001-A

Partes y lista de artículos de ferretería

Por favor, lea las instrucciones por completo y verifique que todas las partes y artículos de ferretería listadas estén incluidas antes de iniciar el ensamblaje.

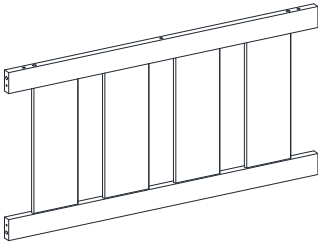

A- Ensamble cabecera
(Cant. 1)

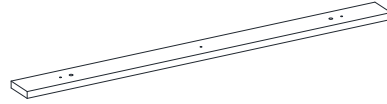

B- Tapa de riel
(Cant. 1)

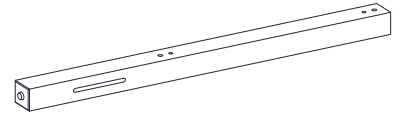

C- Poste
(Cant. 2)

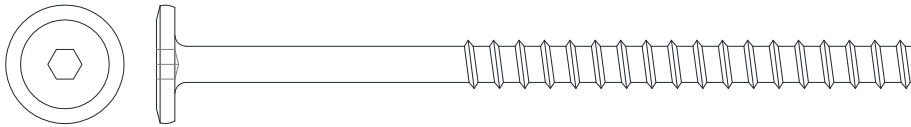

(1) Perno de M6.5 x 100 mm
(Cant. 4+1 extra)

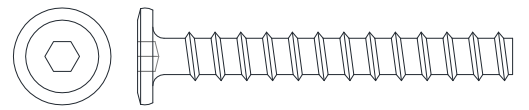

(2) Perno de M6.5 x 48 mm
(Cant. 3+1 extra)

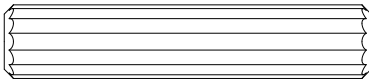

(3) Clavija de madera de M10 x 50 mm
(Cant. 6+1 extra)

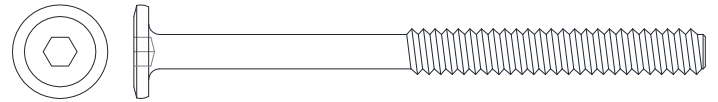

(4) Perno de 1/4" x 75 mm
(Cant. 4+1 extra)



(5) Arandela de presión
(Cant. 8+1 extra)

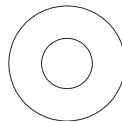

(6) Arandela plana
(Cant. 8+1 extra)

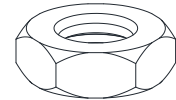

(7) Tuerca hexagonal de 1/4"
(Cant. 4+1 extra)



Llave española (Cant. 1)



Llave hexagonal (Cant. 1)

Herramienta requerida: Llave hexagonal y Llave española (proveida).

INSTRUCCIONES DE ENSAMBLE

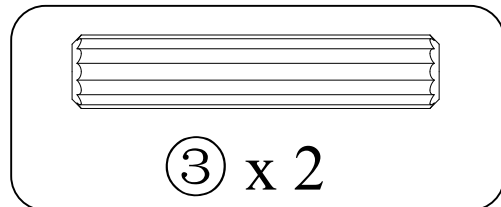
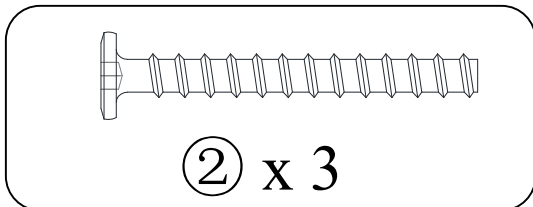
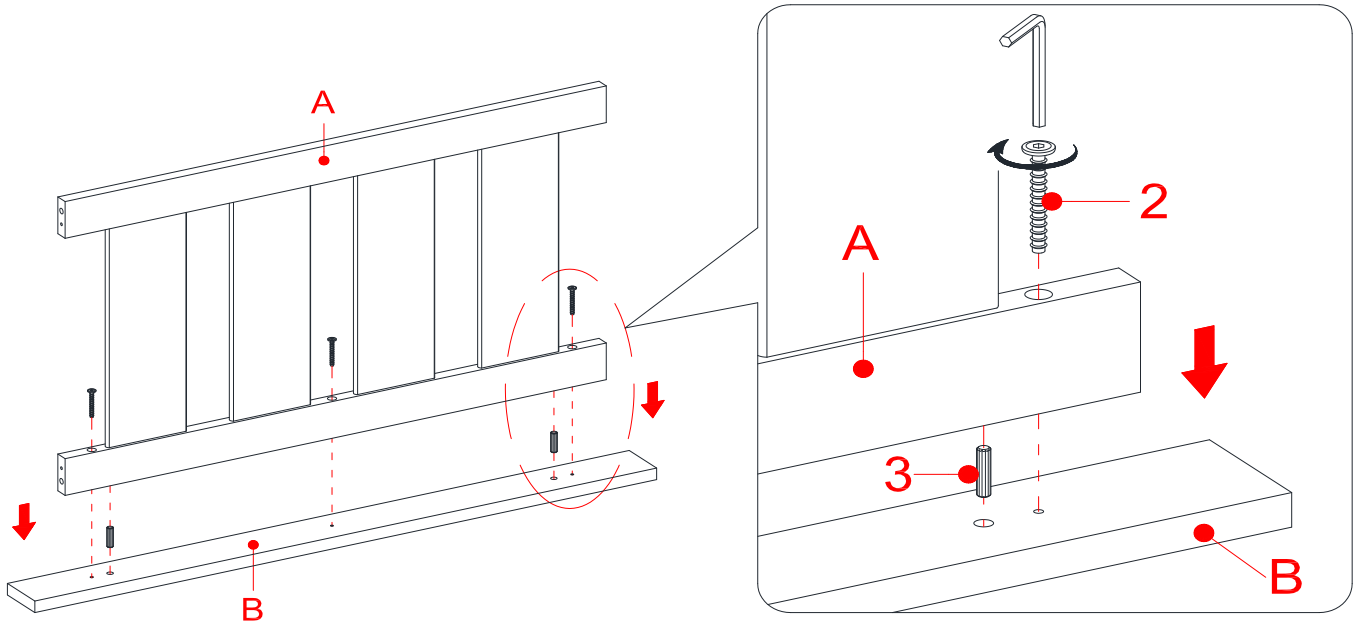

1. Desempacar la unidad y confirmar que se tiene todo el material de ferretería y partes requeridas.
2. Alinee y conecte el ensamble de cabecera (A) a la tapa de riel (B) mediante el uso de dos clavijas de 50 mm de madera (3) y tres pernos de 48 mm (2). Apriete bien los pernos con la llave hexagonal.

INSTRUCCIONES DE ENSAMBLE

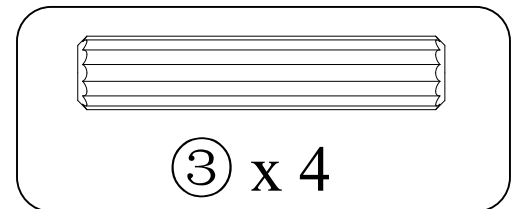
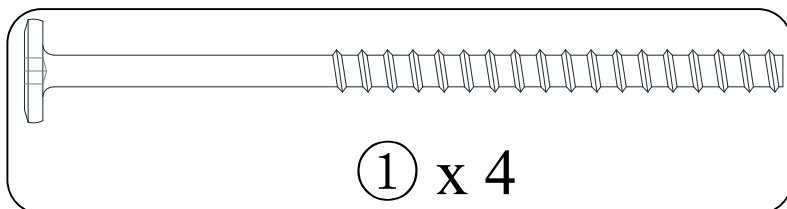
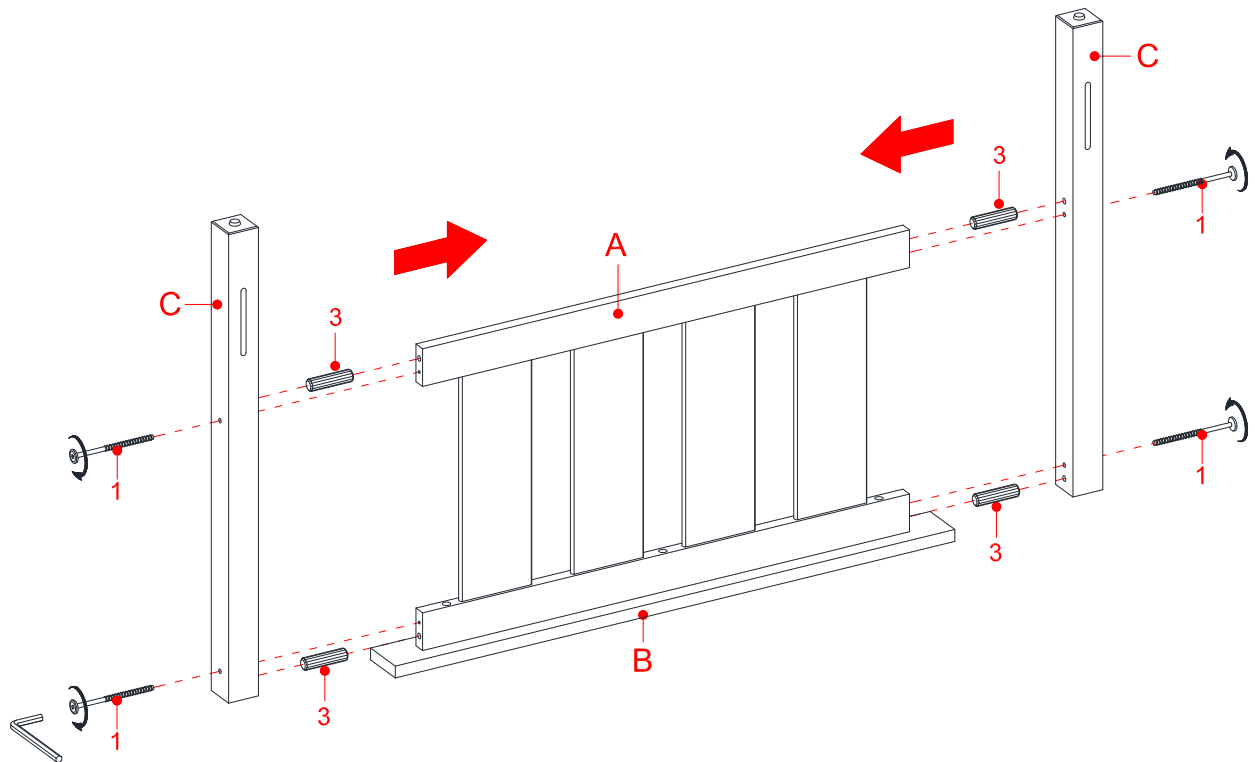

3. Inserte cuatro clavijas de 50 mm de madera (3) en los orificios extremos del ensamblaje cabecera (A). Fije los postes (C) al ensamblaje cabecera (A) mediante el uso de cuatro pernos de 100 mm (1). Apriete los pernos con la llave hexagonal suministrada.

INSTRUCCIONES DE ENSAMBLE

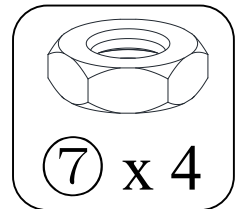
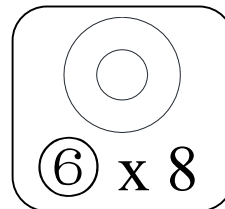
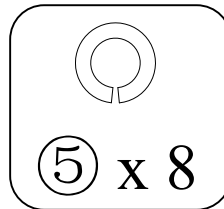
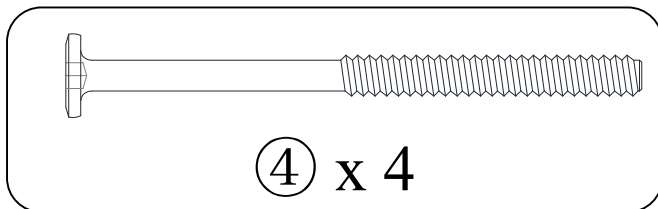
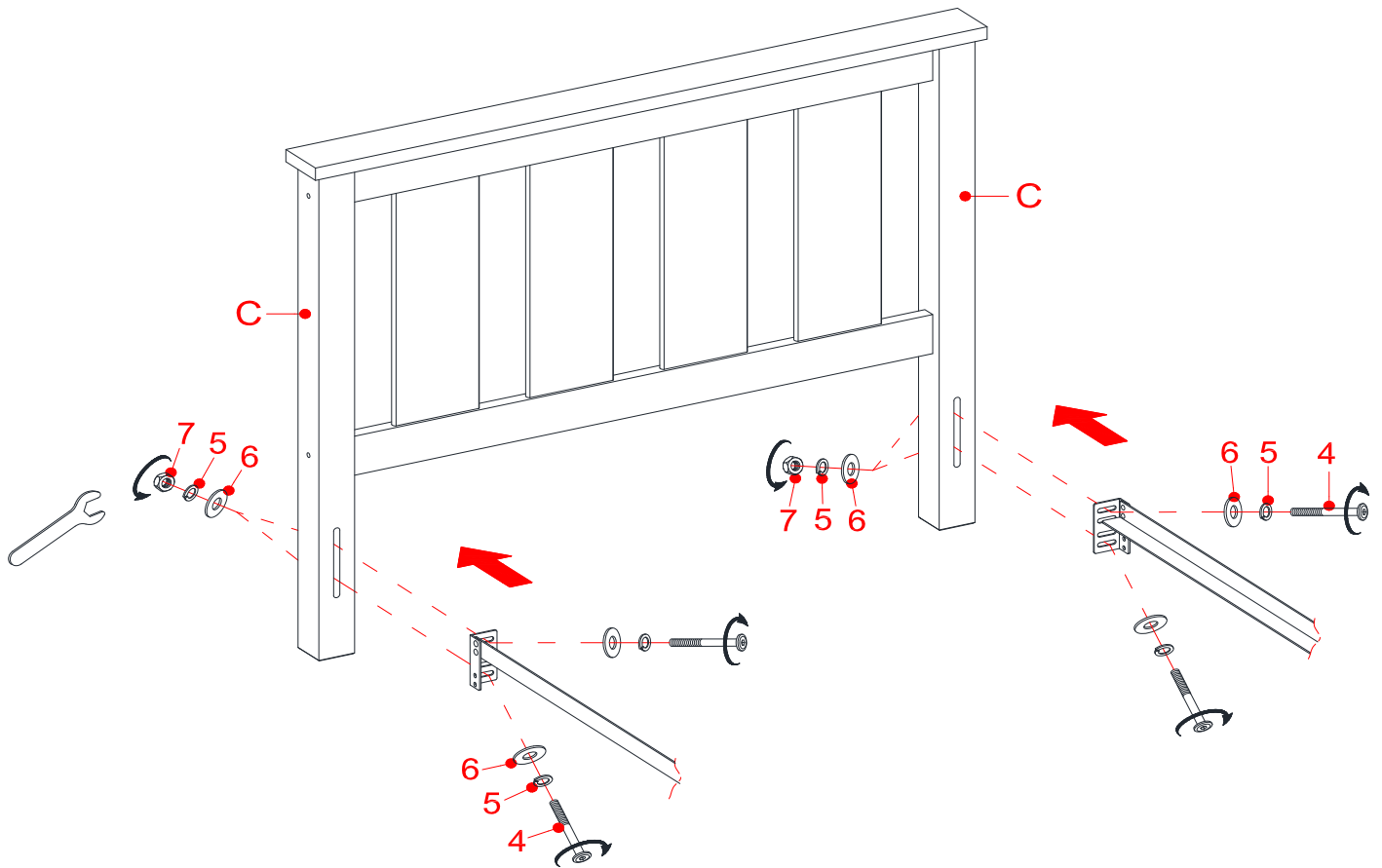

4. Pedir asistencia para poner la cabecera en posición vertical y poner cerca del lugar de instalación final.
5. Alinear y adjuntar el marco de metal de la cama (se vende por separado) a los postes (C). Insertar los 75mm pernos (4) con las arandelas (5 y 6) a través de los soportes finales del marco y los espacios de montaje en los postes. En la parte posterior de ambos postes, meter las arandelas planas (6), las arandelas de presión (5) y la tuerca hexagonal (7) en cada 75mm perno (4). Apretar las hexagonales tuercas con la llave española.

Mantenimiento y cuidados

- Use una toalla suave y limpia para evitar daños y rayaduras.
- Uso de cera para pulir muebles no es necesario. Si desea usar cera cheque en un área que no sea visible para revisar su funcionamiento.
- Usar solventes de cualquier tipo puede dañar el acabado del mueble.
- Nunca use agua para limpiar la unidad, ya que le puede dañar el acabado.
- Líquidos derramados deben limpiarse inmediatamente, con una toalla suave evitando tallar.
- Siempre utilizar protectores en caso de poner cosas calientes. El calor puede provocar una reacción química en el acabado y dañarlo.
- En caso que su unidad sea manchada durante el uso le recomendamos hablar a un profesional para que le ayude.
- Revisar los pernos y tornillos periódicamente y apriételos si es necesario.

Más recomendaciones para el cuidado de su mueble

Es lo mejor mantener la unidad en una area de clima controlado. Temperatura extrema y cambios de humedad pueden causar cambios como partes pandas, molduras que se contraigan o que la madera se raje. Es recomendable mantener la unidad lejos del sol directo ya que puede dañar el acabado.

Cuidados adecuados y limpieza pueden extender la vida útil de su unidad. Siga estas recomendaciones y mantendrá su mueble en buenas condiciones de uso por muchos años.

Esperamos que disfrute su mueble por muchos años.
¡Gracias por su compra!

GARANTIA DE CALIDAD

Nosotros estamos seguros que Usted se encontrará feliz con la compra de este producto.

Si este producto tiene algún defecto de ensamblado o material o si tiene alguna falla en uso normal, Nosotros lo repararemos o lo re-emplazaremos hasta por un año a partir de la fecha de compra. Todo producto es diseñado para alcanzar sus expectativas más altas. Nosotros le garantizamos que inmediatamente podrá ver el valor de nuestra mercancía de la más alta calidad.

Esta garantía le proporciona derechos legales específicos y tal vez tenga otros derechos que varían de Estado a Estado.

Servicio al cliente: 866-942-5362
8:30 a.m. - 4:30 p.m., PST, Lunes a Viernes
www.whalenstyle.com