



WHALEN®

LOT NUMBER: _____

DATE PURCHASED: __/__/__

27" Audio Tower

Model # BBAVT27-MBC

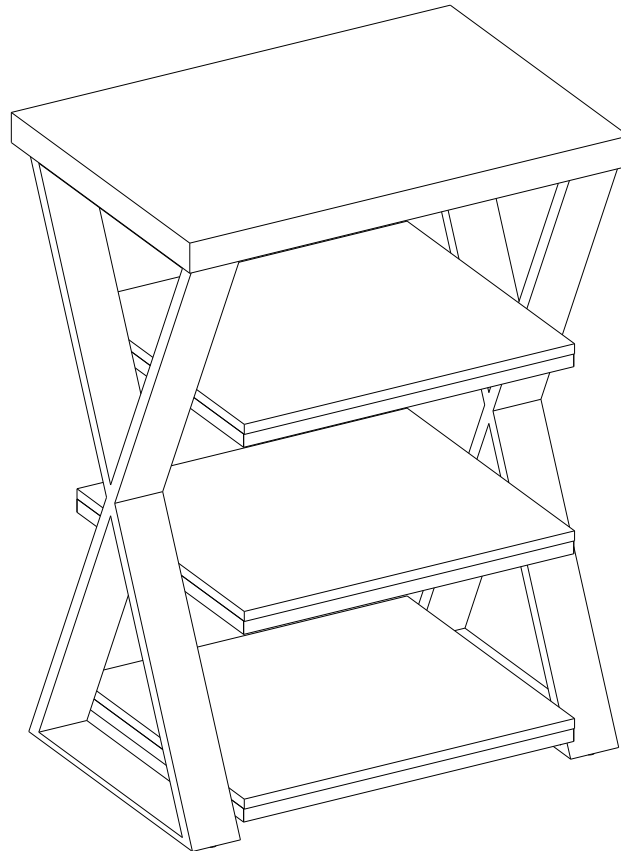

ADULT ASSEMBLY REQUIRED

If you have any questions regarding assembly or if parts are missing, DO NOT return this item to the store where it was purchased. Please call our customer service number and have your instructions and parts list ready to provide the model name, part name or factory number:

1-866-942-5362

Pacific Standard Time: 8:30 a.m. - 4:30 p.m., Monday - Friday

Or visit our web site 24 hours a day, 7 days a week for product assistance at

www.whalenfurniture.com

Or e-mail your request to **parts@whalenfurniture.com**

**THIS INSTRUCTION BOOKLET CONTAINS IMPORTANT SAFETY INFORMATION.
PLEASE READ AND KEEP FOR FUTURE REFERENCE.**

Date 2021-10-14

Rev. 0001-D

GENERAL INFORMATION, TIPS AND TRICKS

1. Please read the Assembly Instructions prior to assembling this product.
2. Remove all hardware from box and sort by size.
3. Check to see that all hardware and parts are present BEFORE assembling.
4. Ask a friend to assist you with the assembly of this furniture.
5. To avoid damage, assemble the product on a sturdy, level and protective surface.
6. Please wait until all steps are completed before tightening bolts.
7. Make sure all bolts are tightly fastened before the unit is used.

This product is sold with one set of Tipping Restraint Hardware Kit. You must install the Tipping Restraint Hardware between the wall and the tower to prevent any accidents or damages. When properly installed, this restraint can provide protection against the unexpected tipping of the unit due to small tremors, bumps or climbing. The restraint is only a deterrent and is not a substitute for proper adult supervision. Use of tip-over restraints may only reduce, but not eliminate, the risk of tip-over.

WARNING

- Unit must be placed on a level surface or leveled with included hardware (when applicable).
- Do not sit or stand on or allow children to climb, sit or stand on the assembled product.
- For safety reasons, it is imperative that this unit be mounted to the wall.
- Do not use without installing the tip restraint.
- Unit can tip over causing severe injury or death.
- Do not exceed the recommended weight limits.
- Evenly distribute the weight on each level and always keep the heavier loads on the bottom.
- Before cutting, drilling or hammering into any wall or floor surface, verify the location of electrical, plumbing and gas lines. Cutting may cause serious injury.

Parts and Hardware List

Please read completely through the instructions and verify that all listed parts and hardware are present before beginning assembly.

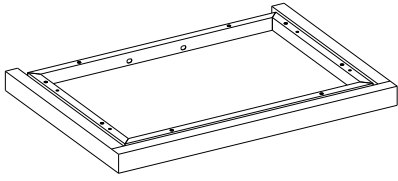

A- Top Panel (Qty. 1)

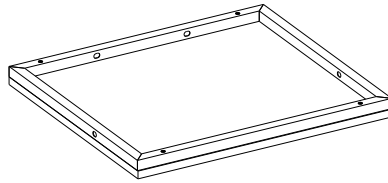

B- Upper Middle Shelf (Qty. 1)

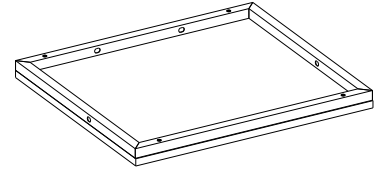

C- Lower Middle Shelf (Qty. 1)

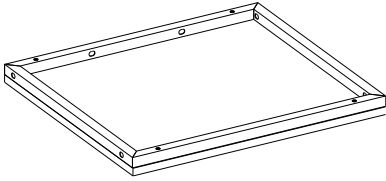

D- Bottom Shelf (Qty. 1)

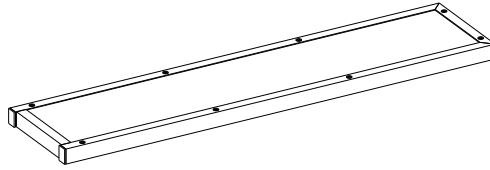

E- Back Frame (Qty. 1)

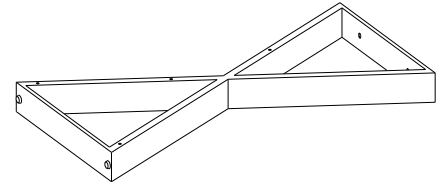

F- Left Leg (Qty. 1)

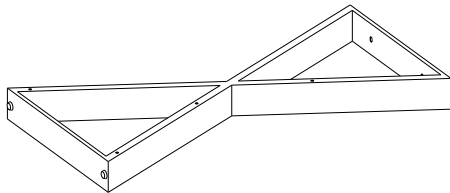

G- Right Leg (Qty. 1)

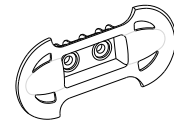

H- Cable Wheel (Qty. 2)

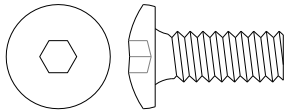

(1) 5/8" Bolt
(Qty. 4+1 extra)

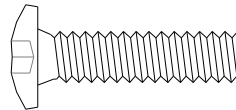

(2) 1" Bolt
(Qty. 4+1 extra)

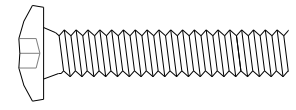

(3) 1-1/4" Bolt
(Qty. 16+1 extra)



(4) Lock Washer
(Qty. 20+1 extra)

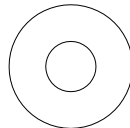

(5) Flat Washer
(Qty. 20+1 extra)



(6) Acrylic Stopper
(Qty. 1)

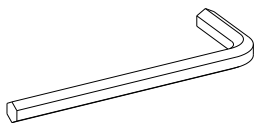

4 mm Hex Wrench
(Qty. 1)

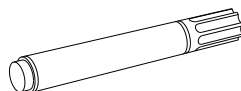

Touch-up Pen
(Qty. 1)

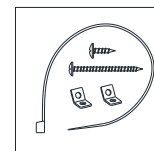

Tipping Restraint Hardware Kit (Qty. 1)
(Inside Plastic Bag)

Tools required (not included): Phillips screwdriver, stud finder, pencil, tape measure, power drill and 1/8" drill bit.

Assembly Instructions

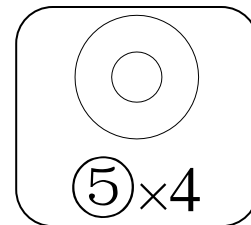
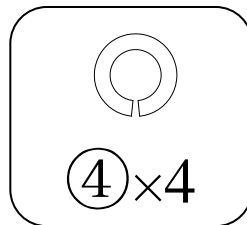
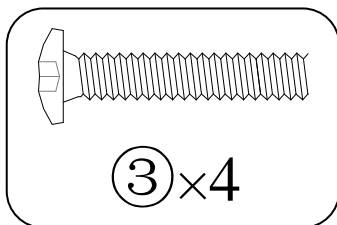
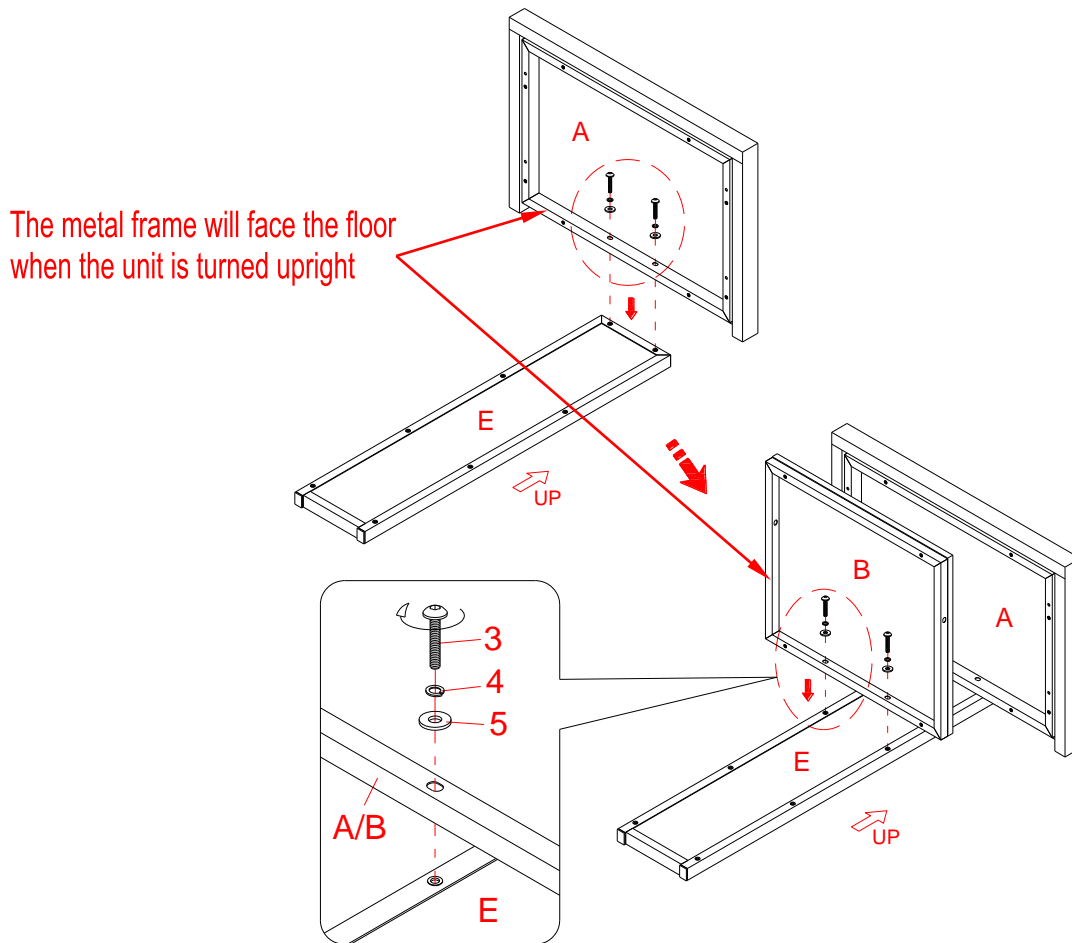

NOTE: Please do not fully tighten all bolts until you finish assembling all parts. Once assembled, go back and fully tighten all bolts. This will make the assembly easier.

1. Unpack the unit and confirm that you have all the hardware and required parts.
2. Locate the Back Frame (E) on a level and protective surface with the flush surfaces facing up.
3. Attach the Top Panel (A) to the Back Frame (E) with two 1-1/4" Bolts (3) and two Washers (4 and 5).
4. Attach the Upper Middle Shelf (B) to the Back Frame (E) with two 1-1/4" Bolts (3) and two Washers (4 and 5).

Assembly Instructions

The metal frame will face the floor when the unit is turned upright

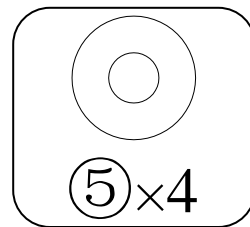
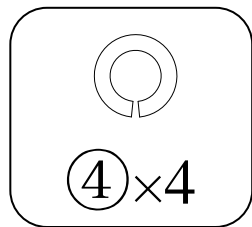
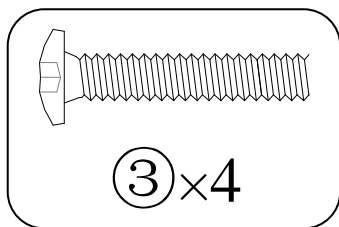
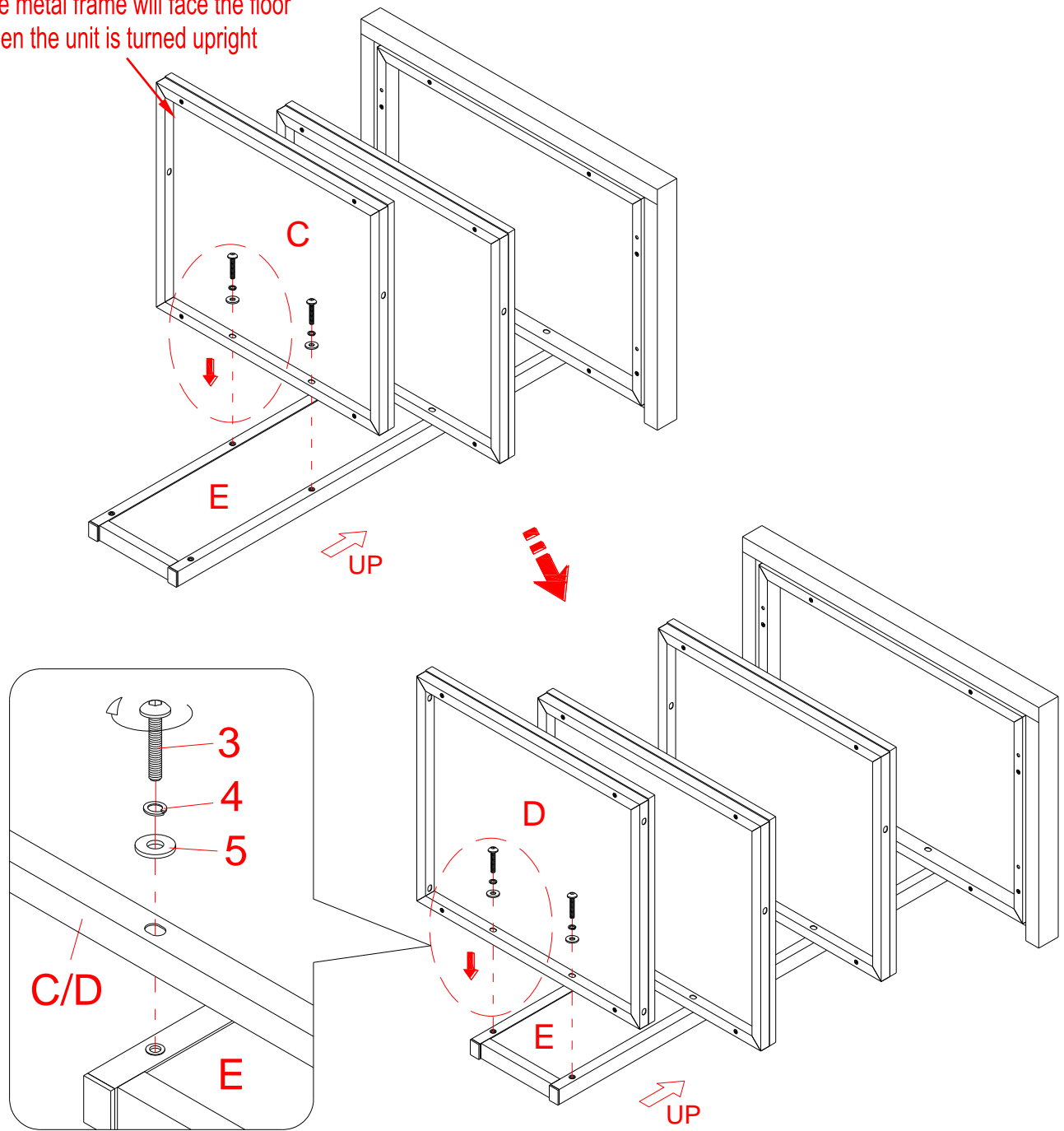

5. Attach the Lower Middle Shelf (C) and Bottom Shelf (D) to the Back Frame (E) with four 1-1/4" Bolts (3) and four Washers (4 and 5).

Assembly Instructions

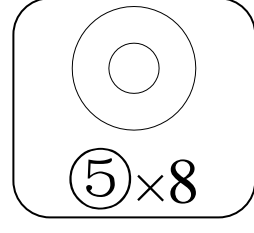
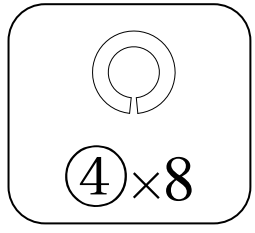
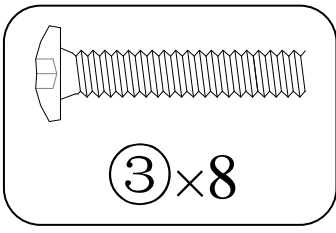
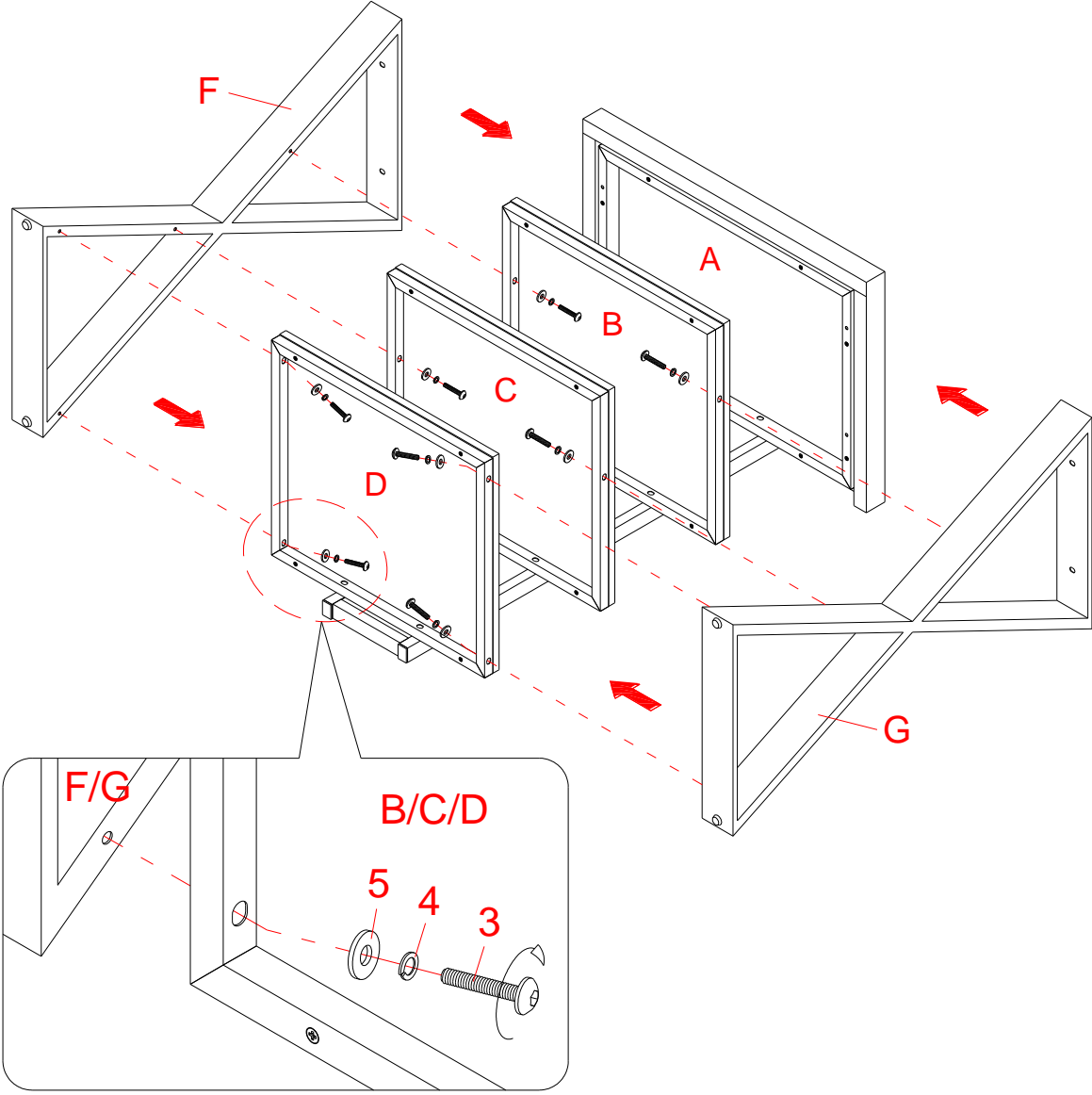

6. Align and attach Left Leg (F) to the Lower Shelf Frames (B, C and D) with four 1-1/4" Bolts (3) and four Washers (4 and 5).
7. Repeat the same procedure to attach the Right Leg (G) on the other side.

Assembly Instructions

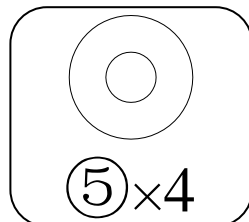
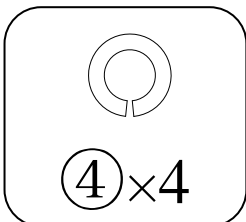
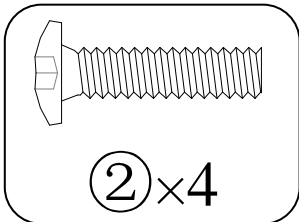
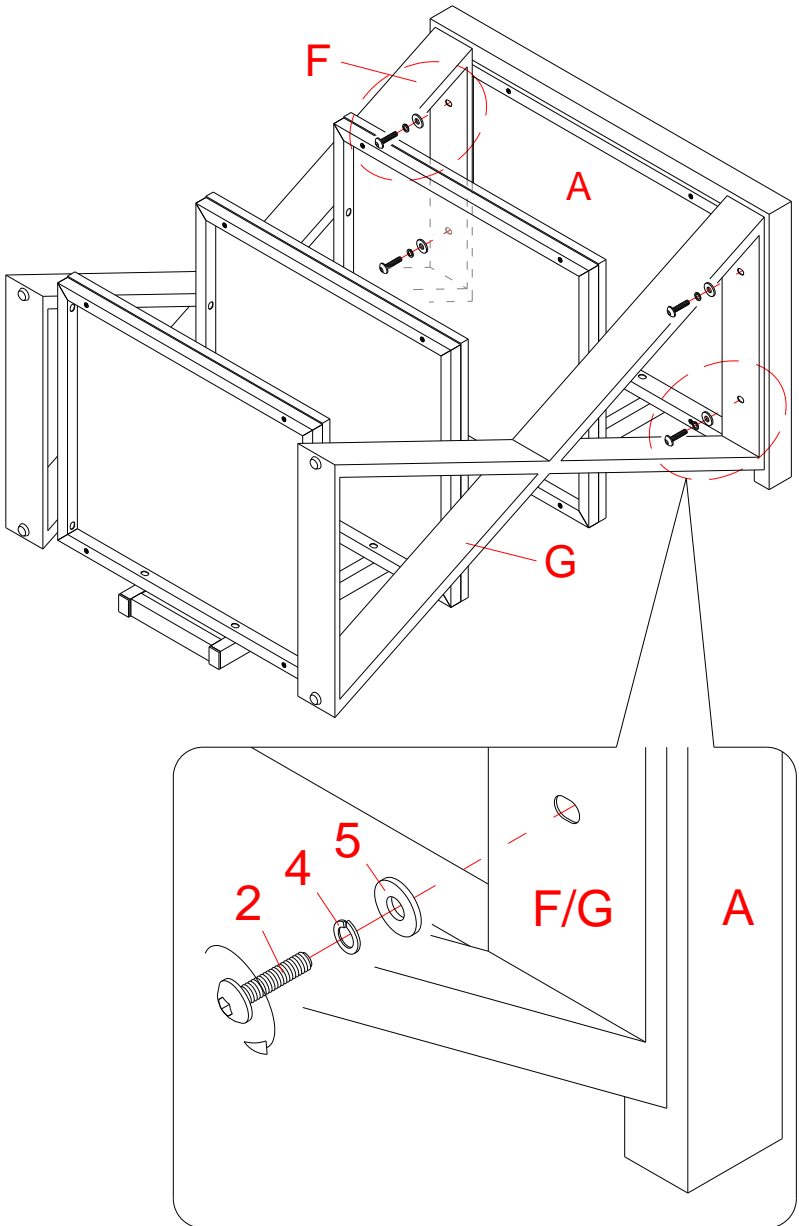

8. Fasten the Top Panel (A) into place with four 1” Bolts (2) and four Washers (4 and 5).

Assembly Instructions

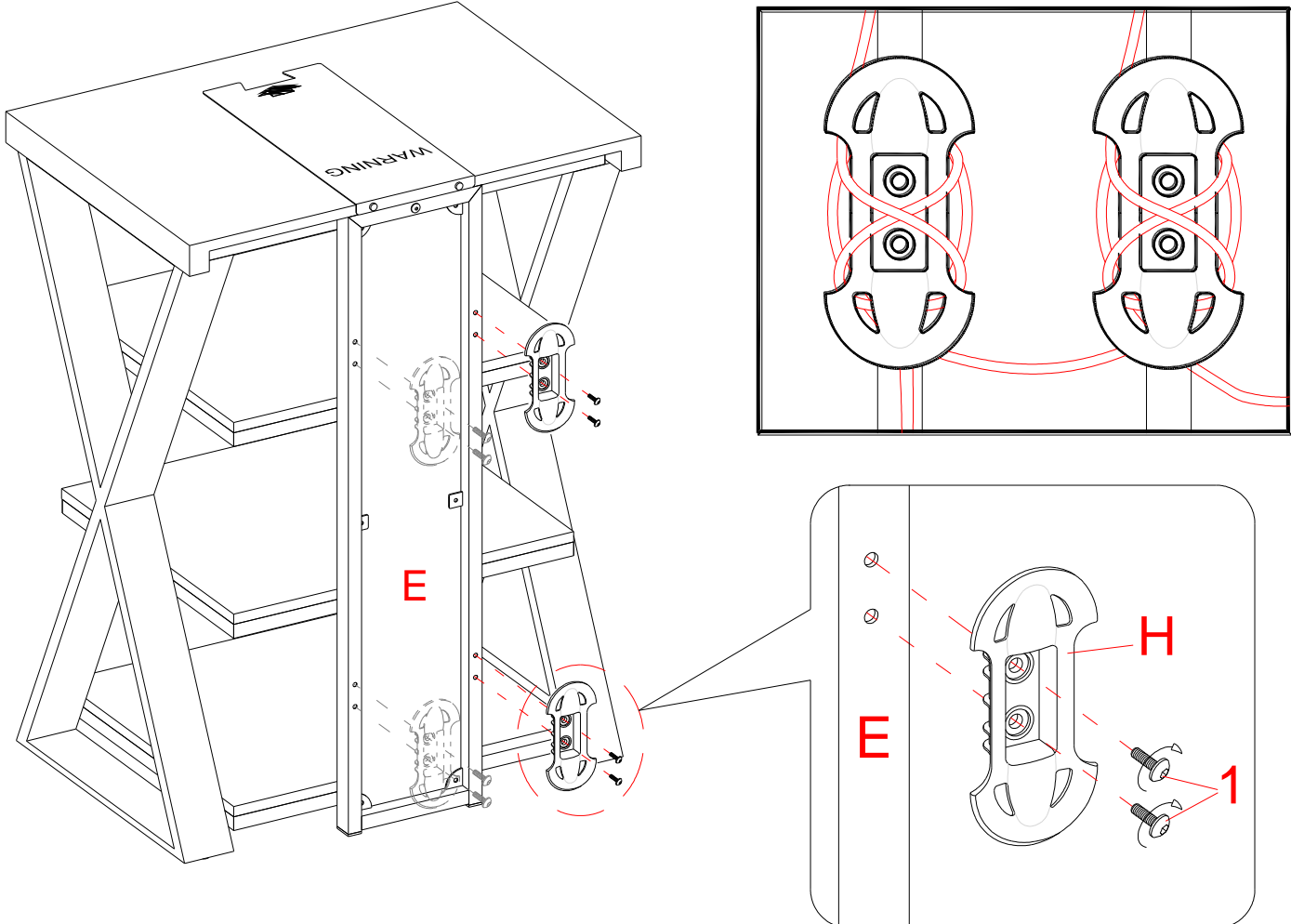

Back view

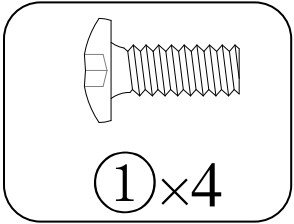

- 9. Stand the unit upright.
- 10. Attach 2 Cable Wheels (H) onto the backside of the Back Frame (E) and tighten with the enclosed hex wrench.
- 11. The cable wheels allow you to organize, route and separate your component cords and cables to minimize tangling and signal interference.

Assembly Instructions

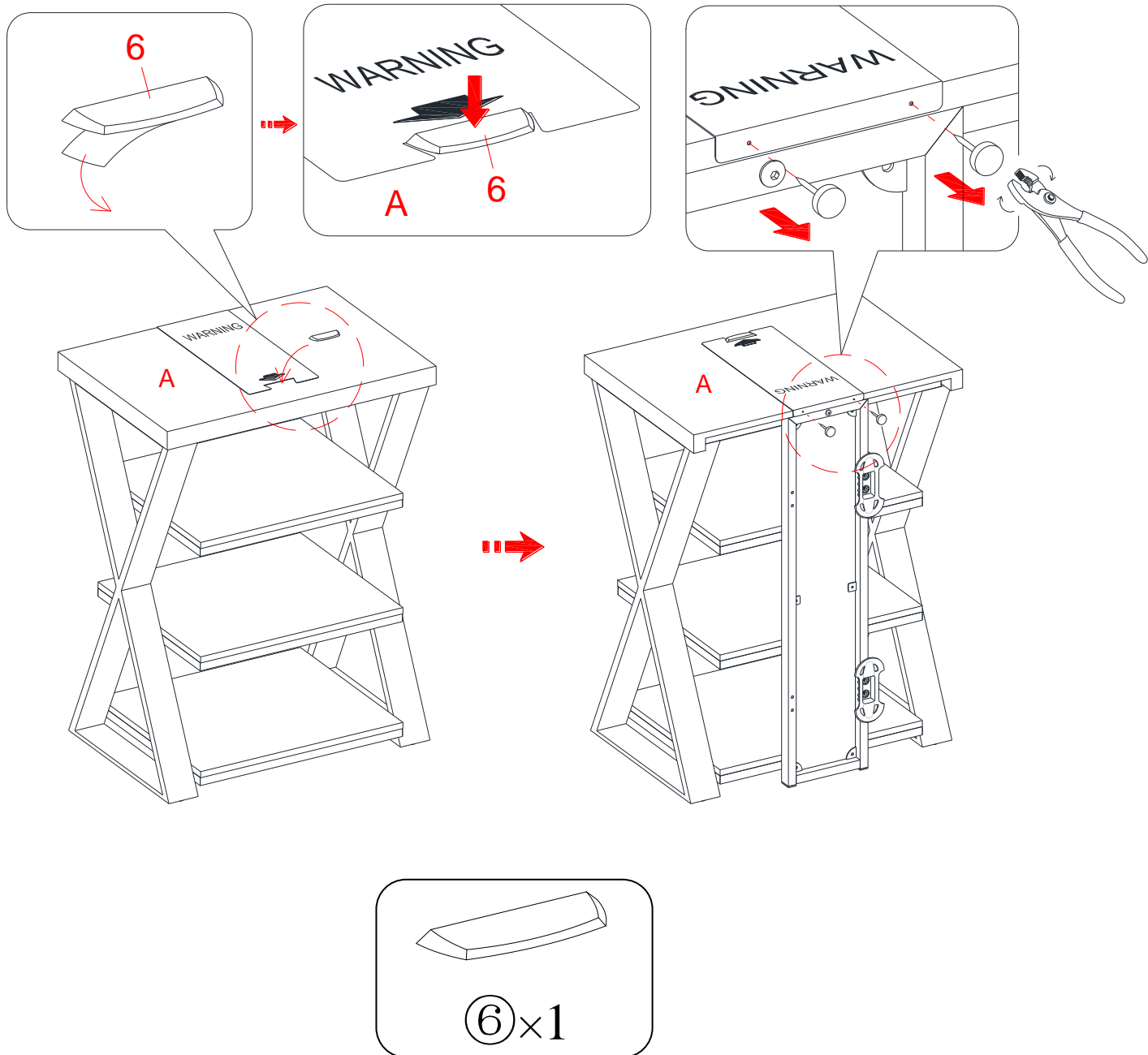

NOTE: You must install the Acrylic TV Stopper to prevent the TV from tipping when placing your flat panel television directly on the tower. Otherwise, skip to step 13 to remove the stopper template directly.

12. Remove the paper backing from the acrylic stopper (6), then properly align the acrylic stopper into the cut-out on the acrylic stopper template on the top panel (A). Press down on the acrylic stopper to help adhesion.
13. At the back of the top panel (A), grip the head of plastic tack with pliers, with twisting motion pull tack loose to remove the acrylic stopper template.

Assembly Instructions

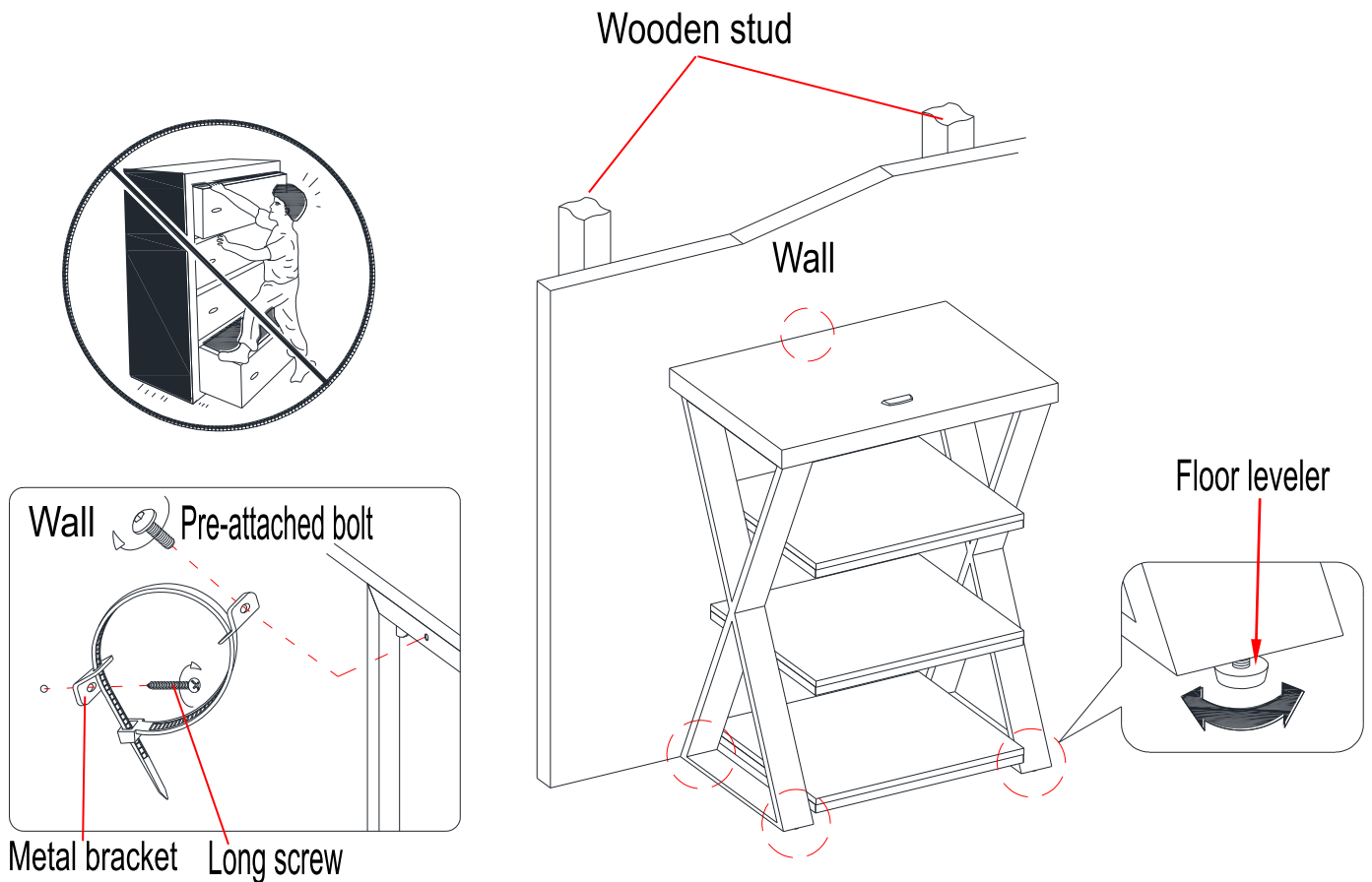

Tools required (not provided): Phillips screwdriver, stud finder, power drill and 1/8" drill bit.

14. Position the assembled unit at the desired location against a wall. If necessary, adjust the pre-attached Floor Levelers at the bottom of the Legs (F and G) to level the unit. Now, follow the instructions printed on the plastic bag containing the Tipping Restraint Hardware to attach the tip-over restraint to the Back Frame and the wall.

NOTE: The tipping restraint hardware included is for wooden stud wall construction. It must be attached to a wall stud. Depending upon your wall construction, different anchor hardware may be required. Please contact your local hardware store for assistance. Young children can be seriously injured by tipping furniture. You must install the Tipping Restraint Hardware with the unit to prevent the unit from tipping, causing any accidents or damage. The tipping restraints are intended only as a deterrent, they are not a substitute for proper adult supervision. The tipping restraints are not earthquake restraints. If you wish to add the extra security of earthquake restraints, they must be purchased and installed separately.

15. The unit is now ready for use.

Care and Maintenance

- Use a soft, clean cloth that will not scratch the surface when dusting.
- Use of furniture polishes is not necessary. Should you choose to use polishes, test first in an inconspicuous area.
- Using solvents of any kind on your furniture may damage the finish.
- Never use water to clean your furniture as it may cause damage to the finish.
- Always use coasters under beverage glasses and flowerpots.
- Liquid spills should be removed immediately. Using a soft, clean cloth, blot the spill gently. Avoid rubbing.
- Always use protective pads under hot dishes and plates. Heat can cause chemical changes that may create spotting within the furniture finish.
- Stains or marks from crayons or ink markers will be difficult to remove.
- In the event that your furniture is stained or otherwise damaged during use, we recommend that you call a professional to repair your furniture.
- Check bolts/screws periodically and tighten them if necessary.

WARNING

Please use your furniture correctly and safely. Improper use can cause safety hazards, or damage to your furniture or household items. Carefully read the following safety information.

This unit is not intended for use with CRT TVs. The top surface maximum weight capacity is 80 lbs. (36.3 kg) and maximum load 65 in. (165.1 cm) diagonal flat-panel TV. The shelf maximum recommended weight allowance is 50 lbs. (22.6 kg). Use with heavier televisions may result in instability causing tip over resulting in death or serious injury.

Death or serious injury may occur when children climb on audio and/or video equipment furniture. A remote control or toys placed on the furnishing may encourage a child to climb on the furnishing and as a result may tip over onto the child.

NEVER allow children to climb or play with the TV or furnishing supporting the TV.

NEVER place toys, food, remote, etc. on top of the TV or TV furnishing.

ALWAYS use either the safety hardware as instructed or other wall anchoring device.

Relocating audio and/or video equipment to furniture not specifically designed to support audio and/or video equipment may result in death or serious injury due to furniture collapse or over turning onto a child.

NEVER place a TV on furniture that is not intended to support a TV.

NEVER exceed the maximum size and weight of the TV shown in the instructions.

ALWAYS place TV no more than two inches from the back edge of the tower. Placing TV more than two inches from the back edge may increase the risk that the tower will tip over.

Be sure to refer to the TV warning label as shown in the instructions.

Overloading drawers and shelves may result in furniture that can break or sag, or tip-over which may result in injury.

NEVER exceed the weight limits shown in the instructions.

Place the heavier items on lower shelves as far back from the front as possible.

Load the bottom surfaces first to avoid top-heavy furniture.

Moving furniture that is not designed to be moved or equipped with casters may result in injury or damage to furnishings or personal property.

ALWAYS unload shelves and drawers, starting with the top surfaces, before moving.

NEVER push or pull furniture on carpet. Have a friend help lift properly to move and/or reposition it.

The unit is not meant as a seat and no one should be sitting or standing on the top panel.

MAXIMUM RECOMMENDED WEIGHT LOADS

MANUFACTURER: Whalen Furniture Manufacturing
CATALOG: 27" Audio Tower
MODEL # BBAVT27-MBC

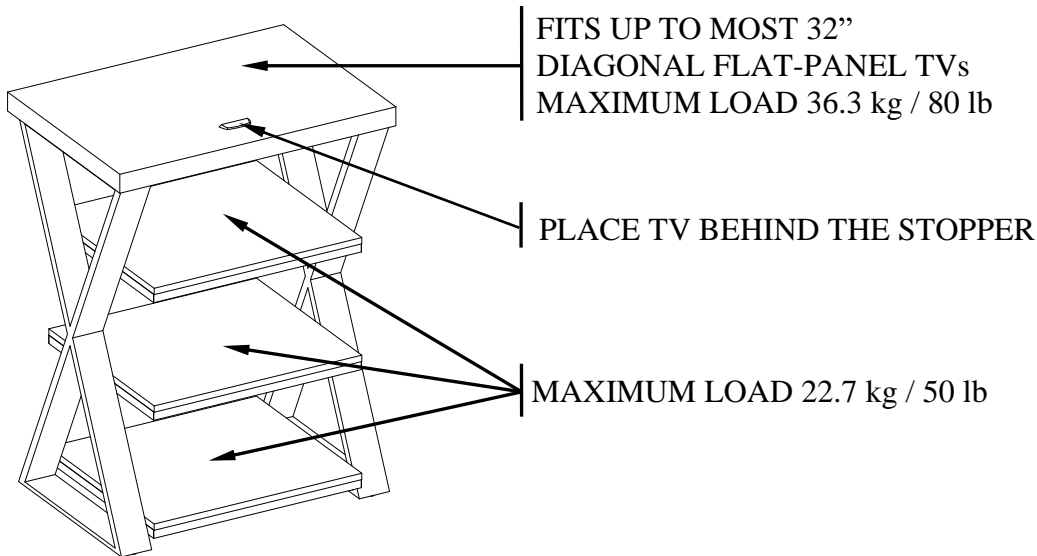

WARNING

THIS UNIT IS NOT INTENDED FOR USE WITH CRT TVS. USE ONLY WITH FLAT PANEL TVS AND AUDIO/VIDEO EQUIPMENT MEETING RECOMMENDED SIZE AND WEIGHT LIMITS. NEVER USE WITH LARGER/HEAVIER THAN RECOMMENDED FLAT PANEL TVS OR EQUIPMENT. TO AVOID INSTABILITY, PLACE FLAT PANEL TV IN THE CENTER OF THE UNIT; THE BASE OF THE TELEVISION MUST BE ABLE TO REST ON THE SUPPORTING SURFACE OF THE UNIT WITHOUT OVER-HANGING THE EDGES. IMPROPERLY POSITIONED FLAT PANEL TVS, OR FLAT PANEL TVS INCLUDING OTHER EQUIPMENT THAT EXCEED RECOMMENDED SIZE AND WEIGHT LIMITS COULD FALL OFF OR BREAK THE UNIT, CAUSING POSSIBLE SERIOUS INJURY. FOR USE WITH TELEVISIONS WEIGHING 80 LBS (36.3 KG) OR LESS. USE WITH HEAVIER TELEVISIONS MAY RESULT IN INSTABILITY CAUSING TIP OVER RESULTING IN DEATH OR SERIOUS INJURY.

QUALITY GUARANTEE

We are confident that you will be delighted with your Whalen Furniture purchase.

Should this product be defective in workmanship or materials or fail under normal use, we will repair or replace it for up to one (1) year from date of purchase. Every Whalen Furniture product is designed to meet your highest expectations. We guarantee that you will immediately see the value of our fine furniture.

This warranty gives you specific legal rights and you may also have other rights which vary from state to state or province to province.

Whalen Furniture Manufacturing,
1578 Air Wing Road, San Diego, CA 92154, USA
Customer Service: 1-866-942-5362
8:30 a.m. - 4:30 p.m., PST, Monday to Friday
www.whalenfurniture.com



NÚMERO de LOTE: _____
FECHA de COMPRA: ___/___/___

Torre de audio de 27”

Modelo # BBAVT27-MBC

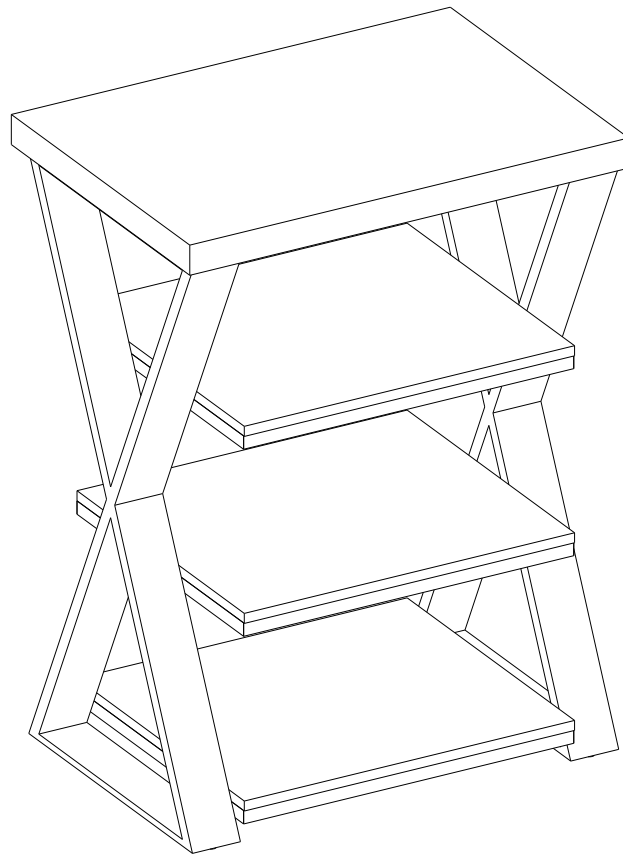

ENSAMBLE POR ADULTO REQUERIDO

Si tiene alguna pregunta acerca del ensamble o si le hace falta alguna parte, no devuelva este producto a la tienda donde lo compró. Por favor llame a nuestro departamento de ayuda al cliente teniendo su instructivo y lista de partes para proveer el modelo, nombre de parte o el número de fábrica:

1-866-942-5362

Hora estándar del Pacífico: 8:30 a.m. - 4:30 p.m., Lunes-Viernes

O nuestra página de Internet 24hrs al día, 7 días a la semana para asistencia en el producto:

www.whalenfurniture.com

O mande su requerimiento por correo Electrónico a **parts@whalenfurniture.com**

**ESTE INSTRUCTIVO CONTIENE INFORMACION IMPORTANTE DE SEGURIDAD.
POR FAVOR LEA Y MANTENGA PARA USO FUTURO.**

Fecha 2021-10-14 Rev. 0001-D

INFORMACIÓN GENERAL, RECOMENDACIONES Y TRUCOS

1. Por favor lea el instructivo antes de comenzar el ensamble.
2. Retirar todo el material de ferretería de la caja y ordenar por tamaño.
3. Asegurar de que todo el material de ferretería y partes estén presentes ANTES del ensamble.
4. Pedir asistencia de un amigo para ensamblar la unidad.
5. Para evitar daños, ensamblar el producto en una superficie fuerte, nivelada y protegida.
6. Esperar hasta que todos los pasos estén completos antes de apretar los pernos.
7. Asegurar de que los pernos estén apretados antes de usar la unidad.

Esté producto se vende con un juego de restricción de movimiento. Usted debe instalar el juego de restricción de movimiento entre la pared y la consola de TV para prevenir accidentes o daños. Cuando está instalada correctamente, este tope de movimiento puede proveer protección en contra la inclinación inesperado de la unidad a causa de pequeños temblores, golpes. El tope de movimiento es solo un impedimento, no hay sustituto para la supervisión adulta. El uso del tope de movimiento puede reducir, pero no eliminar, el riesgo de voltearse la unidad.

ADVERTENCIA

- La unidad debe ser puesta en una superficie nivelada o nivelada con la ferretería incluida (cuando sea aplicable).
- No sentarse o pararse o dejar que niños se trepen, sienten, o paren en el producto ensamblado.
- Por seguridad, la unidad debe ser montada a la pared.
- No usar sin instalar los topes de movimiento.
- La unidad se puede volquear causando lesiones graves o la muerte.
- No exceder los límites de peso recomendados.
- Distribuir en forma nivelada el peso en cada nivel y siempre mantener los pesos mayores en la parte inferior.
- Antes de cortar, perforar, o golpear con el martillo la pared o el piso, localizar líneas eléctricas, tuberías, y líneas de gas. Cortar puede causar lesiones graves.

Lista de partes y material de ferretería

Por favor lea completamente las instrucciones y verifique que estén todas las partes y partes de ferretería antes de iniciar el ensamblado.

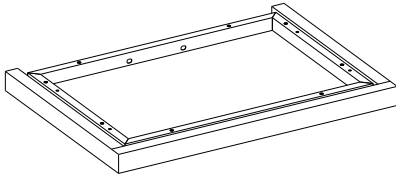

A- Panel superior I (Cant. 1)

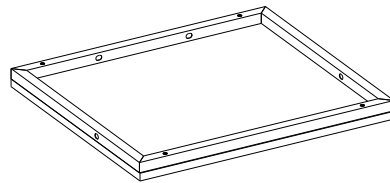

B- Repisa superior media (Cant. 1)

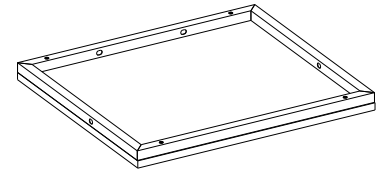

C- Repisa inferior media (Cant. 1)

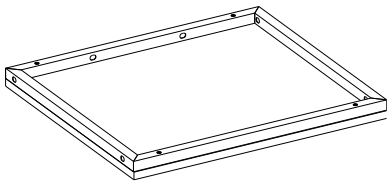

D- Repisa inferior (Cant. 1)

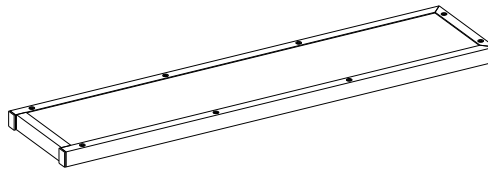

E- Marco posterior (Cant. 1)

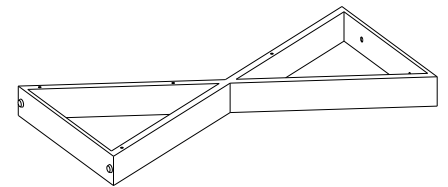

F- Pata izquierda (Cant. 1)

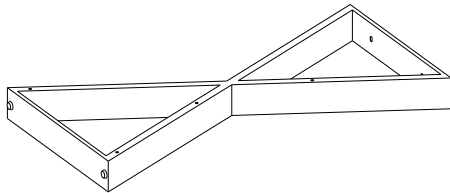

G- Pata derecha (Cant. 1)

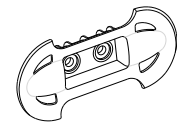

H- Guía de cable (Cant. 2)

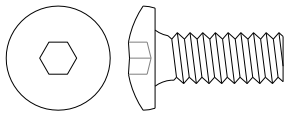

(1) Perno de 5/8"
(Cant. 4+1 extra)

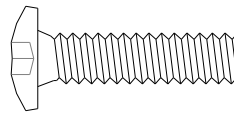

(2) Perno de 1"
(Cant. 4+1 extra)

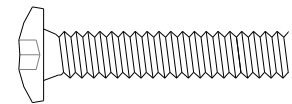

(3) Perno de 1-1/4"
(Cant. 16+1 extra)



(4) Arandela de presión
(Cant. 20+1 extra)

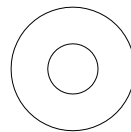

(5) Arandela plana
(Cant. 20+1 extra)

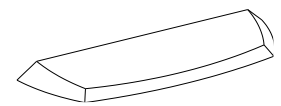

(6) Tope de acrílico
(Cant. 1)

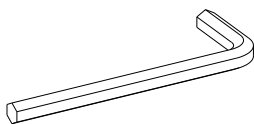

Llave hexagonal de 4 mm
(Cant. 1)

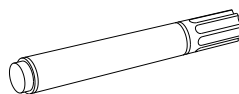

Plumón
(Cant. 1)

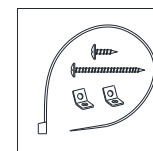

Juego de restricción de movimiento (Cant. 1)
(Incluido en bolsa de plástico)

Herramientas requeridas (no incluidas): Desarmador estrella, buscador de vigas, lápiz, cinta métrica, taladro, y broca de 1/8".

Instrucciones de ensamble

El marco de metal apuntara hacia el piso cuando la unidad este en posición vertical

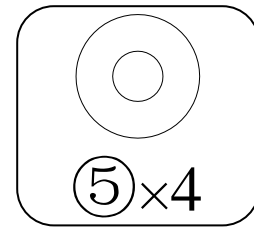
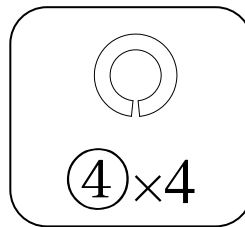
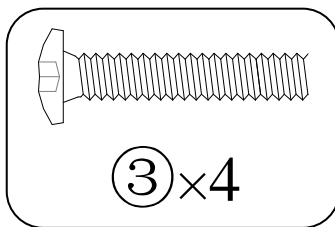
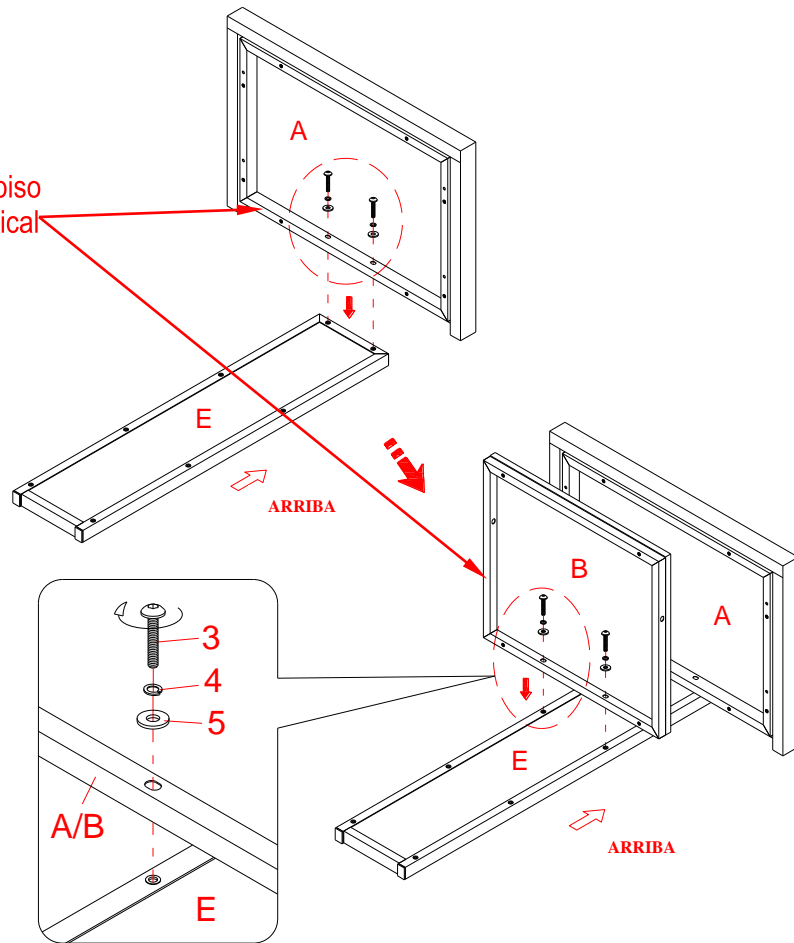

NOTA: Por favor no apriete completamente todos los pernos, hasta que termine con el ensamble de las partes, después asegúrese de apretar todos los pernos, esto hará el ensamble más fácil.

1. Desempacar la unidad y confirmar que se tiene todo el material de ferretería y partes requeridas.
2. Localizar el marco posterior (E) en una superficie nivelada y protegida con las superficies niveladas apuntando hacia arriba.
3. Adjuntar el panel superior (A) al marco posterior (E) con 2 pernos de 1-1/4" (3) y 2 arandelas (4 y 5).
4. Adjuntar la repisa superior media (B) al marco posterior (E) con 2 pernos de 1-1/4" (3) y 2 arandelas (4 y 5).

Instrucciones de ensamble

El marco de metal apuntara hacia el piso cuando la unidad este en posición vertical

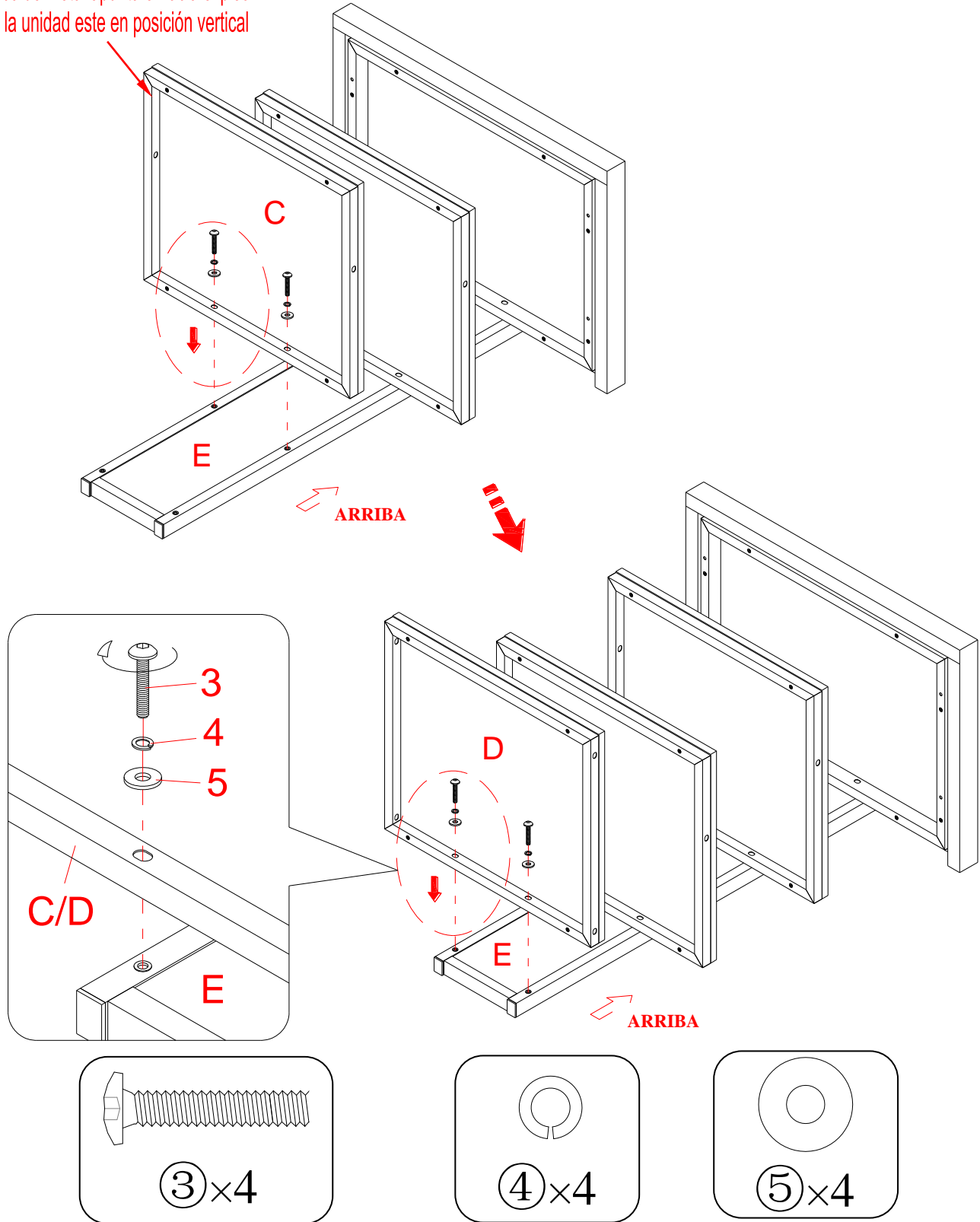

5. Adjuntar la repisa inferior media (C) y la repisa inferior (D) al marco posterior (E) con 4 pernos de 1-1/4" (3) y 4 arandelas (4 y 5).

Instrucciones de ensamble

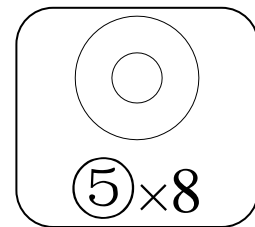
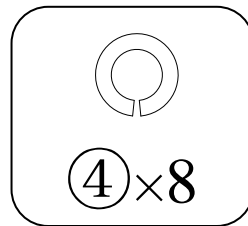
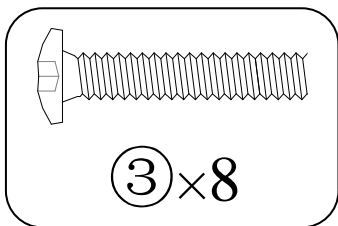
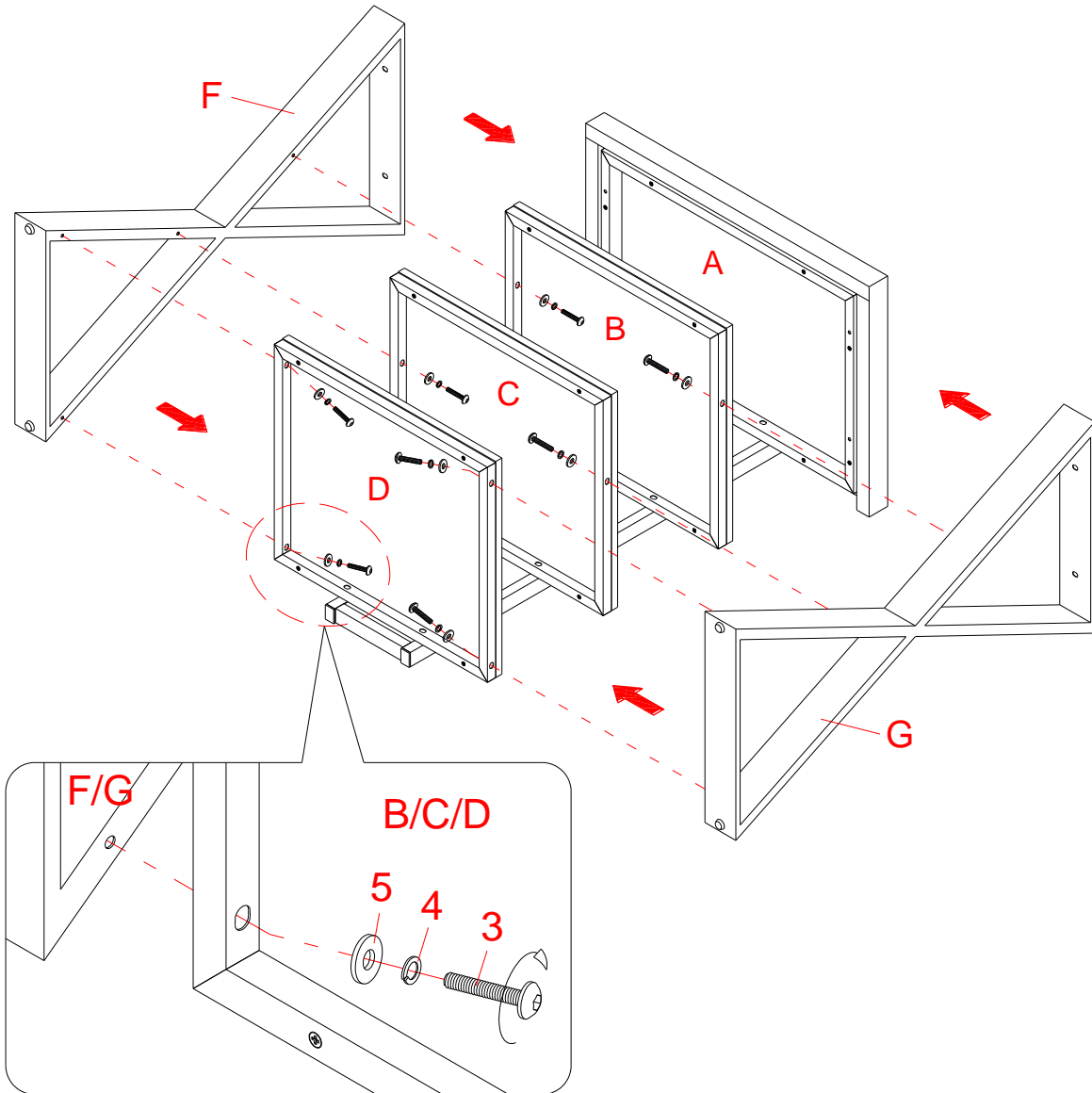

6. Alinear y adjuntar la pata izquierda (F) a los marcos inferiores de repisa (B, C y D) con 4 pernos de 1-1/4" (3) y 4 arandelas (4 y 5).
7. Repetir el mismo procedimiento para adjuntar la pata derecha (G) al otro lado.

Instrucciones de ensamble

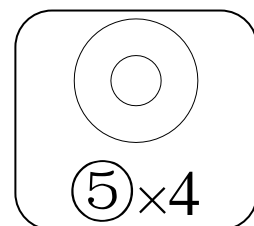
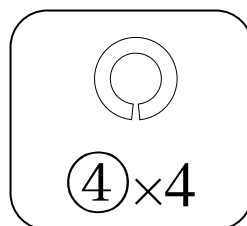
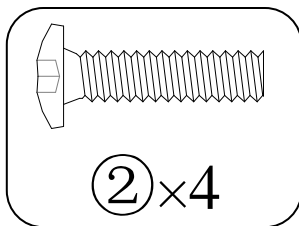
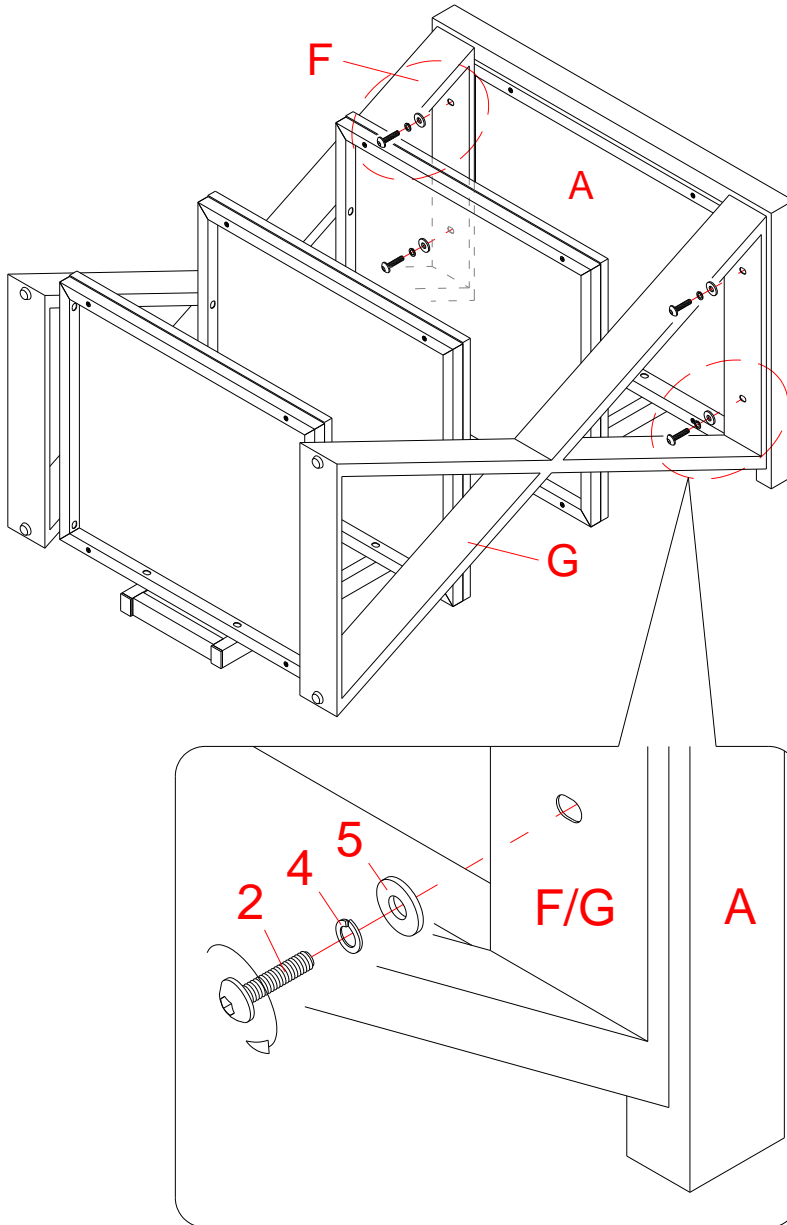

8. Sujetar el panel superior (A) en su lugar con 4 pernos de 1" (2) y 4 arandelas (4 y 5).

Instrucciones de ensamble

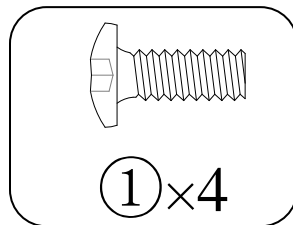
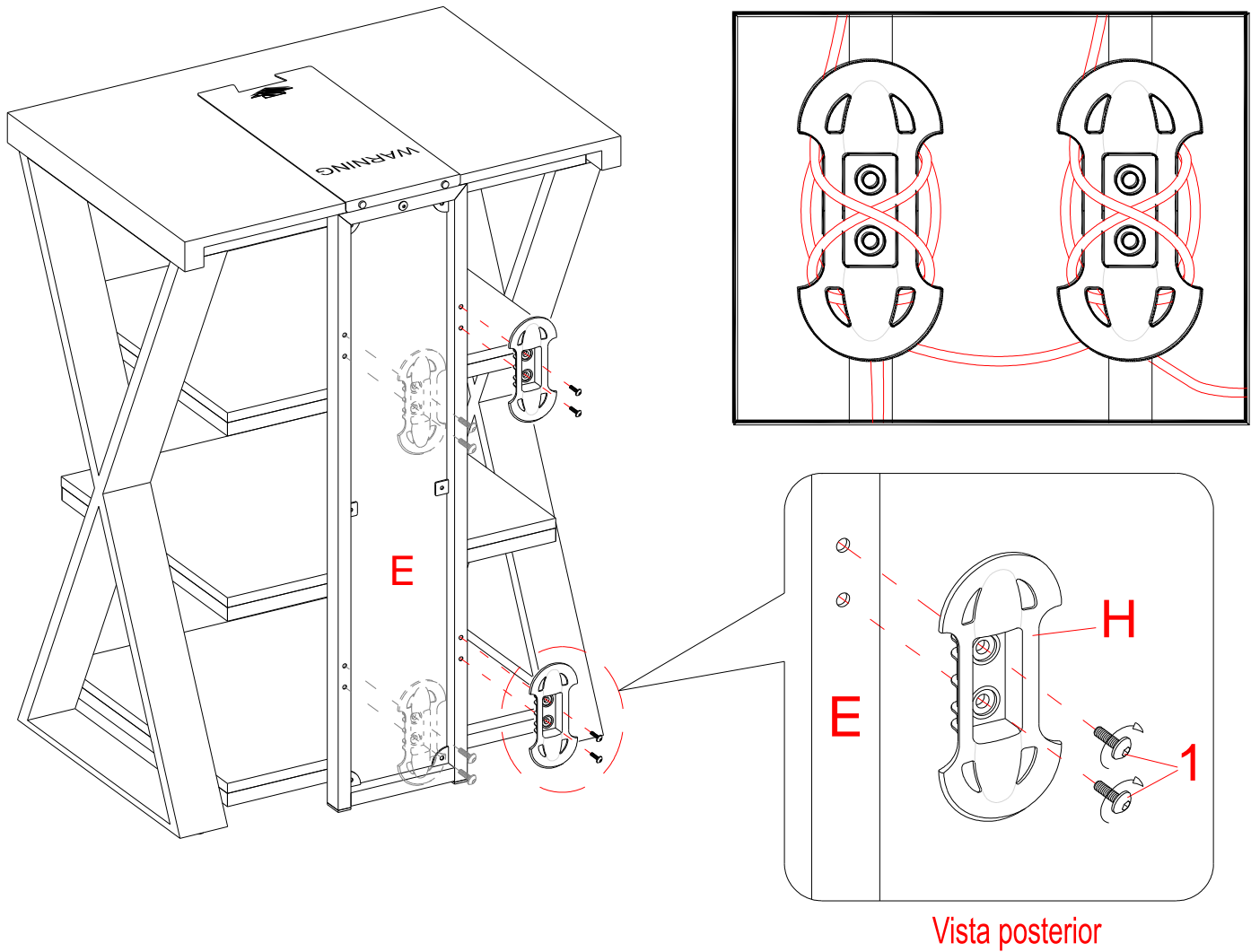

9. Poner la unidad en posición vertical.

10. Adjuntar 2 guías de cable (H) en la parte posterior del marco posterior (E) y sujetar con la llave hexagonal.

11. Las guías de cable le permiten organizar, encaminar, y separar sus cables para minimizar enredamientos e interferencia de señal.

Instrucciones de ensamble

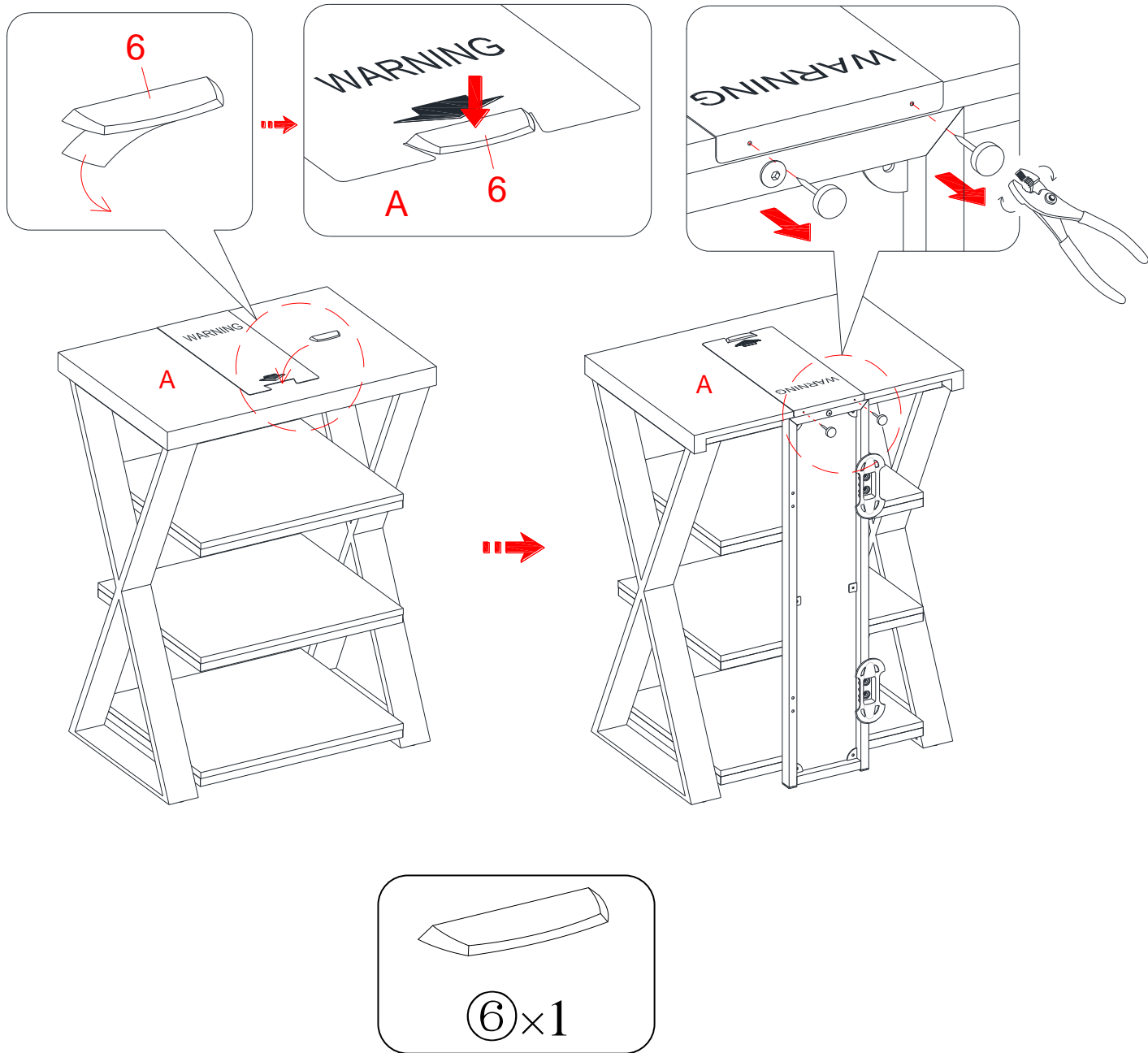

NOTA: Debe instalar el tope acrílico de TV para prevenir la TV de inclinarse cuando ponga su televisión de pantalla plana directamente sobre la torre. De lo contrario, salte al paso 13 para retirar el templado del tope de acrílico.

12. Retirar el respaldo de papel del tope de acrílico (6), luego alinear el tope de acrílico en el recorte del templado del tope de acrílico en el panel superior (A). Presionar el tope de acrílico para ayudar a la adhesión.
13. En la parte posterior del panel superior (A), desatornillar 2 tachuelas para retirar el templado del tope de acrílico.

Instrucciones de ensamble

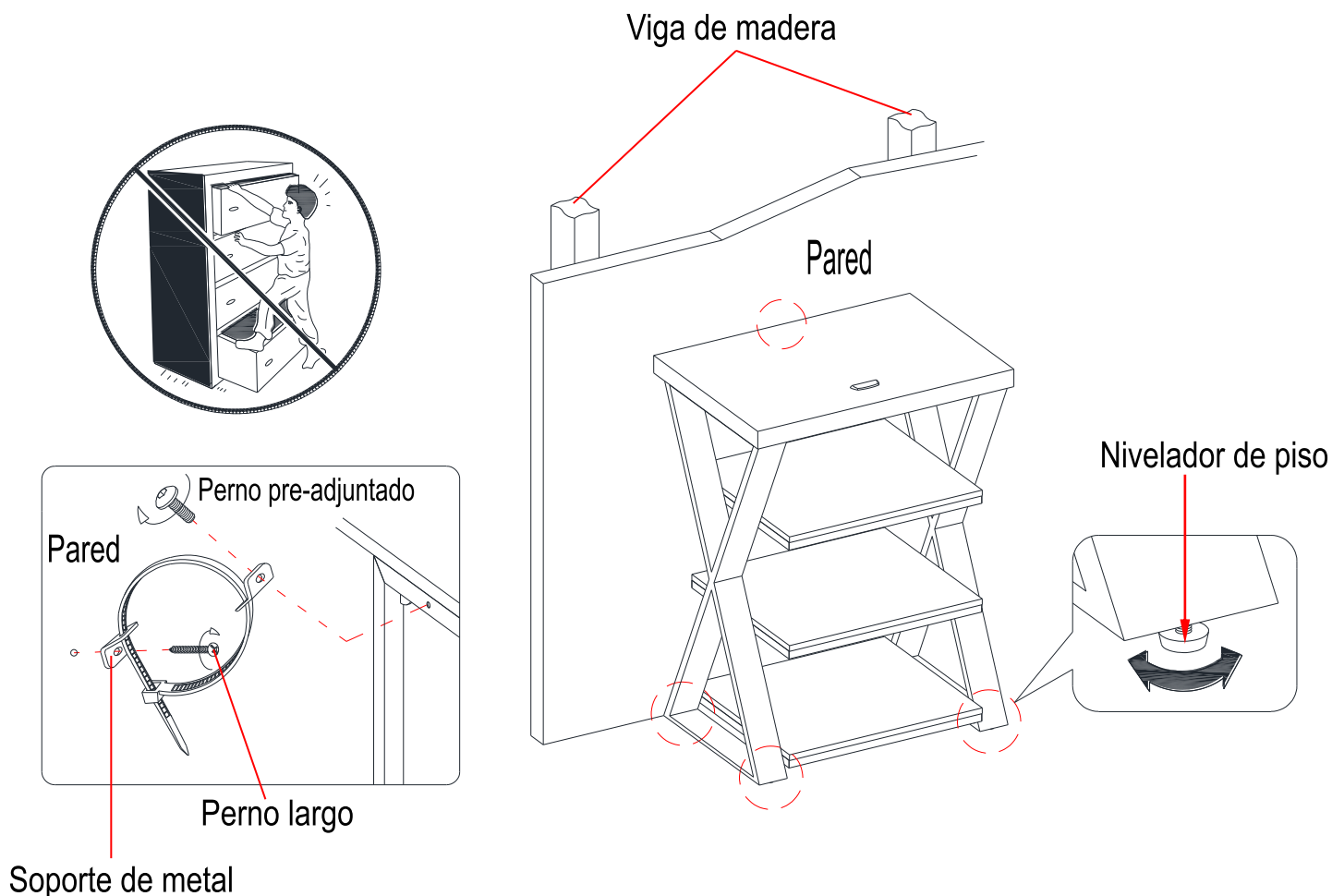

Herramientas requeridas (no incluidas): Desarmador estrella, localizador de barrotes, taladro eléctrico y broca de 1/8”.

14. Posicionar la consola ensamblada en el lugar deseado en contra de la pared. Si fuera necesario, ajustar los niveladores de piso pre-adjuntados en la parte inferior de las patas (F y G) para nivelar la unidad. Seguir las instrucciones impresas en la bolsa de plástico que contiene el juego de restricción de movimiento para adjuntar los topes de movimiento al marco posterior y a la pared.

NOTA: La ferretería de restricción de movimiento se incluye para la construcción de pared con vigas de madera. Se debe sujetar a un barrote de pared. Dependiendo de la construcción de su pared, es posible que se requiera ferretería diferente. Póngase en contacto con su ferretería local para obtener ayuda. Niños pequeños pueden resultar lastimados por muebles inclinados. Debe instalar el juego de restricción de movimiento con la unidad en función, para prevenir la inclinación de la unidad, causando cualquier accidente o daño. El tope de movimiento es solo una protección, no hay sustituto para la supervisión adulta. El tope de movimiento no es contra terremotos. Si deseara añadir la seguridad adicional contra terremotos, deben ser comprados e instalados por separado.

15. La unidad ahora está lista para usarse.

Mantenimiento y Cuidados

- Use una toalla suave y limpia para evitar daños y rayaduras.
- Uso de cera para pulir muebles no es necesario. Si desea usar cera cheque en un área que no sea visible para verificar su funcionamiento.
- Usar solventes de cualquier tipo puede dañar el terminado del mueble.
- Nunca use agua para limpiar la unidad, ya que le puede dañar el acabado.
- Siempre utilice protección para vasos cuando ponga sobre la unidad.
- Líquidos derramados deben limpiarse inmediatamente, con una toalla suave evitando tallar.
- Siempre utilizar protectores en caso de poner cosas calientes. El calor puede provocar una reacción química en el terminado y dañarlo.
- Rayaduras o marcas de crayones o marcadores serán difíciles de retirar.
- En caso que su unidad sea manchada durante el uso le recomendamos hablar a un profesional para que le ayude.
- Revisar los pernos y tornillos periódicamente y apriételes si es necesario.

ADVERTENCIA

Por favor use sus muebles de forma correcta y seguramente. El uso inapropiado puede causar riesgos a la seguridad, o daños a sus muebles u objetos de hogar. Leer cuidadosamente la siguiente información de seguridad.

Esta unidad no debe utilizarse con TVs CRT. La carga máxima de la superficie superior es 80 lbs. (36.3 kg) y puede aguantar una TV de pantalla plana de 65 in. (165.1 cm). La carga máxima de la repisa es 50 lbs. (22.6 kg). El uso con TVs de mayor peso puede resultar en inestabilidad causando que la unidad caiga, causando en algunos casos daños o muerte.

La muerte o lesiones serias pueden ocurrir cuando los niños se trepan al equipo de audio y/o video del mueble. Un control remoto o juguetes puestos sobre el mueble pueden animar a un niño a treparse al mueble y causar que el mueble se caiga sobre el niño.

NUNCA permita que niños se trepen o jueguen con la TV o equipo de soporte para TV.

NUNCA poner juguetes, comida, controles, etc. sobre la TV o el mueble.

SIEMPRE use el equipo de seguridad como se indica u otro equipo de anclaje para pared.

La reubicación del equipo de audio y/o video a un mueble no diseñado para apoyar equipos de audio y/o video puede resultar en la muerte o lesiones serias debido al colapso del mueble o a que se caiga sobre un niño.

NUNCA poner la TV sobre muebles que no soportan una TV.

NUNCA exceder el tamaño o peso máximo de la TV mostrada en las instrucciones.

SIEMPRE coloque la TV no más de 2 pulgadas de la parte posterior de la torre. Colocar la TV más de 2 pulgadas de la parte posterior puede incrementar el riesgo de que la torre se incline y caiga.

Asegúrese de consultar la etiqueta de aviso de la TV mostrada en las instrucciones.

Sobrecargar los cajones y repisas puede resultar en muebles que se rompen o hunden, o se in volqueen resultando en lesiones.

NUNCA exceder los límites de peso mostrados en las instrucciones.

Poner los objetos más pesados en las repisas bajas tan lejos del frente como sea posible.

Cargar las superficies inferiores primero para evitar muebles pesados de arriba.

Mover muebles que no están diseñados para ser movidos o equipados con ruedas puede resultar en lesiones o daños al mueble o a objetos personales.

SIEMPRE descargar repisas o cajones, empezando con las superficies superiores, antes de mover.

NUNCA empujar o jalar el mueble sobre alfombras. Pedir ayuda para levantar el mueble para mover y/o reposicionar.

La unidad no está hecha para ser un asiento y nadie debería estar sentado o parado sobre el panel superior.

MÁXIMO PESO RECOMENDADO

FABRICANTE: Whalen Furniture Manufacturing

CATALOGO: Torre de audio de 27"

MODELO # BBAVT27-MBC

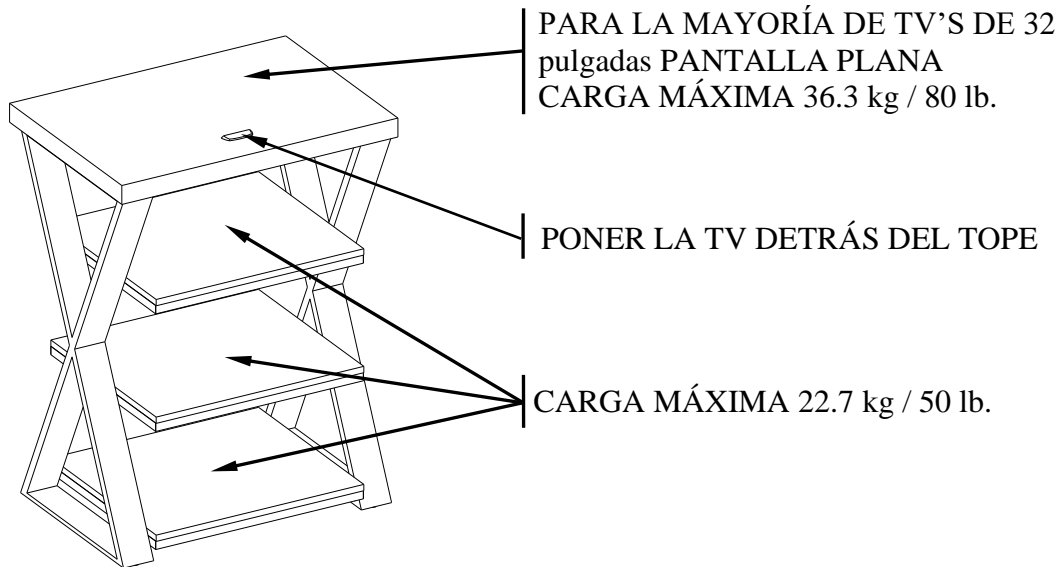

ADVERTENCIA ESTA UNIDAD NO DEBE UTILIZARSE CON TELEVISIONES CRT O DE TUBO. UTILIZARSE ÚNICAMENTE CON TELEVISIONES DE PANTALLA PLANA Y EQUIPO DE AUDIO/VIDEO QUE TENGA LA MEDIDA/PESO RECOMENDADO. NUNCA UTILIZAR CON TELEVISIONES MÁS GRANDES/PESADAS DE LAS RECOMENDADAS. PARA EVITAR INESTABILIDAD COLÓQUELA EN EL CENTRO DE LA UNIDAD; LA BASE DE LA TELEVISIÓN DEBE DE REPOSAR SOBRE LA SUPERFICIE DE SOPORTE DE LA UNIDAD SIN REBASAR LAS ORILLAS. LAS TELEVISIONES DE PANTALLA PLANA COLOCADAS INAPROPIADAMENTE, O LAS TELEVISIONES DE PANTALLA PLANA INCLUYENDO EQUIPO QUE SOBREPASA LAS MEDIDAS Y PESOS RECOMENDADOS PUEDEN CAERSE Y/O ROMPER LA UNIDAD, CAUSANDO POSIBLES DAÑOS O LESIONES. PARA USO DE TELEVISIONES DE HASTA 80 LBS (36.3 KG) O MENOS. USO CON TELEVISIONES DE MAYOR PESO PUEDE RESULTAR EN INESTABILIDAD CAUSANDO QUE LA UNIDAD CAIGA EN ALGUNOS CASOS PROVOCAR DAÑOS O MUERTE.

GARANTIA DE CALIDAD

Nosotros estamos seguros que Usted se encontrará feliz con la compra de este producto de Whalen Furniture.

Si este producto tiene algún defecto de ensamblado o material o si tiene alguna falla en uso normal, Nosotros lo repararemos o lo reemplazaremos hasta por un año a partir de la fecha de compra. Todo producto de Whalen Furniture es diseñado para alcanzar sus expectativas más altas. Nosotros le garantizamos que inmediatamente podrá ver el valor de nuestra mercancía de la más alta calidad.

Esta garantía le proporciona derechos legales específicos y tal vez tenga otros derechos que varían de un estado a otro o una provincia a otra.

Whalen Furniture Manufacturing
1578 Air Wing Road, San Diego, CA 92154, USA
Servicio al Cliente: 1-866-942-5362
8:30 a.m. - 4:30 p.m., PST, Lunes a Viernes
www.whalenfurniture.com