

# Austen Dining Bench

Stock # BH19-D1-1011-03

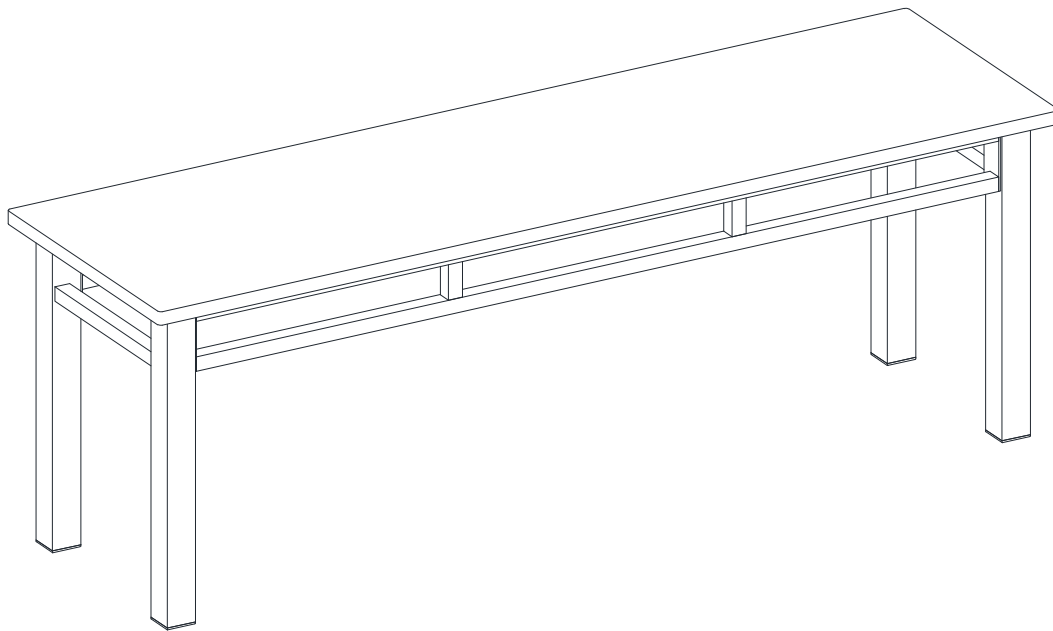

## **ADULT ASSEMBLY REQUIRED**

If you have any questions regarding assembly or if parts are missing, DO NOT return this item to the store where it was purchased. Please call our customer service number and have your instructions and parts list ready to provide the model name, part name or factory number:

**866-942-5362**

Pacific Standard Time: 8:30 a.m. - 4:30 p.m., Monday - Friday

Or visit our web site 24 hours a day, 7 days a week for product assistance at

**[www.whalenstyle.com](http://www.whalenstyle.com)**

Or e-mail your request to **[parts@whalenfurniture.com](mailto:parts@whalenfurniture.com)**

**THIS INSTRUCTION BOOKLET CONTAINS IMPORTANT SAFETY INFORMATION.  
PLEASE READ AND KEEP FOR FUTURE REFERENCE.**

Date 2019-01-10      Rev. 0001-A

## MAXIMUM RECOMMENDED WEIGHT LOADS

1. Maximum load weight on bench is 124.7 kg (275 pounds).

**⚠ WARNING** THIS UNIT IS INTENDED ONLY FOR USE WITHIN THE MAXIMUM WEIGHTS INDICATED. USE WITH HEAVIER THAN THE MAXIMUM WEIGHTS INDICATED MAY RESULT IN INSTABILITY CAUSING POSSIBLE INJURY.

## GENERAL INFORMATION, TIPS AND TRICKS

1. Please read the Assembly Instructions prior to assembling the unit.
2. To avoid damage, assemble the unit on a sturdy, level and non-abrasive surface.
3. Keep all hardware part out of reach of children.
4. Please wait until all steps are completed before tightening bolts.
5. Make sure all bolts are tightly fastened before the unit is used.

## Parts and Hardware List

Please read completely through the instructions and verify that all listed parts and hardware are present before beginning assembly.

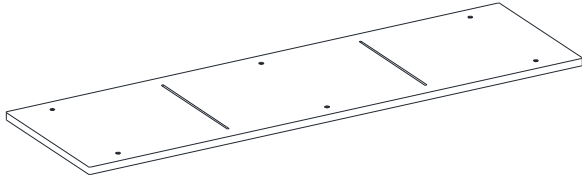

A- Bench Top (Qty. 1)

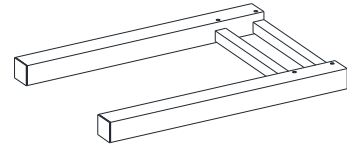

B- Leg Assembly (Qty. 2)

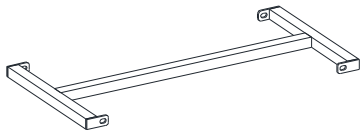

C- Middle Stretcher (Qty. 1)

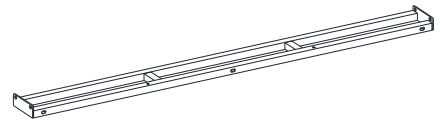

D- Apron (Qty. 2)

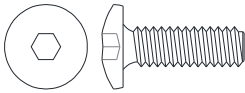

(1) 1/4" x 5/8" Bolt  
(Qty. 12+1 extra)



(2) Lock Washer  
(Qty. 18+1 extra)

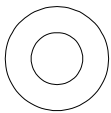

(3) Flat Washer  
(Qty. 18+1 extra)

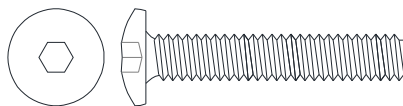

(4) 1/4" x 1 3/8" Bolt  
(Qty. 6+1 extra)

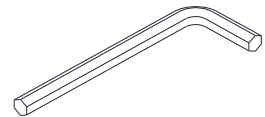

Hex Wrench  
(Qty. 1)

Tools required: Hex wrench (provided)

## Assembly Instructions

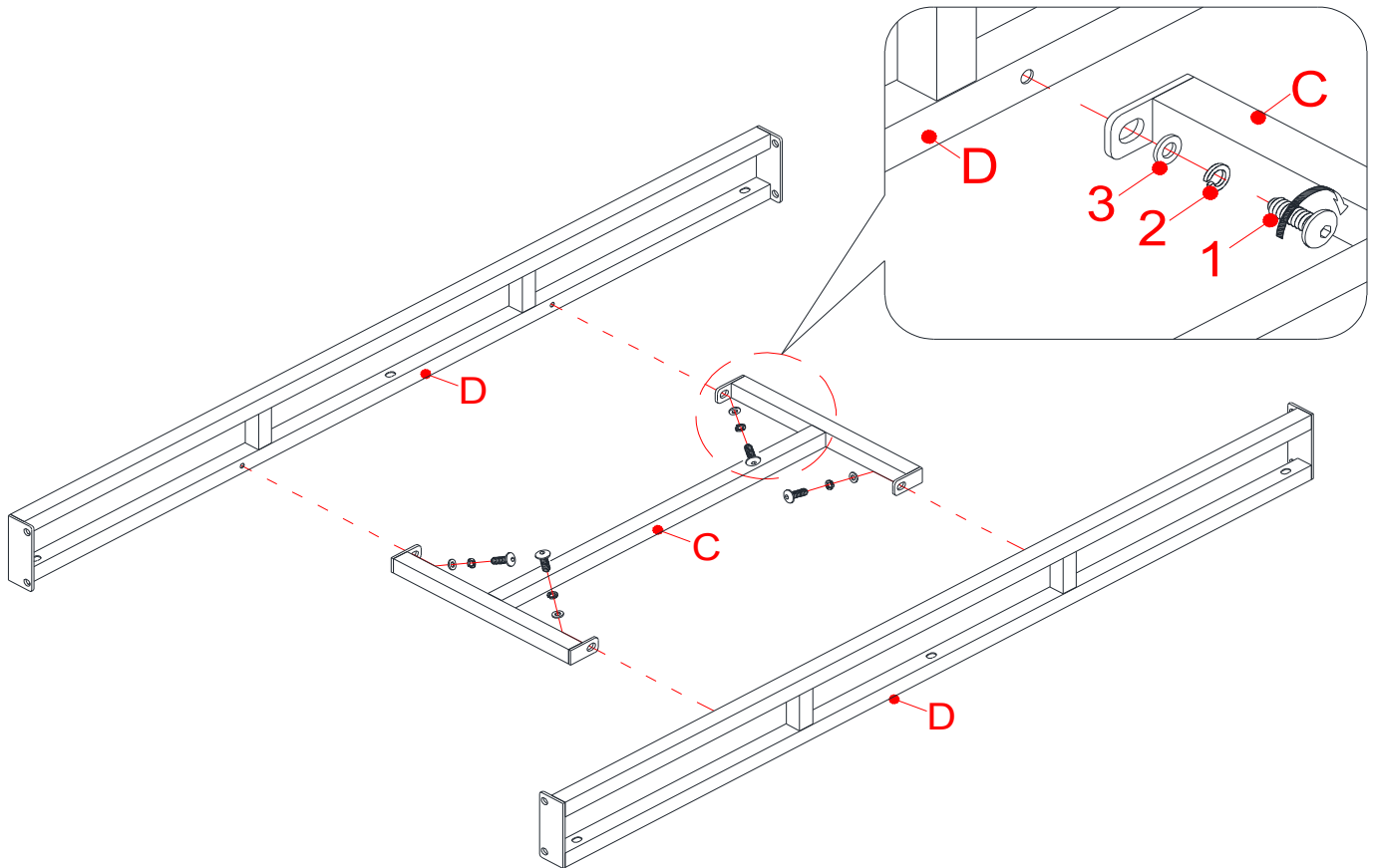

1/4" x 5/8" Bolt  
(4 used in this step)

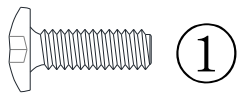

Lock Washer  
(4 used in this step)

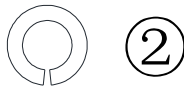

Flat Washer  
(4 used in this step)

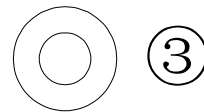

**WARNING** DO NOT fully tighten the bolts initially until all the bolts are ready to assemble. To avoid causing damages to the thread, DO NOT over-tighten the bolts.

1. Unpack the unit and confirm that you have all the hardware and required parts.
2. Fasten the Middle Stretcher (C) between the two Aprons (D) by inserting four 5/8" Bolts (1) with the Lock Washers (2) and Flat Washers (3) through the end brackets and screw into place.

## Assembly Instructions

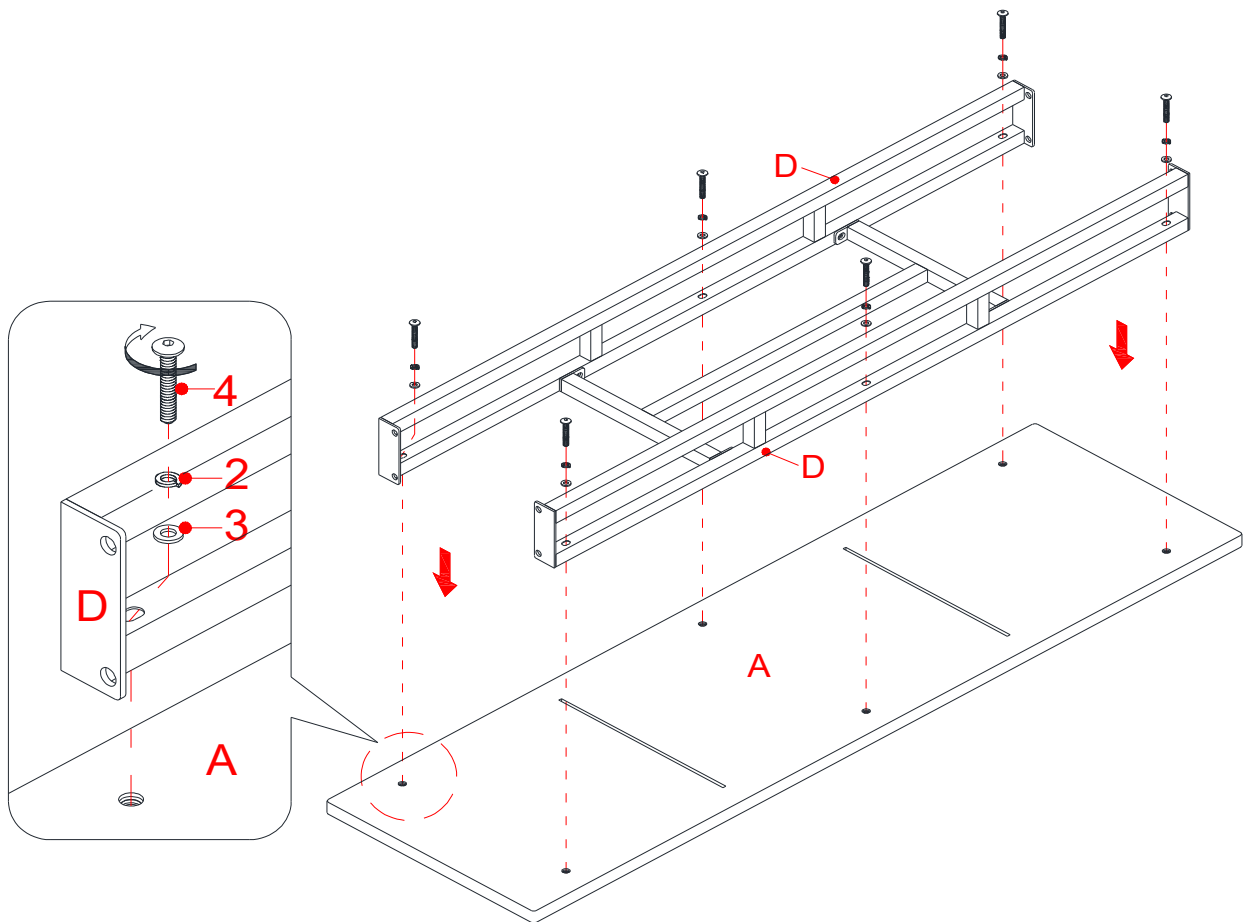

1/4" x 1 3/8" Bolt  
(6 used in this step)

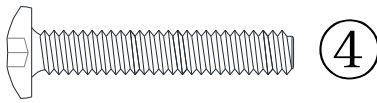

Lock Washer  
(6 used in this step)



Flat Washer  
(6 used in this step)

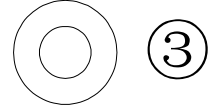

3. Position the Bench Top (A) upside down on a level and protected surface.
4. Align and attach the assembled Aprons (D) to the Bench Top (A) with six 1 3/8" Bolts (4) and six Washers (2 and 3). **DO NOT** fully tighten the bolts in this step.

## Assembly Instructions

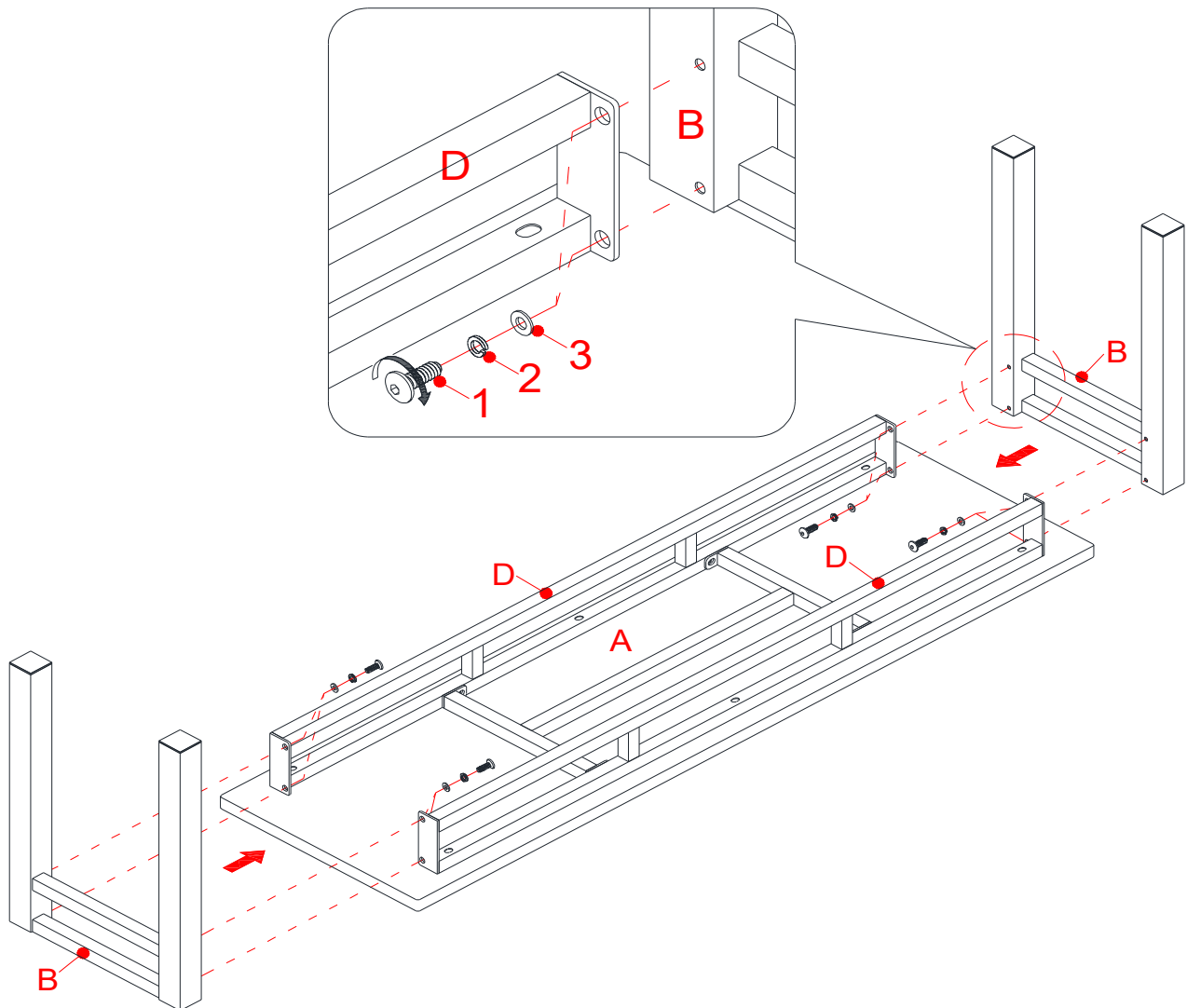

1/4" x 5/8" Bolt  
(8 used in this step)

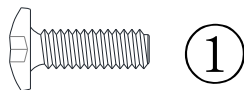

Lock Washer  
(8 used in this step)



Flat Washer  
(8 used in this step)



5. Align and attach the Leg Assemblies (B) to the Aprons (D) with eight 5/8" Bolts (1) and eight Washers (2 and 3).
6. Go back and securely tighten all the bolts with the enclosed hex wrench. Ask for assistance to lift the unit upright and position it at the desired location.

## Care and Maintenance

- Use a soft, clean cloth that will not scratch the surface when dusting.
- Use of furniture polish is not necessary. Should you choose to use polish, test first in an inconspicuous area.
- Using solvents of any kind on your furniture may damage your furniture's finish.
- Never use water to clean your furniture as it may cause damage to the finish.
- Always use coasters under beverage glasses and flowerpots.
- Liquid spills should be removed immediately. Using a soft, clean cloth, blot the spill gently. Avoid rubbing.
- Always use protective pads under hot dishes and plates. Heat can cause chemical changes that may create spotting within the furniture finish.
- In the event that your furniture is stained or otherwise damaged during use, we recommend that you call a professional to repair your furniture.
- Check bolts/screws periodically and tighten them if necessary.

## Further Advice about Wood Furniture Care

It is best to keep your furniture in a climate-controlled environment. Extreme temperature and humidity changes can cause fading, warping, shrinking and splitting of wood. It is advised to keep furniture away from direct sunlight as sun may damage the finish.

Proper care and cleaning at home will extend the life of your purchase. Following these important and helpful tips will enhance your furniture as it ages.

We hope you enjoy your purchase for many years.  
Thank you for your purchase!

## QUALITY GUARANTEE

We are confident that you will be delighted with your Whalen Furniture purchase.

Should this product be defective in workmanship or materials or fail under normal use, we will repair or replace it for up to one (1) year from date of purchase. Every Whalen Furniture product is designed to meet your highest expectations. We guarantee that you will immediately see the value of our fine furniture.

This warranty gives you specific legal rights and you may also have other rights which vary from State to State.

Customer Service: **866-942-5362**  
8:30 a.m. - 4:30 p.m., PST, Monday to Friday  
**[www.whalenstyle.com](http://www.whalenstyle.com)**





## Banca Austen

Serie # BH19-D1-1011-03

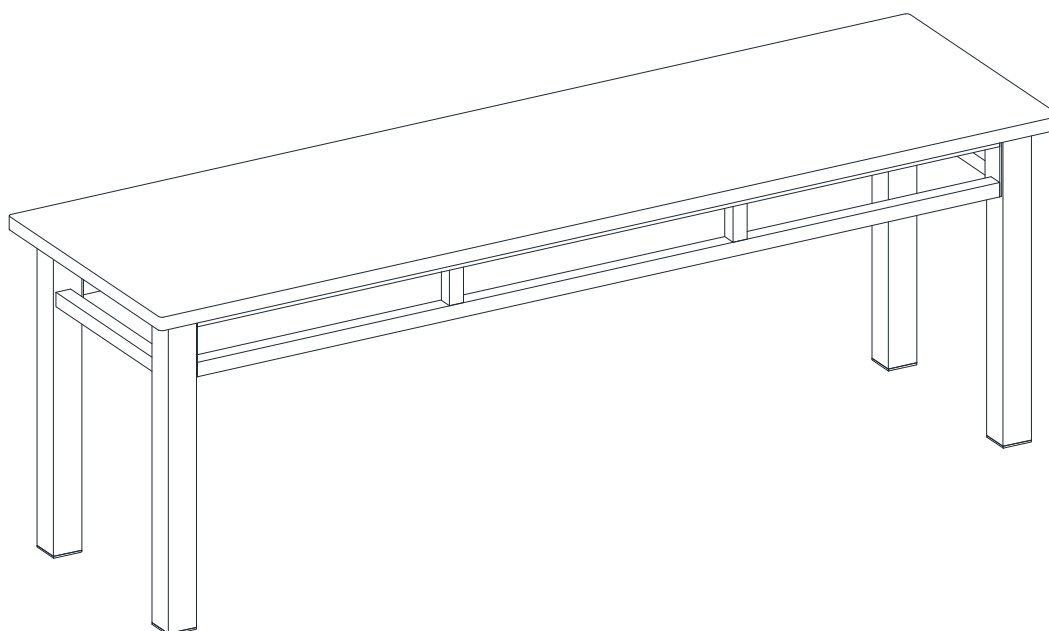

### **ENSAMBLE REQUERIDO POR ADULTO**

Si tiene alguna pregunta acerca del ensamble o si alguna parte está faltante, no retorne este producto a la tienda en que lo compró. Por favor llame a nuestro departamento de ayuda al cliente teniendo su instructivo y lista de partes para proveer el modelo, nombre de parte o el número de fábrica:

**866-942-5362**

Hora Estándar del Pacífico: 8:30 a.m. - 4:30 p.m., de Lunes a Viernes

O visite nuestra página de Internet 24 horas al día, 7 días a la semana para asistencia

**[www.whalenstyle.com](http://www.whalenstyle.com)**

O mande un correo electrónico a **[parts@whalenfurniture.com](mailto:parts@whalenfurniture.com)**

**ESTE INSTRUCTIVO CONTIENE INFORMACION IMPORTANTE DE SEGURIDAD.  
POR FAVOR LEA Y MANTENGA PARA USO FUTURO.**

Fecha 2019-01-10 Rev. 0001-A

## PESOS MÁXIMOS RECOMENDADOS

1. El peso máximo de carga en la banca es de 124.7 kg (275 libras).

**⚠ ADVERTENCIA** ESTA UNIDAD DEBE UTILIZARSE CON LOS PRODUCTOS ADECUADOS Y PESOS MÁXIMOS INDICADOS. SI SE UTILIZAN OTROS PRODUCTOS O SE EXEDE EL PESO MÁXIMO, PODRIA RESULTAR EN UNA INESTABILIDAD DE LA UNIDAD CAUSANDO POSIBLES LESIONES.

## INFORMACIÓN GENERAL CONSEJOS Y TRUCOS

1. Por favor, lea las instrucciones de montaje antes de ensamblar la unidad.
2. Para evitar daños, ensamble la unidad en una área limpia, nivelada y no abrasiva.
3. Mantener todas las piezas del herraje fuera del alcance de los niños.
4. Por favor, espere hasta que todos los pasos se han completado antes de apretar los pernos.
5. Asegúrese de que todos los pernos estén bien apretados antes de usar la unidad.

## Lista de partes y material de ferretería

Por favor lea completamente las instrucciones y verifique que estén todas las partes y ferretería antes de iniciar el ensamblado.

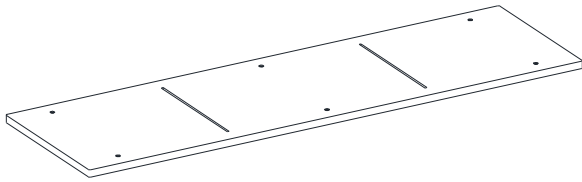

A- Superficie de banca (Cant. 1)

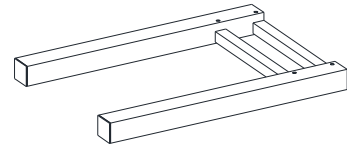

B- Ensamble de pata (Cant. 2)

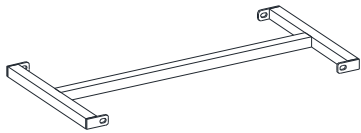

C- Soporte central (Cant. 1)

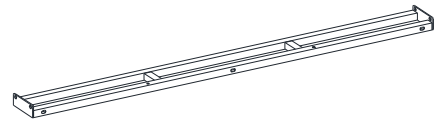

D- Delantal de tapa (Cant. 2)

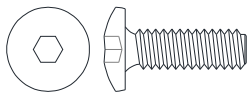

(1) Perno 1/4" x 5/8"  
(Cant. 12+1 extra)



(2) Arandela de presión  
(Cant. 18+1 extra)

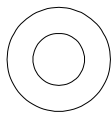

(3) Arandela plana  
(Cant. 18+1 extra)

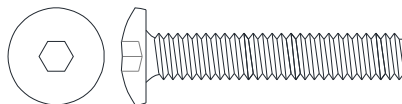

(4) Perno 1/4" x 1 3/8"  
(Cant. 6+1 extra)

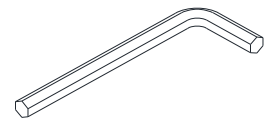

Llave hexagonal  
(Cant. 1)

Herramienta requerida: Llave hexagonal (proveída)

## Instrucciones de ensamble

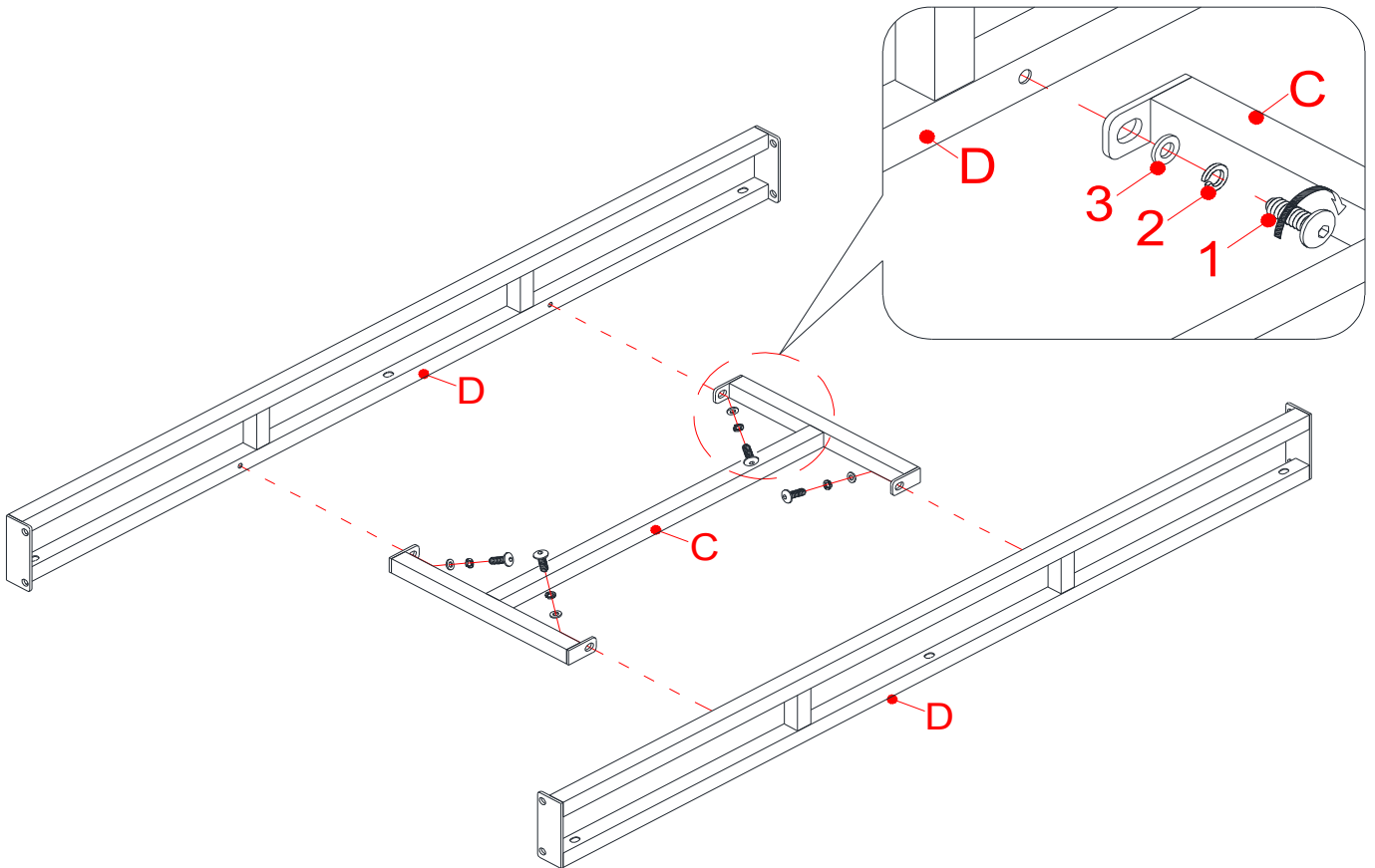

Perno 1/4" x 5/8"  
(4 usados en este paso)

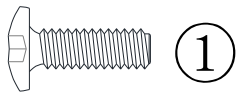

①

Arandela de presión  
(4 usados en este paso)



②

Arandela plana  
(4 usados en este paso)

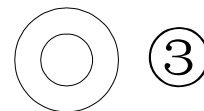

③

**⚠ ADVERTENCIA** NO APRETAR completamente los pernos al comenzar, hasta que todos los pernos estén listos para el ensamble. Para evitar daños a las roscas, NO APRETAR demasiado.

1. Desempacar la unidad y confirmar que se tiene todo el herraje y partes requeridas.
2. Fijar el soporte central (C) entre los delantales de tapa (D) mediante la inserción de cuatro pernos de 5/8" (1) con arandelas de presión (2) y arandelas planas (3) a través de los orificios del soporte y fije en su lugar.

## Instrucciones de ensamble

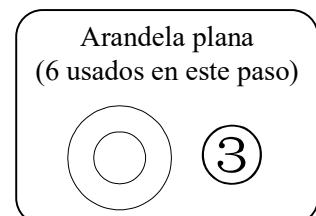
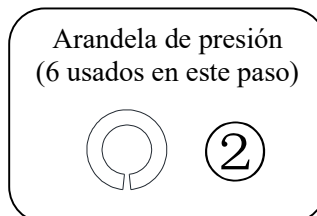
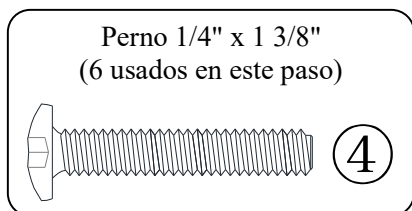
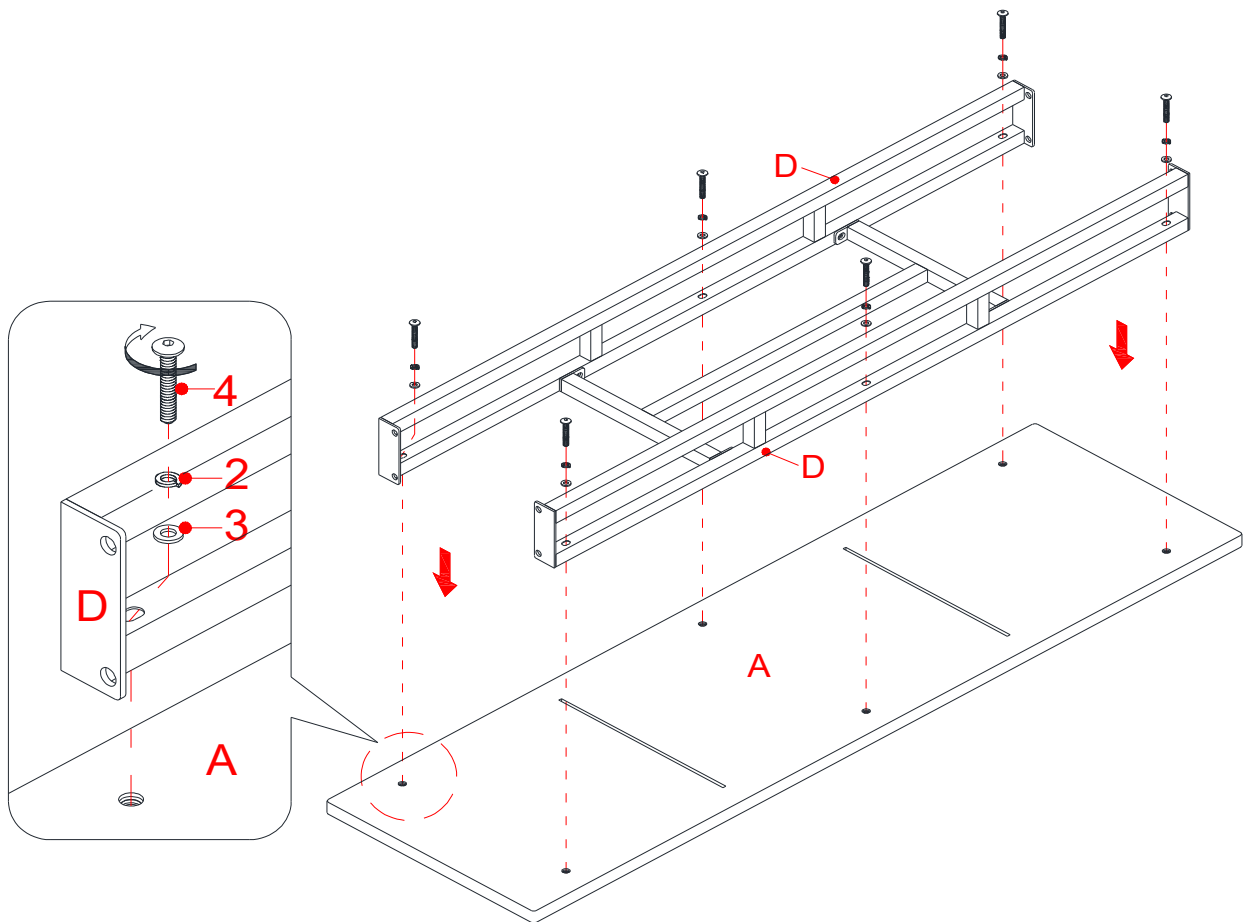

3. Posicionar la superficie de banca (A) boca abajo en una área limpia y nivelada.
4. Coloque los delantales de tapa ensamblada (D) a la superficie de la banca (A) con seis pernos de 1 3/8" (4) y seis arandelas (2 y 3). **NO** apriete los pernos completamente.

## Instrucciones de ensamble

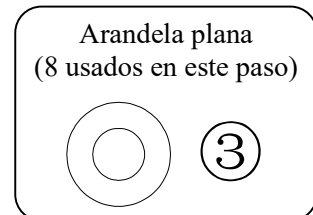
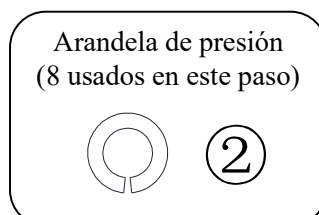
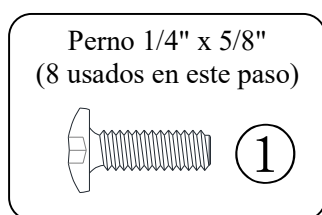
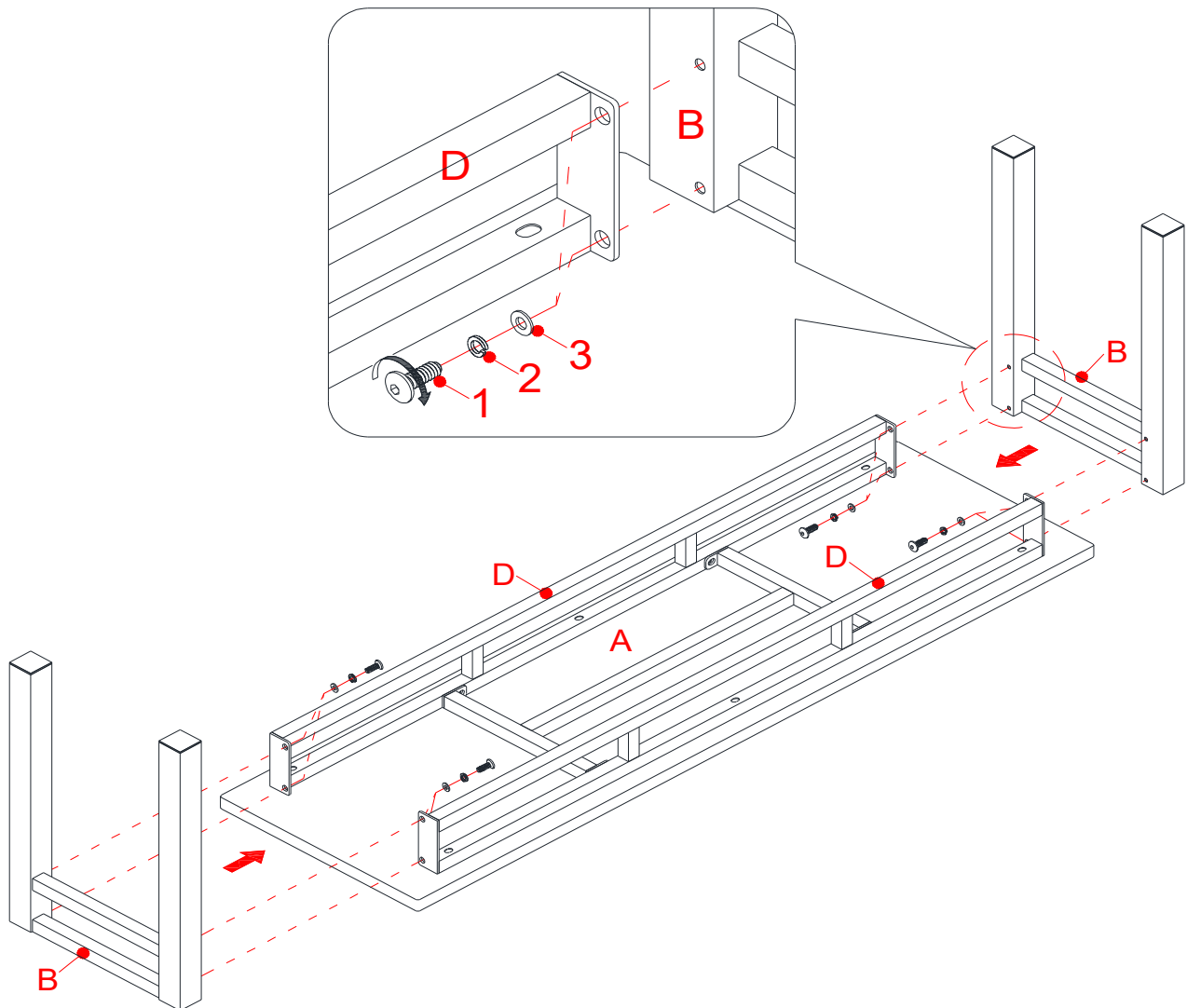

5. Alinee y adjuntar las ensamble de patas (B) a los delantales de tapa (D) con ocho pernos de 5/8" (1) y ocho arandelas (2 y 3).
6. Vuelva y apriete todos los pernos con la llave hexagonal incluida. Pida ayuda para levantar la unidad ensamblada en posición vertical y posicionarla en el lugar deseado.

## **Mantenimiento y cuidados**

- Use una toalla suave y limpia para evitar daños y rayaduras.
- El uso de cera para pulir muebles no es necesario. Si desea usar cera pruebe en un área que no sea visible para revisar su funcionamiento.
- Usar solventes de cualquier tipo puede dañar el acabado del mueble.
- Nunca use agua para limpiar la unidad, ya que le puede dañar el acabado.
- Siempre utilice protección para vasos cuando los coloque sobre la unidad.
- Los derrames de líquidos se deben de limpiar inmediatamente, con una toalla suave evitando tallar.
- Siempre utilizar protectores en caso de poner cosas calientes. El calor puede provocar una reacción química en el acabado y dañarlo.
- En caso que su unidad sea manchada durante el uso le recomendamos hablar a un profesional para que le ayude.
- Revisar los pernos y tornillos periódicamente y apriételos si es necesario.

## **Más recomendaciones para el cuidado de su mueble**

Es mejor mantener la unidad en un área de clima controlado. La temperatura extrema y cambios de humedad pueden causar cambios como partes pandeadas, molduras que se contraigan o que la madera se parte. Es recomendable mantener la unidad lejos del sol directo ya que puede dañar el acabado.

Los cuidados adecuados y limpieza pueden extender la vida útil de su unidad. Siga estas recomendaciones y mantendrá su mueble en buenas condiciones de uso por muchos años.

Esperamos que disfrute su mueble por muchos años.  
!Gracias por su compra!

## **GARANTIA DE CALIDAD**

Nosotros estamos seguros que usted se encontrará feliz con la compra de este producto de Whalen Furniture.

Si este producto tiene algún defecto de ensamble o material, o si tiene alguna falla en uso normal, nosotros lo repararemos o lo re-emplazaremos hasta por un año a partir de la fecha de compra. Todo producto de Whalen Furniture es diseñado para alcanzar sus expectativas más altas. Nosotros le garantizamos que inmediatamente podrá ver el valor de nuestra mercancía de la más alta calidad.

Esta garantía le proporciona derechos legales específicos y tal vez tenga otros derechos que varían de estado en estado.

Servicio al cliente: 866-942-5362  
Hora Estándar del Pacífico: 8:30 a.m. - 4:30 p.m., de Lunes a Viernes  
[www.whalenstyle.com](http://www.whalenstyle.com)

