

Autumn Lane 2pk Dining Chair

Stock # BH19-D1-1011-08 White
BH19-D1-1011-09 Black

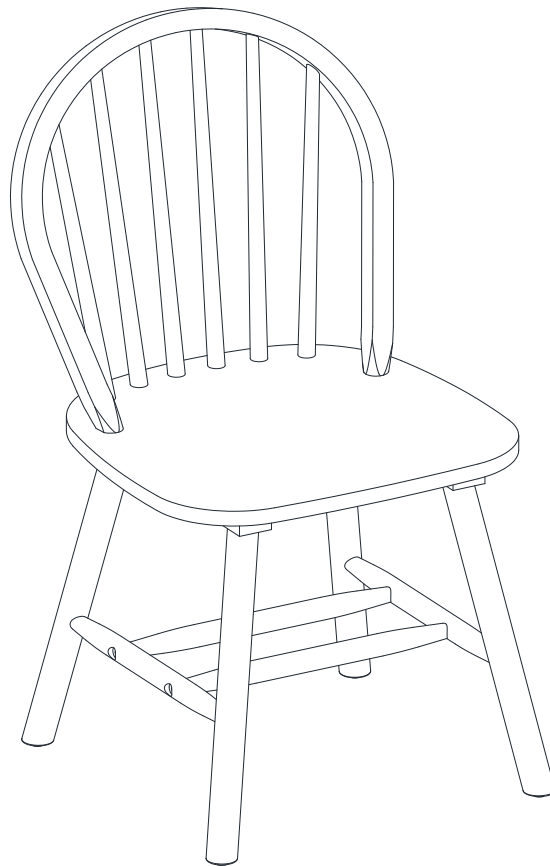

ADULT ASSEMBLY REQUIRED

If you have any questions regarding assembly or if parts are missing, DO NOT return this item to the store where it was purchased. Please call our customer service number and have your instructions and parts list ready to provide the model name, part name or factory number:

866-942-5362

Pacific Standard Time: 8:30 a.m. - 4:30 p.m., Monday - Friday
Or visit our web site 24 hours a day, 7 days a week for product assistance at

www.whalenstyle.com

Or e-mail your request to **parts@whalenfurniture.com**

**THIS INSTRUCTION BOOKLET CONTAINS IMPORTANT SAFETY INFORMATION.
PLEASE READ AND KEEP FOR FUTURE REFERENCE.**

Date 2019-01-23 Rev. 0001-A

MAXIMUM RECOMMENDED WEIGHT LOADS

1. Maximum load weight is 300 pounds (136 kg).

⚠ WARNING THIS UNIT IS INTENDED ONLY FOR USE WITHIN THE MAXIMUM WEIGHTS INDICATED. USE WITH LOADS HEAVIER THAN THE MAXIMUM WEIGHTS INDICATED MAY RESULT IN INSTABILITY CAUSING POSSIBLE INJURY

GENERAL INFORMATION, TIPS AND TRICKS

1. Please read the Assembly Instructions prior to assembling the unit.
2. To avoid damage, assemble the unit on a sturdy, level and non-abrasive surface.
3. Keep all hardware part out of reach of children.
4. Please wait until all steps are completed before fully tightening bolts.
5. Make sure all nuts, bolts & screws are tightly fastened before the unit is used.
6. Check that all bolts and screws are tight at least every 3 months or as needed.

Parts and Hardware List

Please read completely through the instructions and verify that all parts listed are present before beginning assembly.

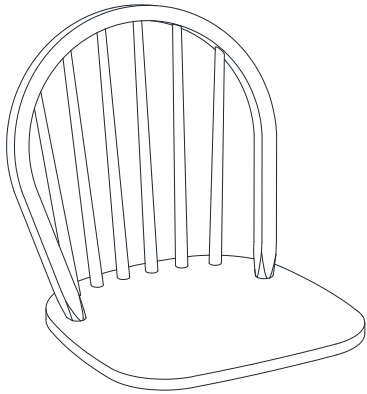

A- Seat Assembly (Qty. 2)

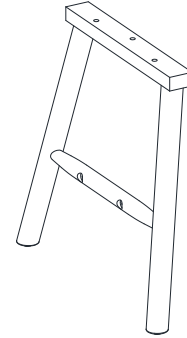

B- Left Leg (Qty. 2)

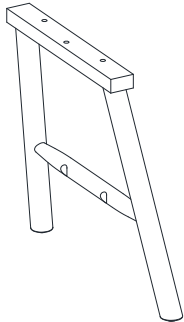

C- Right Leg (Qty. 2)



D- Crossbar (Qty. 4)

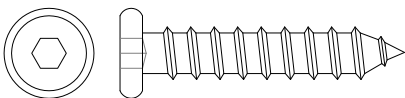

(1) M7 x 35 mm Self-tapping Screw
(Qty. 12+1 extra)
(For Apron Assembly only)

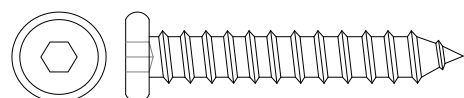

(2) M7 x 42 mm Self-tapping Screw
(Qty. 8+1 extra)

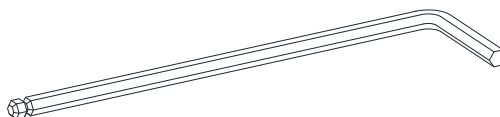

4 mm Hex Wrench (Qty. 1)

Tools required: Hex wrench (provided).

Assembly Instructions

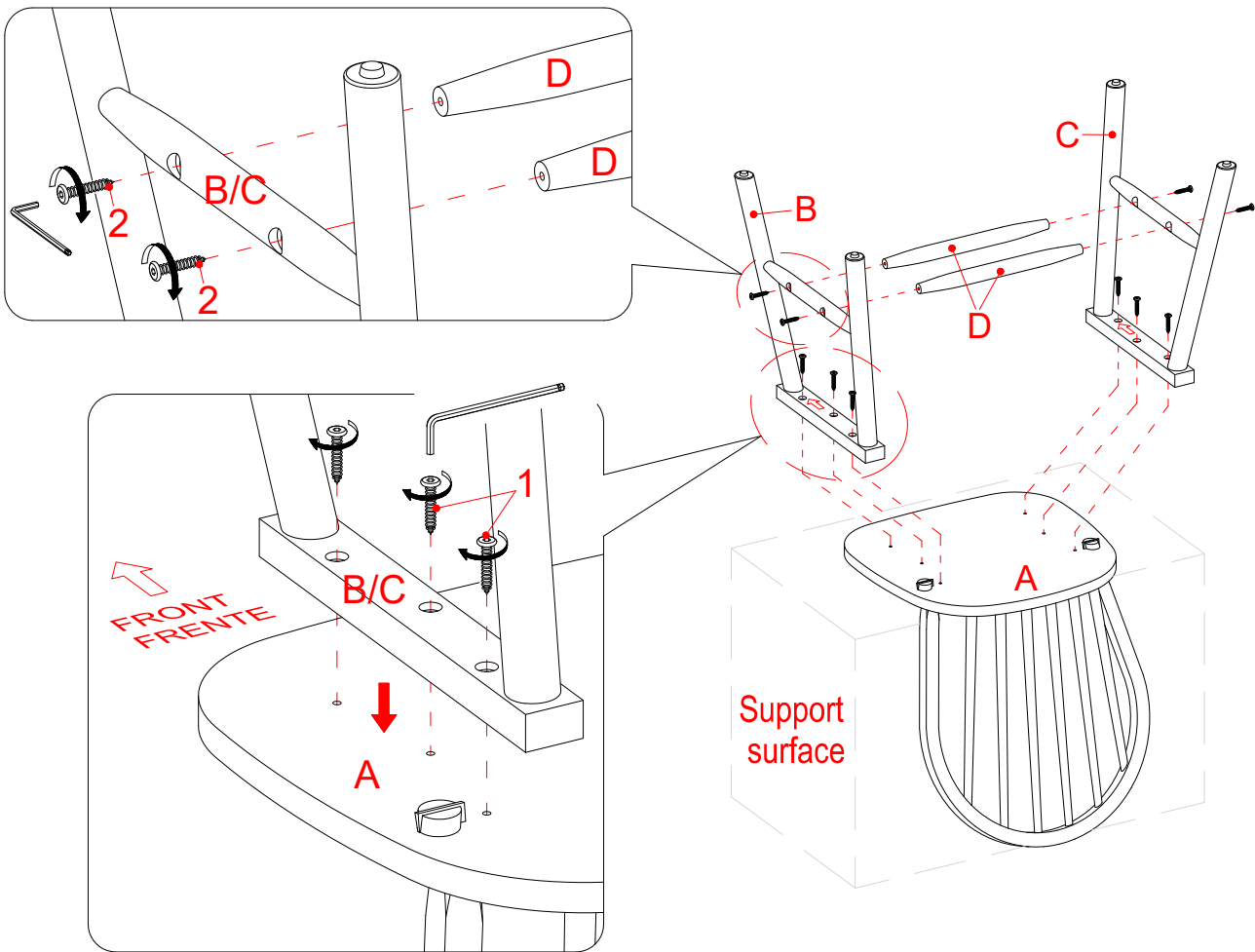

M7 x 35 mm Self-tapping Screw
(6 used in this step for
Apron Assembly only)

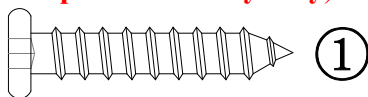

M7 x 42 mm Self-tapping Screw
(4 used in this step)

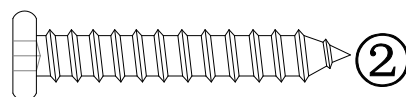

NOTE: DO NOT fully tighten all the screws until the chair has been adjusted and all the legs are levelled so that they do not wobble. Once adjusted then go back and tighten while making sure that the unit remains level.

1. Unpack the unit and confirm that you have all the hardware and required parts.
2. Place one Seat Assembly (A) upside down on a smooth and protected surface.
3. With the pilot holes on the Seat Board (A) as a guide, align and attach Left and Right Legs (B and C) to the Seat Board using six 35 mm Self-tapping Screws (1). Make sure the arrow FRONT sticker on the Legs is pointing towards front of the unit. **DO NOT fully tighten the self-tapping screws in this step.**
4. Attach two Crossbars (D) between the Left and Right Legs (B and C) using four 42 mm Self-tapping Screws (2). Tighten the Self-tapping Screws with the provided hex wrench.
5. Stand the chair upright. Check it is balance and securely tighten all the self-tapping screws.
6. Repeat the process to assemble the other chair.

Care and Maintenance

- Use a soft, clean cloth that will not scratch the surface when dusting.
- Use of furniture polish is not necessary. Should you choose to use polish, test first in an inconspicuous area.
- Using solvents of any kind on your furniture may damage the finish.
- Never use water to clean your furniture as it may cause damage to the finish.
- Liquid spills should be removed immediately. Using a soft clean cloth, blot the spill gently. Avoid rubbing.
- Always use protective pads under hot dishes and plates. Heat can cause chemical changes that may create spotting within the furniture finish.
- Stains or marks from crayons or ink markers will be difficult to remove.
- In the event that your furniture is stained or otherwise damaged during use, we recommend that you call a professional to repair your furniture.
- Check bolts/screws periodically and tighten them if necessary.

Further Advice about Wood Furniture Care

It is best to keep your furniture in a climate-controlled environment. Extreme temperature and humidity changes can cause fading, warping, shrinking and splitting of wood. It is advised to keep furniture away from direct sunlight as sun may damage the finish.

Proper care and cleaning at home will extend the life of your purchase. Following these important and helpful tips will enhance your furniture as it ages.

We hope you enjoy your purchase for many years.

Thank you for your purchase!

QUALITY GUARANTEE

We are confident that you will be delighted with your Whalen Furniture purchase.

Should this product be defective in workmanship or materials or fail under normal use, we will repair or replace it for up to one (1) year from date of purchase. Every Whalen Furniture product is designed to meet your highest expectations. We guarantee that you will immediately see the value of our fine furniture.

This warranty gives you specific legal rights and you may also have other rights which vary from State to State.

Customer Service: 866-942-5362

8:30 a.m. - 4:30 p.m., PST, Monday to Friday

www.whalenstyle.com

Silla de comedor 2-piezas Autumn Lane

Serie # BH19-D1-1011-08 Blanco
BH19-D1-1011-09 Negro

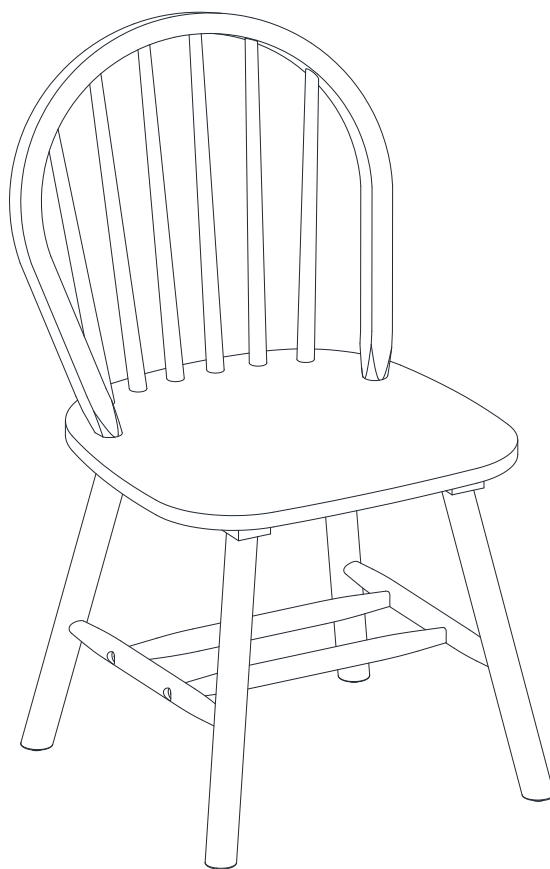

ENSAMBLE REQUERIDO POR ADULTO

Si tiene alguna pregunta acerca del ensamble o si alguna parte está faltante, no retorne este producto a la tienda en que lo compró. Por favor llame a nuestro departamento de ayuda al cliente teniendo su instructivo y lista de partes para proveer el modelo, nombre de parte o el número de fábrica:

866-942-5362

Hora Estándar del Pacífico: 8:30 a.m. - 4:30 p.m., de Lunes a Viernes
O visite nuestra página de Internet 24 horas al día, 7 días a la semana para asistencia

www.whalenstyle.com

O mande un correo electrónico a **parts@whalenfurniture.com**

**ESTE INSTRUCTIVO CONTIENE INFORMACION IMPORTANTE DE SEGURIDAD.
POR FAVOR LEA Y MANTENGA PARA USO FUTURO.**

Fecha 2019-01-23 Rev. 0001-A

MÁXIMO PESO RECOMENDADO

1. Maxima carga es 300 libras (136 kg).

⚠ ADVERTENCIA ESTA UNIDAD DEBE UTILIZARSE CON LOS PESOS MÁXIMOS INDICADOS. SI SE EXCEDE EL PESO MÁXIMO, PODRÍA RESULTAR EN UNA INESTABILIDAD DE LA UNIDAD CAUSANDO POSIBLES LESIONES.

INFORMACIÓN GENERAL CONSEJOS Y TRUCOS

1. Por favor lea el instructivo antes de comenzar el ensamble.
2. Para evitar daños, ensamble la unidad en una area nivelada y libre de abrazivos.
3. Mantener el herraje fuera de las manos de los niños.
4. Por favor espere a terminar de instalar todas las partes antes de apretar completamente todos los tornillos.
5. Asegurese que todos los tornillos esten bien apretados antes de utilizar al unidad.
6. Checar que todos los tornillos, y jaladeras esten apretados, por lo menos cada 3 meses.

Lista de partes y material de ferretería

Por favor lea completamente las instrucciones y verifique que estén todas las partes y ferretería antes de iniciar el ensamblado.

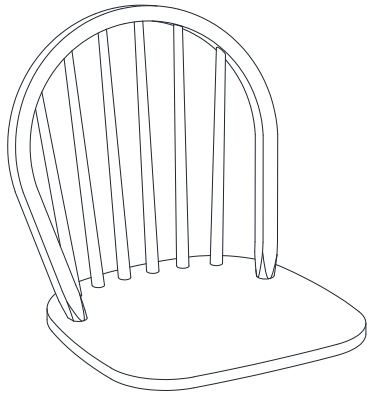

A- Ensamble de silla (Cant. 2)

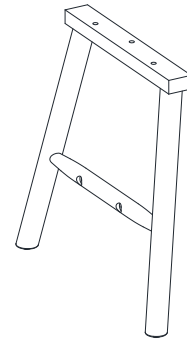

B- Pata izquierda (Cant. 2)

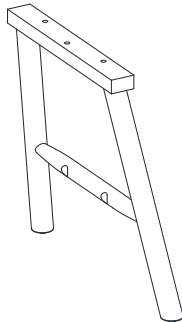

C- Pata derecha (Cant. 2)



D- Soporte (Cant. 4)

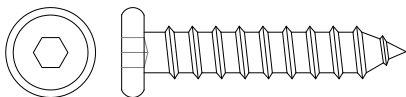

(1) Tornillo especial de M7 x 35 mm
(Cant. 12+1 extra)
(Para el ensamble de silla)

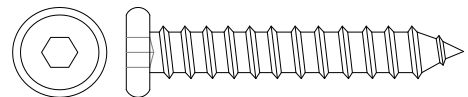

(2) Tornillo especial de M7 x 42 mm
(Cant. 8+1 extra)

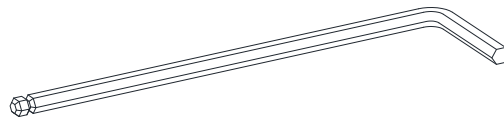

Llave hexagonal de 4 mm (Cant. 1)

Herramienta requerida: Llave hexagonal (proveida).

Instrucciones de ensamble

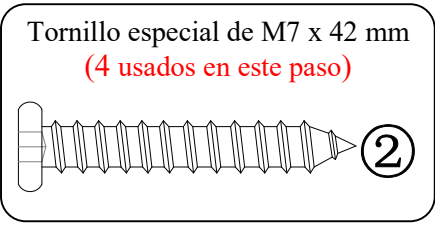
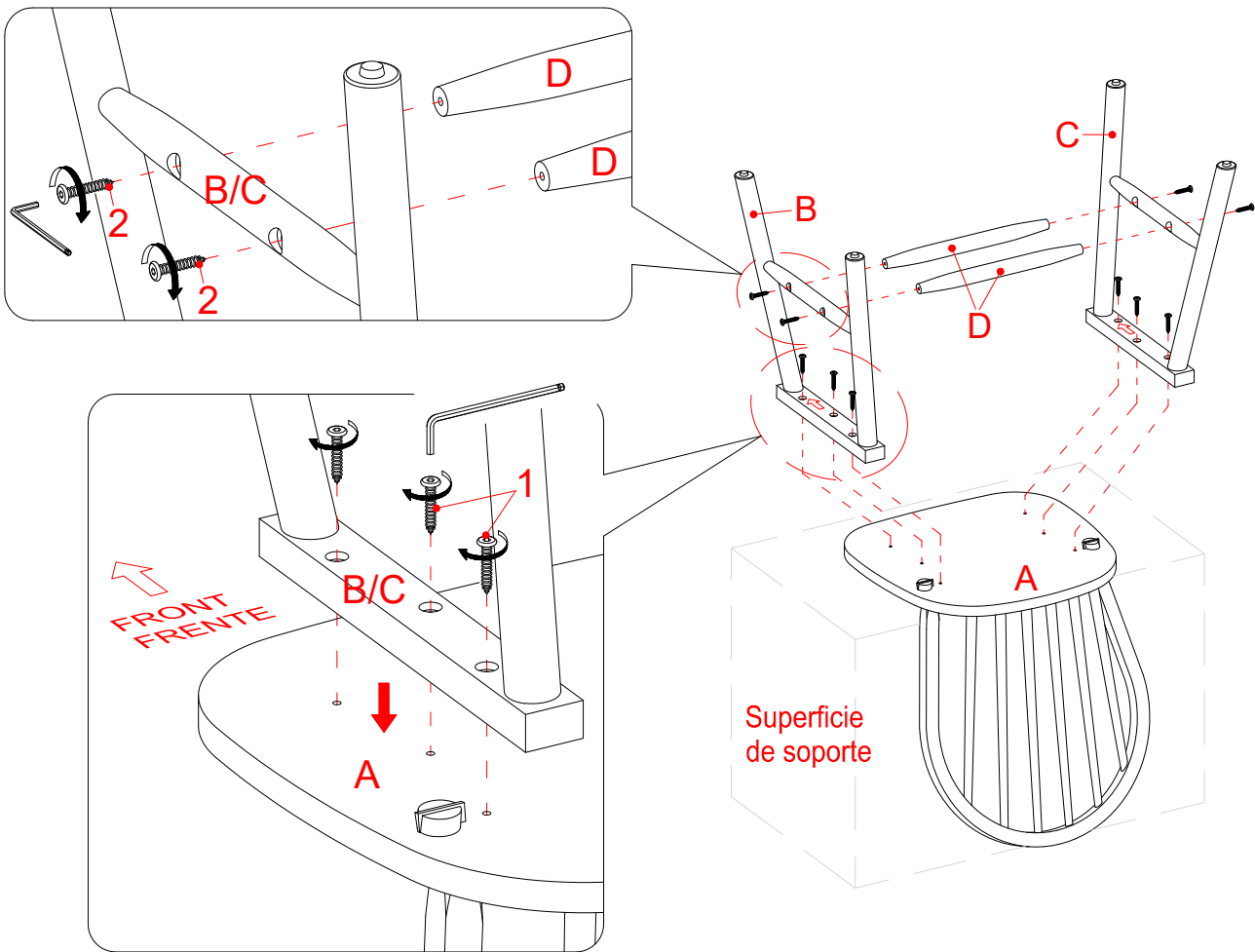

NOTA: No apriete las patas hasta que estén niveladas completamente, una vez de que se asegure que sienten bien y estén en nivel apriete los tornillos ligeramente.

1. Desempacar la unidad y confirmar que se tiene todo el herraje y partes requeridas.
2. Poner el ensamble de silla (A) en una area limpia y libre.
3. Con los barrenos en el asiento (A) como guía atornille las patas (B y C) al asiento con 6 tornillos especiales de 35 mm (1). Asegurar que la flecha de las patas apunta hacia el frente. **NO APRIETE los Tornillos completamente en este paso.**
4. Atornille los soportes (D) a las patas (B y C) con 4 tornillos especiales de 42 mm (2). Asegure todos los tornillos con la llave hexagonal proveida.
5. Poner la unidad de pie. Checar que la silla quede estable y apriete los tornillos.
6. Repetir el proceso con las otras sillas.

Mantenimiento y cuidados

- Use una toalla suave y limpia para evitar daños y rayaduras.
- El uso de cera para pulir muebles no es necesario. Si desea usar cera pruebe en un área que no sea visible para revisar su funcionamiento.
- Usar solventes de cualquier tipo puede dañar el acabado del mueble.
- Nunca use agua para limpiar la unidad, ya que le puede dañar el acabado.
- Los derrames de líquidos se deben de limpiar inmediatamente, con una toalla suave evitando tallar.
- Siempre utilizar protectores en caso de poner cosas calientes. El calor puede provocar una reacción química en el acabado y dañarlo.
- Manchas o marcas de crayones serán difíciles de remover.
- En caso que su unidad sea manchada durante el uso le recomendamos hablar a un profesional para que le ayude.
- Revisar los pernos y tornillos periódicamente y apriételos si es necesario.

Más recomendaciones para el cuidado de su mueble

Es mejor mantener la unidad en una área de clima controlado. Temperatura extrema y cambios de humedad pueden causar cambios como partes pandas, molduras que se contraigan o que la madera se raje. Es recomendable mantener la unidad lejos del sol directo ya que puede dañar el acabado.

Cuidados adecuados y limpieza pueden extender la vida útil de su unidad. Siga estas recomendaciones y mantendrá su mueble en buenas condiciones de uso por muchos años.

Esperamos que disfrute su mueble por muchos años.
¡Gracias por su compra!

GARANTIA DE CALIDAD

Nosotros estamos seguros que usted se encontrará feliz con la compra de este producto de Whalen Furniture.

Si este producto tiene algún defecto de ensamble o material, o si tiene alguna falla en uso normal, nosotros lo repararemos o lo re-emplazaremos hasta por un año a partir de la fecha de compra. Todo producto de Whalen Furniture es diseñado para alcanzar sus expectativas más altas. Nosotros le garantizamos que inmediatamente podrá ver el valor de nuestra mercancía de la más alta calidad.

Esta garantía le proporciona derechos legales específicos y tal vez tenga otros derechos que varían de estado a estado.

Servicio al cliente: 866-942-5362
Hora Estándar del Pacífico: 8:30 a.m. - 4:30 p.m., de Lunes a Viernes
www.whalenstyle.com

