

MAINSTAYS™

LOT NUMBER: _____

DATE PURCHASED: ___/___/___

Entertainment Center

Stock # MS17-D1-1011-01 Black Oak Finish

MS18-D2-1011-12 Canyon Walnut Finish

MS18-D2-1011-10 White Finish

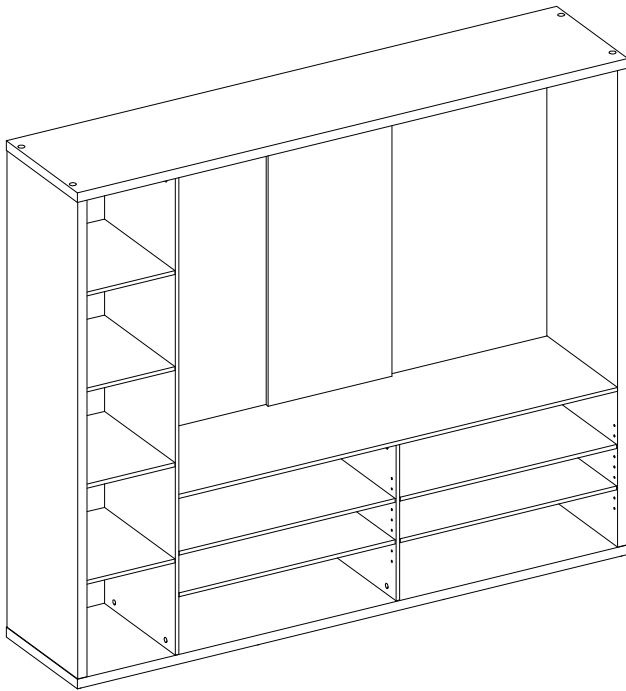

OR

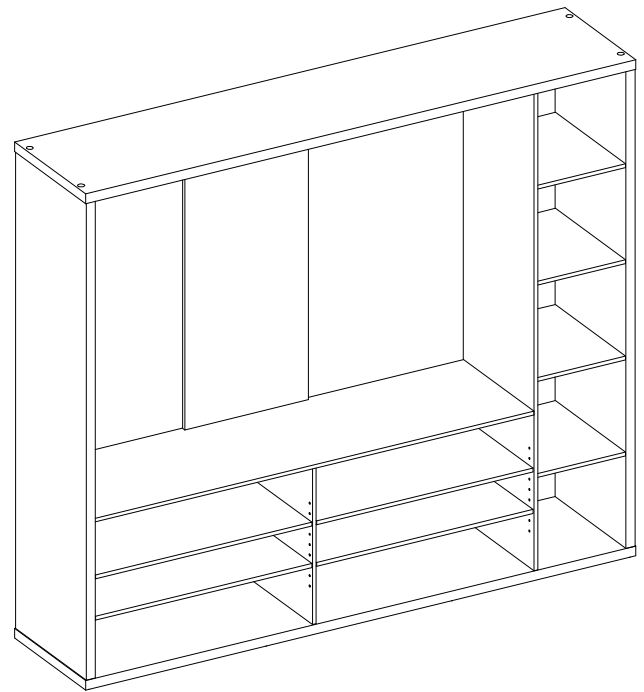

ADULT ASSEMBLY REQUIRED

If you have any questions regarding assembly or if parts are missing, DO NOT return this item to the store where it was purchased. Please call our customer service number and have your instructions and parts list ready to provide the model name, part name or factory number:

866-942-5362

Pacific Standard Time: 8:30 a.m. - 4:30 p.m., Monday - Friday

Or visit our web site 24 hours a day, 7 days a week for product assistance at

www.whalenstyle.com

Or e-mail your request to **parts@whalenfurniture.com**

**THIS INSTRUCTION BOOKLET CONTAINS IMPORTANT SAFETY INFORMATION.
PLEASE READ AND KEEP FOR FUTURE REFERENCE.**

Date 2022-04-21

Rev. 0001-A



GENERAL INFORMATION, TIPS AND TRICKS

1. Please read the Assembly Instructions prior to assembling this product.
2. Remove all hardware from the box and sort by size.
3. Check to see that all hardware and parts are present BEFORE assembling.
4. Ask a friend to assist you with the assembly of this furniture.
5. To avoid damage, assemble the product on a sturdy, level and protective surface.
6. Please wait until all steps are completed before fully tightening bolts.
7. Make sure all bolts are tightly fastened before the unit is used.

This product is sold with one set of Tipping Restraint Hardware Kit. You must install the Tipping Restraint Hardware between the wall and the console to prevent any accidents or damages. When properly installed, this restraint can provide protection against the unexpected tipping of the unit due to small tremors, bumps or climbing. The restraint is only a deterrent and is not a substitute for proper adult supervision. Use of tip-over restraints may only reduce, but not eliminate, the risk of tip-over.

SPECIAL NOTE

Please read the instruction sheets completely before assembly. Examine all packaging material before discarding carton. Remove any remaining staples from the carton before discarding. Remove all parts from carton and separate into groups as indicated on part list. Please ensure all parts are included prior to assembly. Use of power tools to complete assembly is not recommended.

 WARNING	
	<p>Children have died from furniture tip-over. To reduce the risk of furniture tip-over:</p> <ul style="list-style-type: none">• ALWAYS install tip-over restraint provided.• FOR use with televisions weighing 135 lbs or less. Use with heavier televisions may result in instability causing tip-over resulting in death or serious injury.• NEVER allow children to stand, climb or hang on drawers, doors, or shelves.• NEVER open more than one drawer at a time.• Place heaviest items in the lowest drawers. <p>Use of tip-over restraints may only reduce, but not eliminate, the risk of tip-over.</p>

IMPORTANT

Before you begin: Open, identify and count all parts prior to assembly. Lay out parts on a flat and non-abrasive surface. You will need the parts identified on page 4 and 5 of this instruction manual.

NOTE: IT IS VERY IMPORTANT TO USE GLUE WITH DOWELS. EXCESS GLUE CAN BE WIPED OFF WITH DAMP CLOTH.

Insert the Dowel at least half-way by tapping lightly with a rubber mallet, IF NECESSARY.

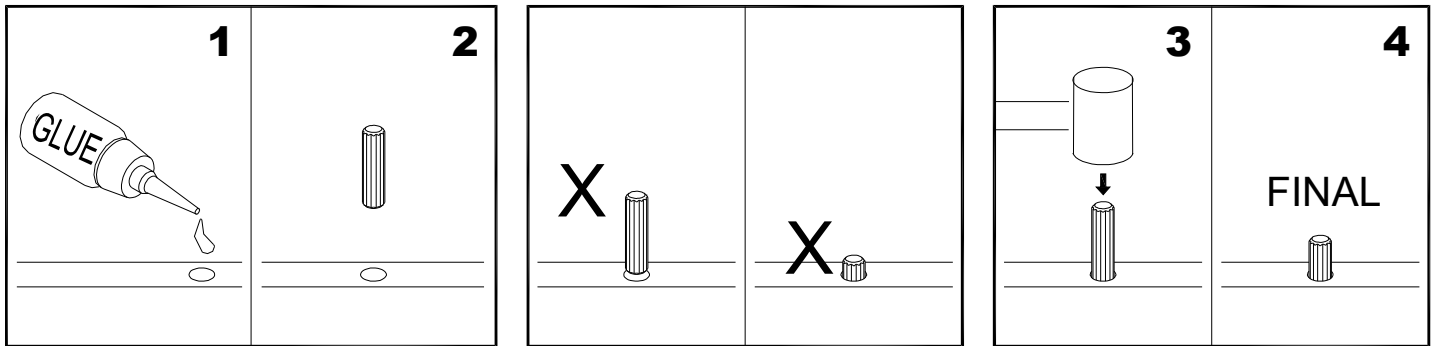

CAM LOCK SYSTEM OPERATION

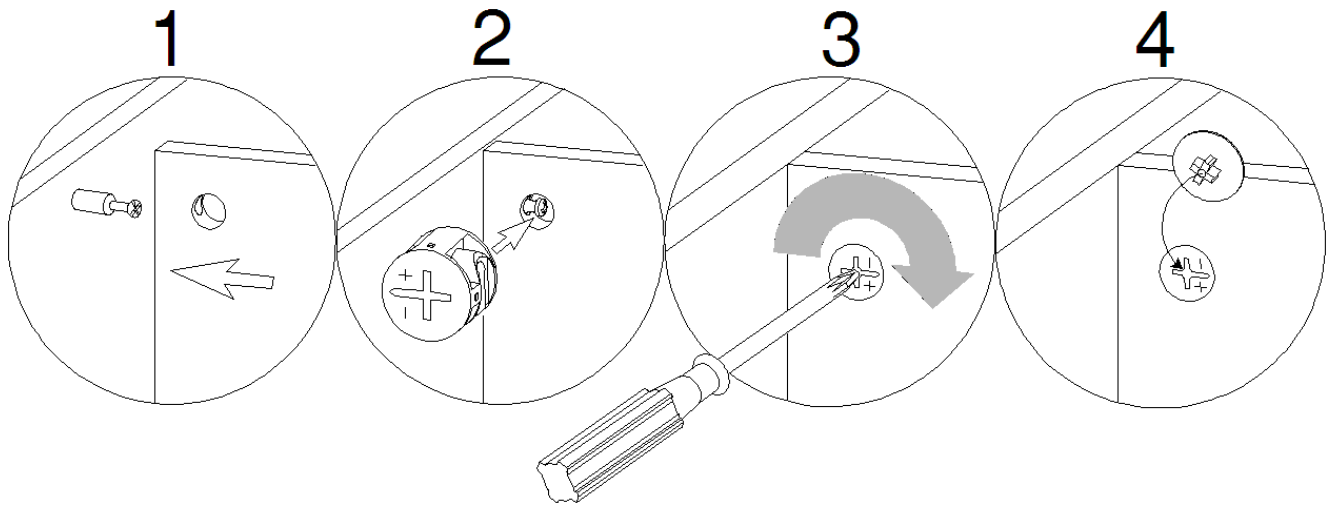

HOW THE KNOCK DOWN (KD) ASSEMBLY SYSTEM WORKS

1. Screw the Cam Bolt into the threaded inserts on the panel. Connect both panels together; making sure Cam Bolt goes into the pre-drilled hole on the end of panel for Cam Lock.
2. Insert the Cam Lock into the pre-drilled large hole on the panel. Make sure the arrow on the face of Cam Lock faces out and points towards Cam Bolt.
3. Take a Phillips screwdriver and rotate the Cam Lock clockwise to lock the Cam Bolt in place.
4. Plug the Cam Lock Cover into the cross slot of the Cam Lock to conceal the Cam.

You are now ready to assemble the unit.

Parts and Hardware List

Please read completely through the instructions and verify that all listed parts and hardware are present before beginning assembly.

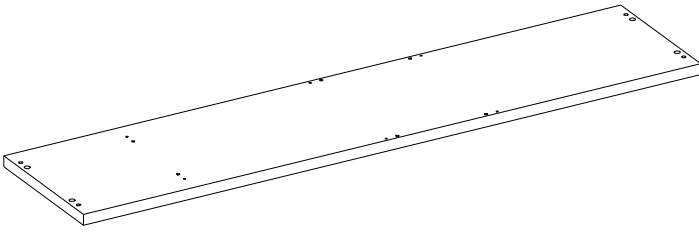

A- Top Panel (Qty. 1)

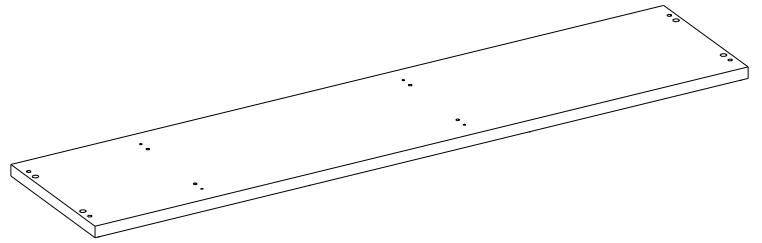

B- Bottom Panel (Qty. 1)

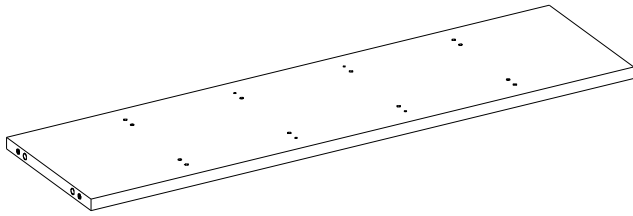

C- Left Side Panel (Qty. 1)

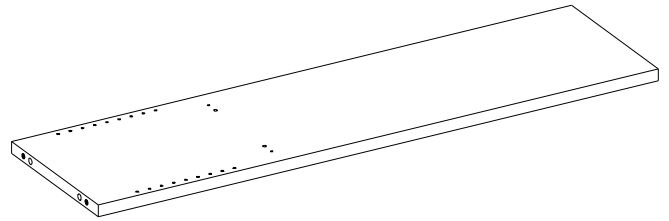

D- Right Side Panel (Qty. 1)

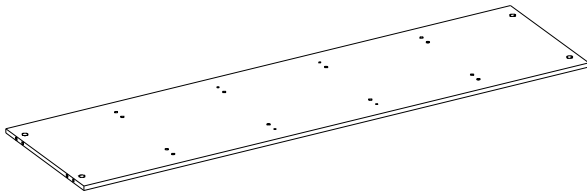

E- Large Divider Panel (Qty. 1)

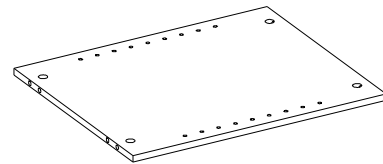

F- Small Divider Panel (Qty. 1)

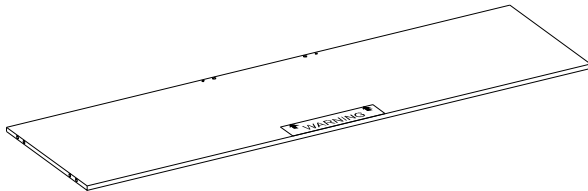

G- Large Fixed Shelf (Qty. 1)

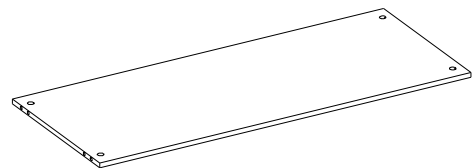

H- Back Panel (Qty. 1)

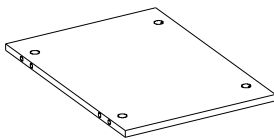

I- Middle Small Fixed Shelf (Qty. 2)

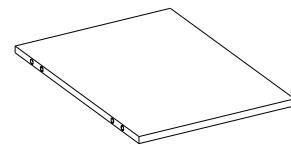

J- Top/Bottom Small Fixed Shelf (Qty. 2)

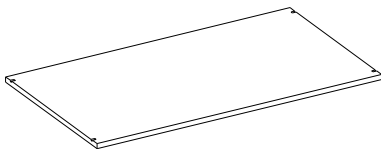

K- Middle Adjustable Shelf (Qty. 2)

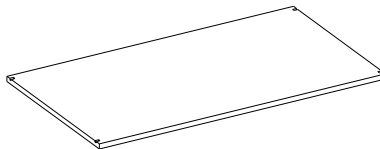

L- Side Adjustable Shelf (Qty. 2)

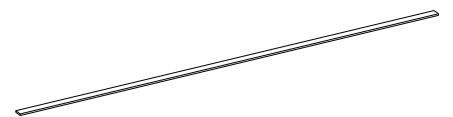

M- Stop Rail (Qty. 1)

Parts and Hardware List

Please read completely through the instructions and verify that all listed parts and hardware are present before beginning assembly.

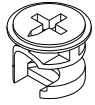

(1) Cam Lock (Qty. 24+1 extra)

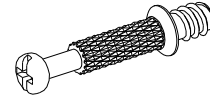

(2) Cam Bolt (Qty. 24+1 extra)

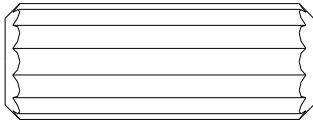

(3) M15 x 40 mm Wood Dowel
(Qty. 8+1 extra)

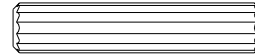

(4) M6 x 30 mm Wood Dowel
(Qty. 40+2 extra)

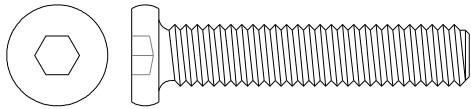

(5) 5/16" x 40 mm Bolt
(Qty. 8+1 extra)

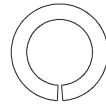

(6) Lock Washer
(Qty. 8+1 extra)

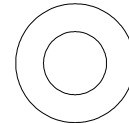

(7) Flat Washer
(Qty. 8+1 extra)

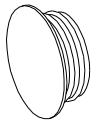

(8) Plastic Cap (Qty. 4+1 extra)

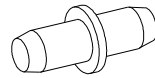

(9) Shelf Pin (Qty. 16+1 extra)

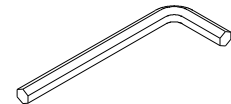

Hex Wrench (Qty. 1)

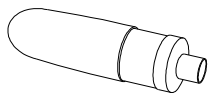

Glue
(Qty. 1)

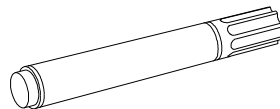

Touch-up Pen (Qty. 1)
(Not included for White Finish)

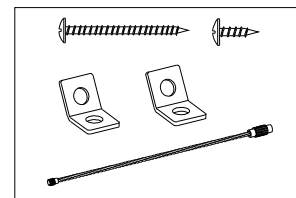

Tipping Restraint Hardware Kit (Qty. 2)
(Included in plastic bag)

Tools required: Hex wrench (provided), Phillips screwdriver and hammer (not provided).

Assembly Instructions

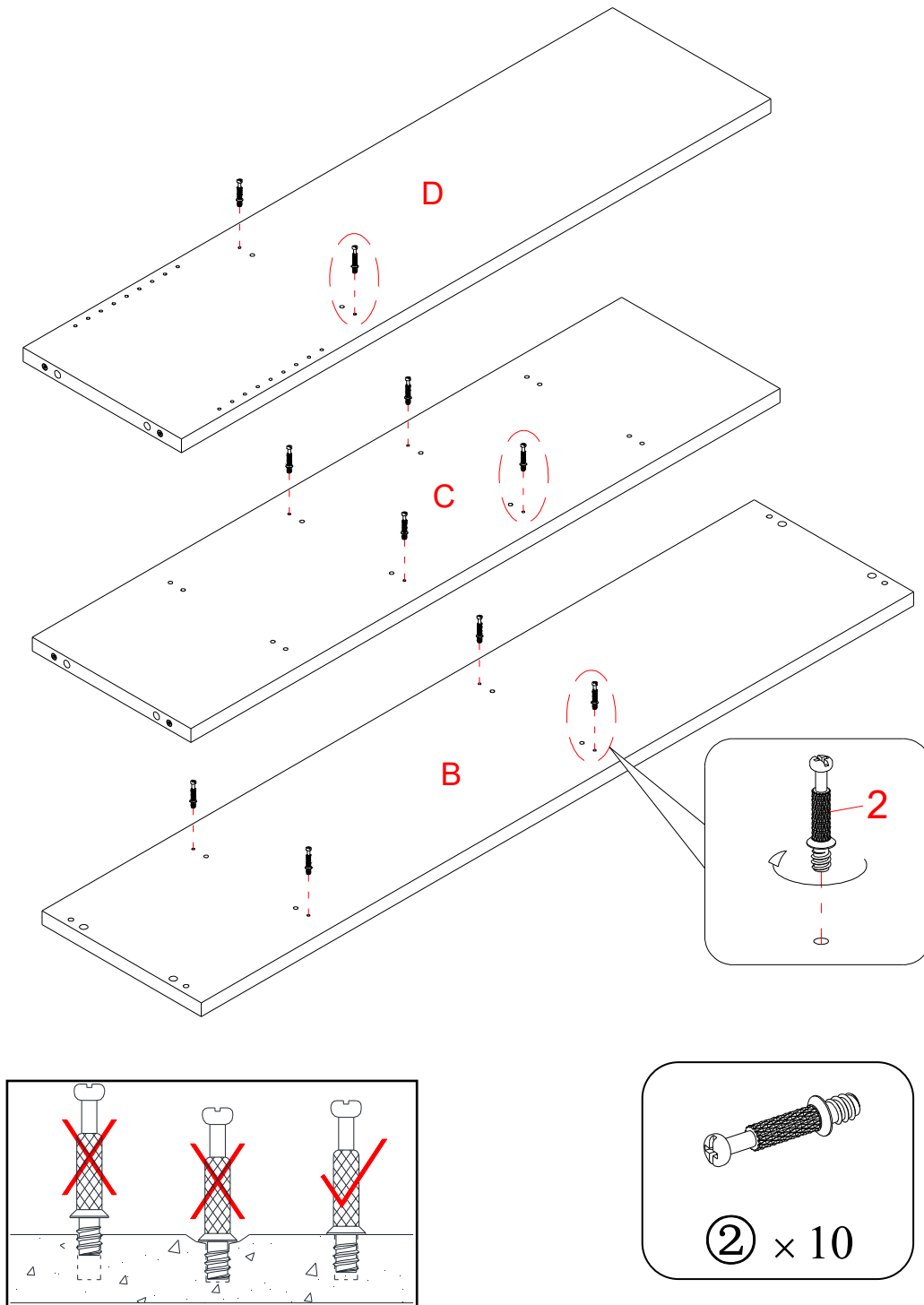

NOTE: Please do not fully tighten all bolts until you finish assembling all parts. Once assembled, go back and fully tighten all bolts. This will make it easier during assembly of unit.

1. Unpack the unit and confirm that you have all the hardware and required parts. Assemble the unit on a carpeted floor or the empty carton to avoid any scratch.
2. Securely screw the Cam Bolts (2) into the designated small holes on the Bottom Panel (B) and the Side Panels (C and D) using a Phillips screwdriver.

Assembly Instructions

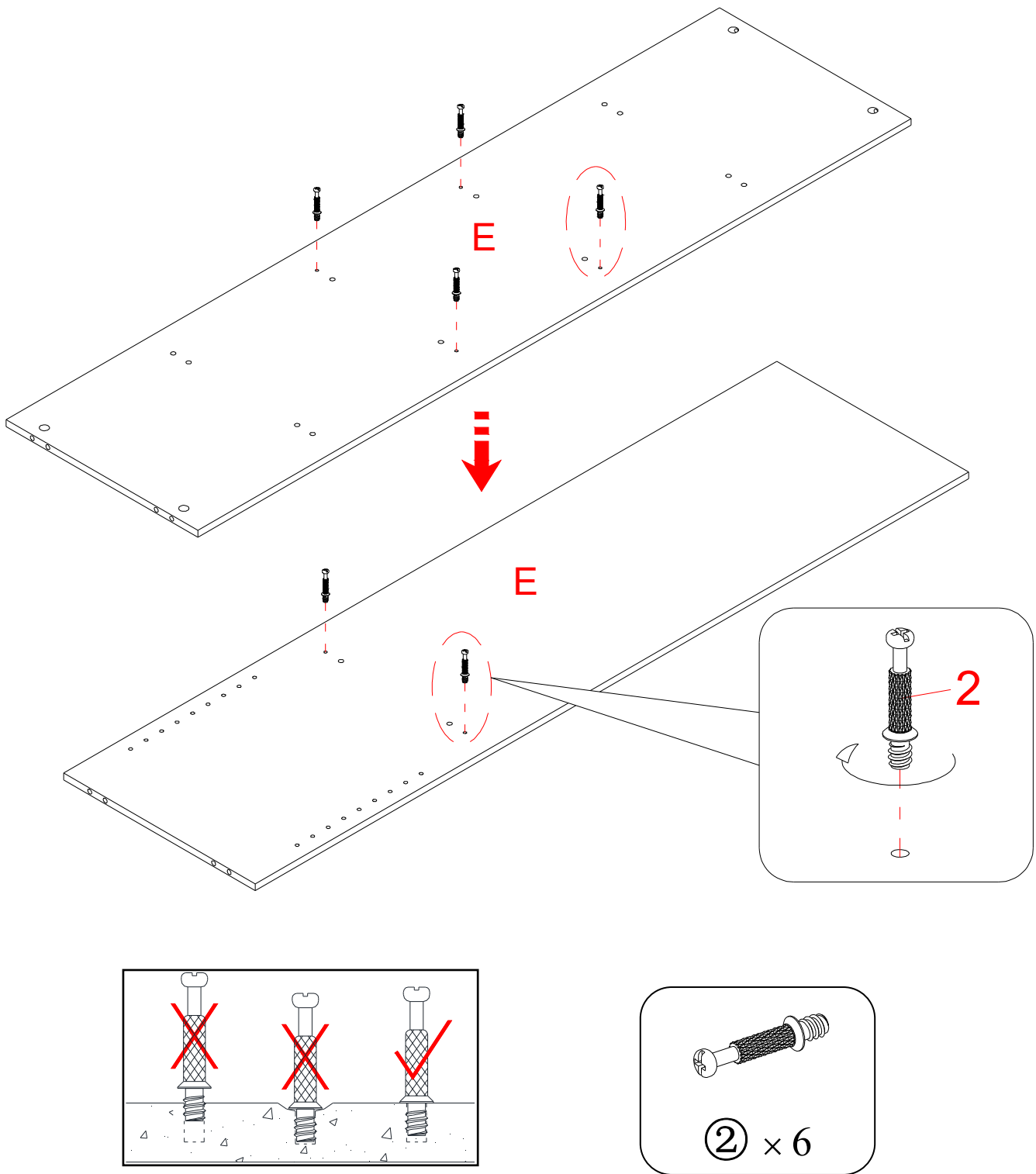

3. Securely screw six Cam Bolts (2) into the designated small holes on the Large Divider Panel (E) on both sides.

Assembly Instructions

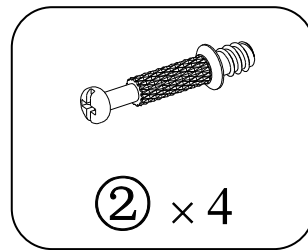
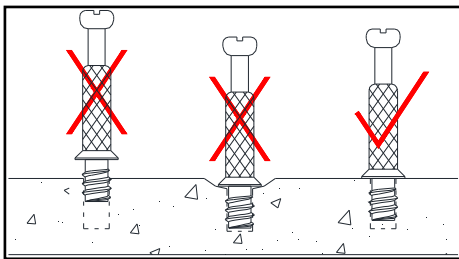
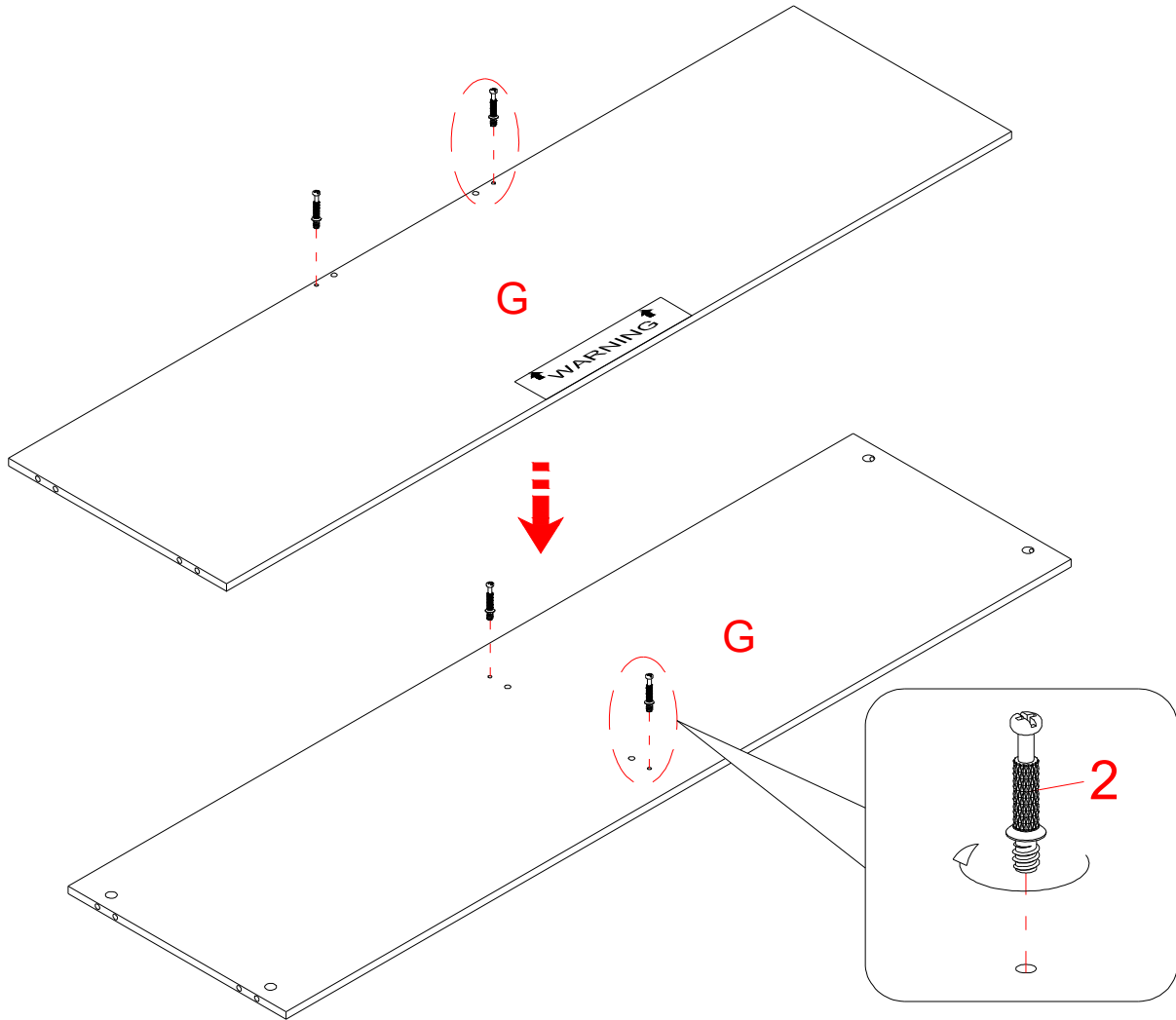

4. Securely screw four Cam Bolts (2) into the designated small holes on the Large Fixed Shelf (G) on both sides.

Assembly Instructions

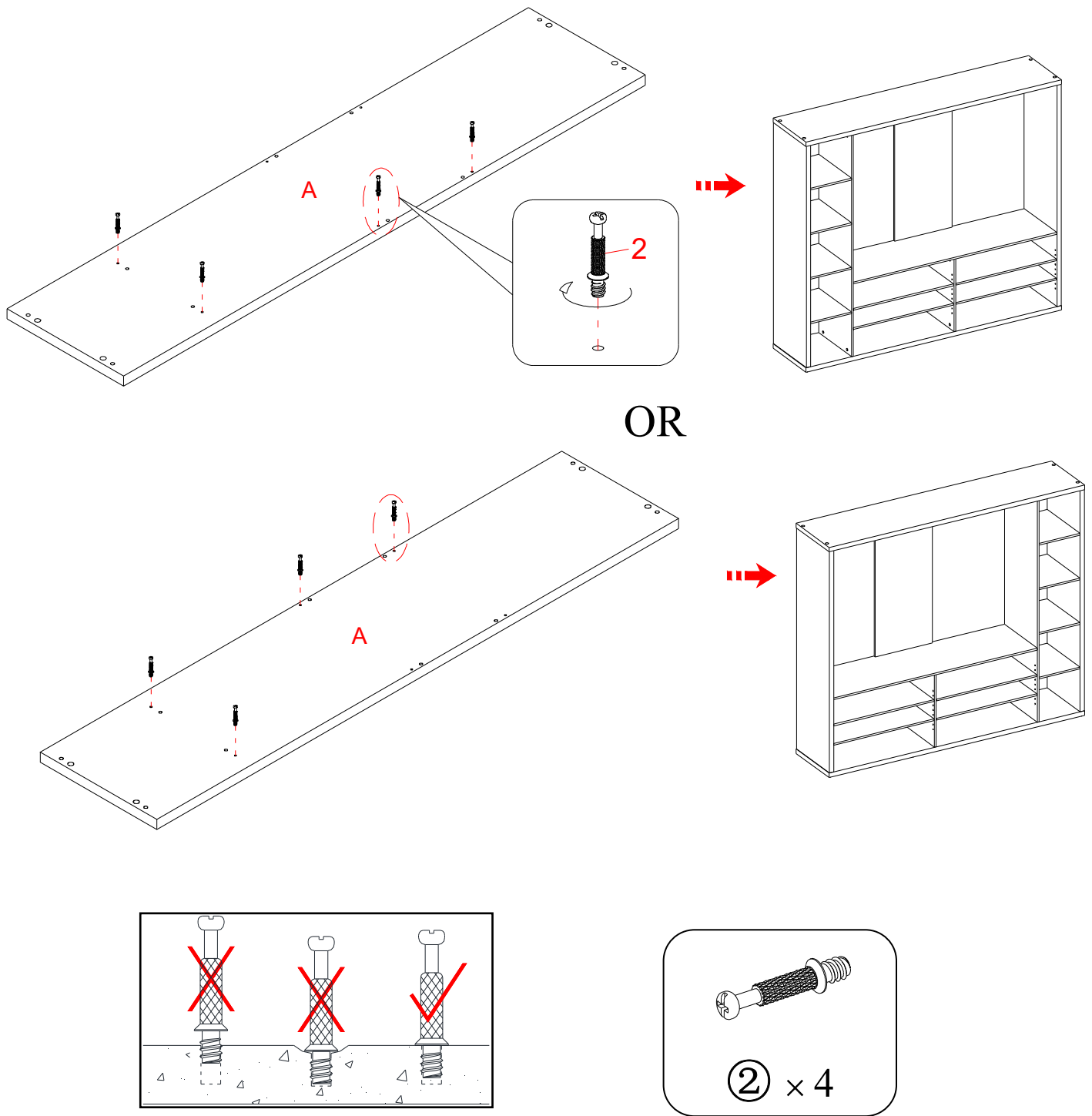

NOTE: According to your wall structure, you can build the tower at left or right side.

5. Depend on the tower configuration you preferred, securely screw four Cam Bolts (2) into the designated small holes on the Top Panel (A) as shown.

Assembly Instructions

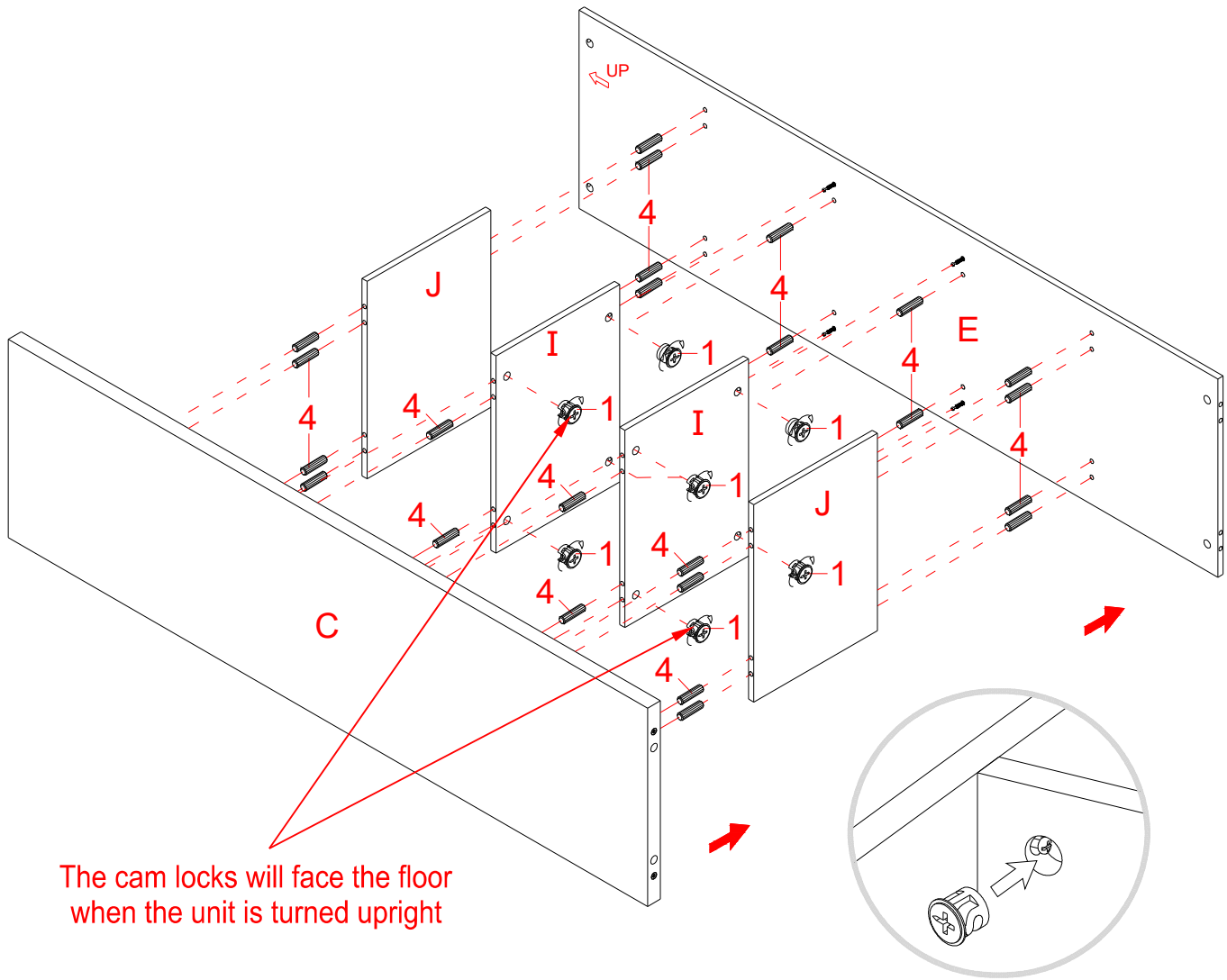

The cam locks will face the floor when the unit is turned upright

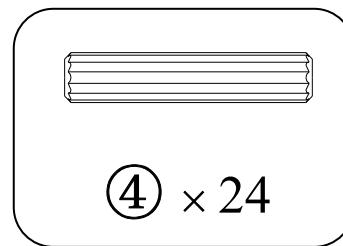
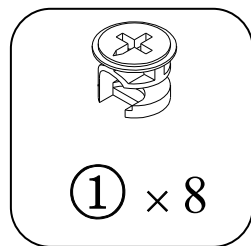

6. Attach two Middle Small Fixed Shelves (I) to the Large Divider Panel (E) with two 30 mm Wood Dowels (4) and two Cam Locks (1) in each (Refer to page 3 on Cam Lock system operation supplement).
7. Attach two Top/Bottom Small Fixed Shelves (J) to the Large Divider Panel (E) with four 30 mm Wood Dowels (4).
8. Repeat the same procedure to attach the Left Side Panel (C) at the opposite end.

Assembly Instructions

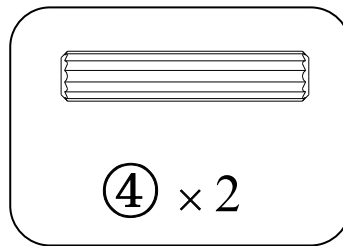
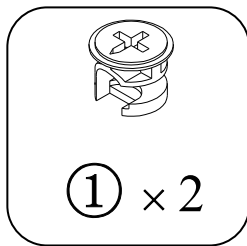
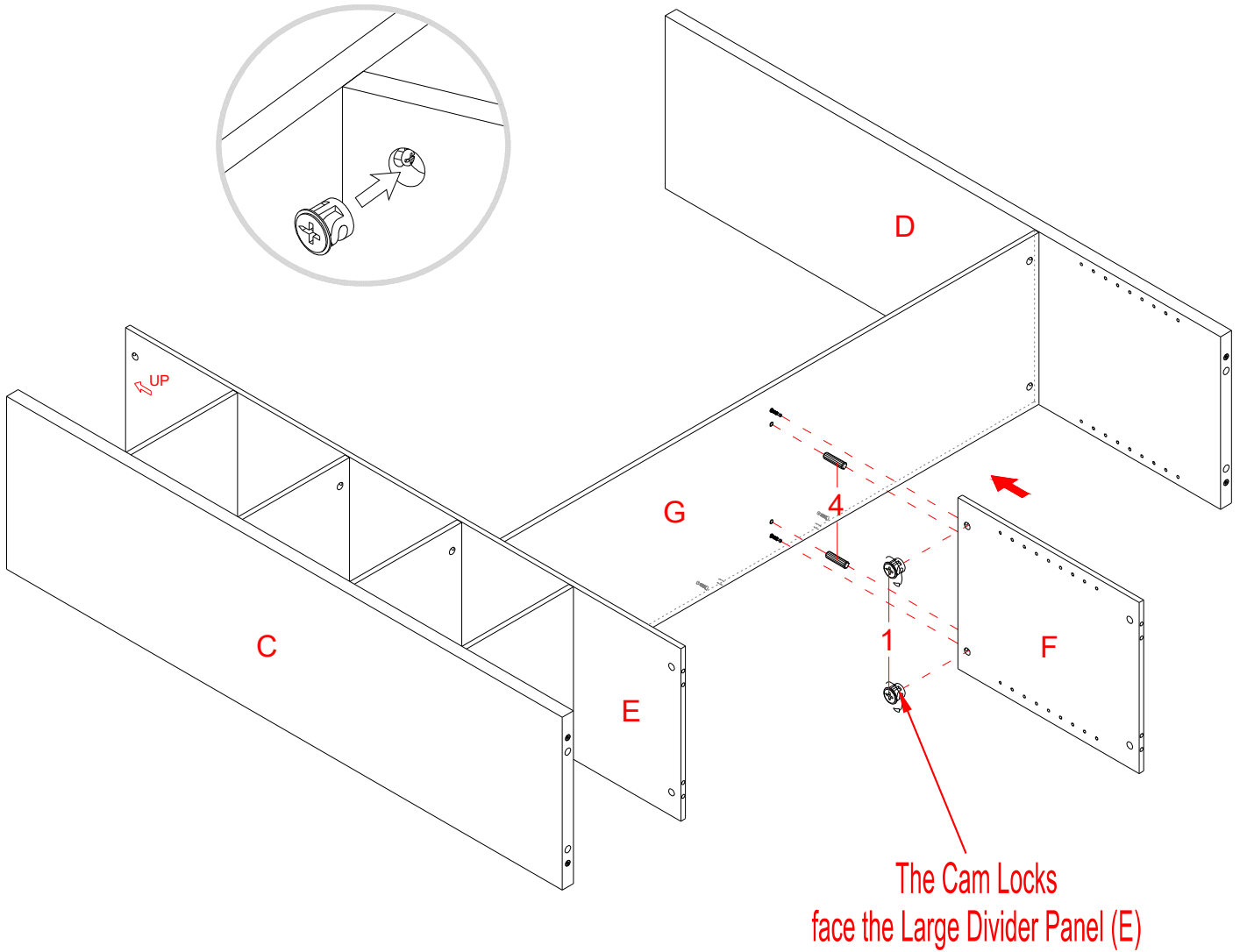

10. Attach the Small Divider Panel (F) to the Large Fixed Shelf (G) with two 30 mm Wood Dowels (4) and two Cam Locks (1).

Assembly Instructions

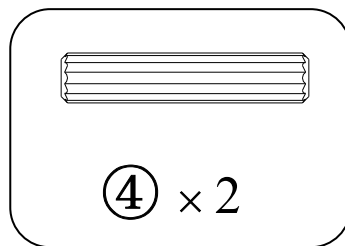
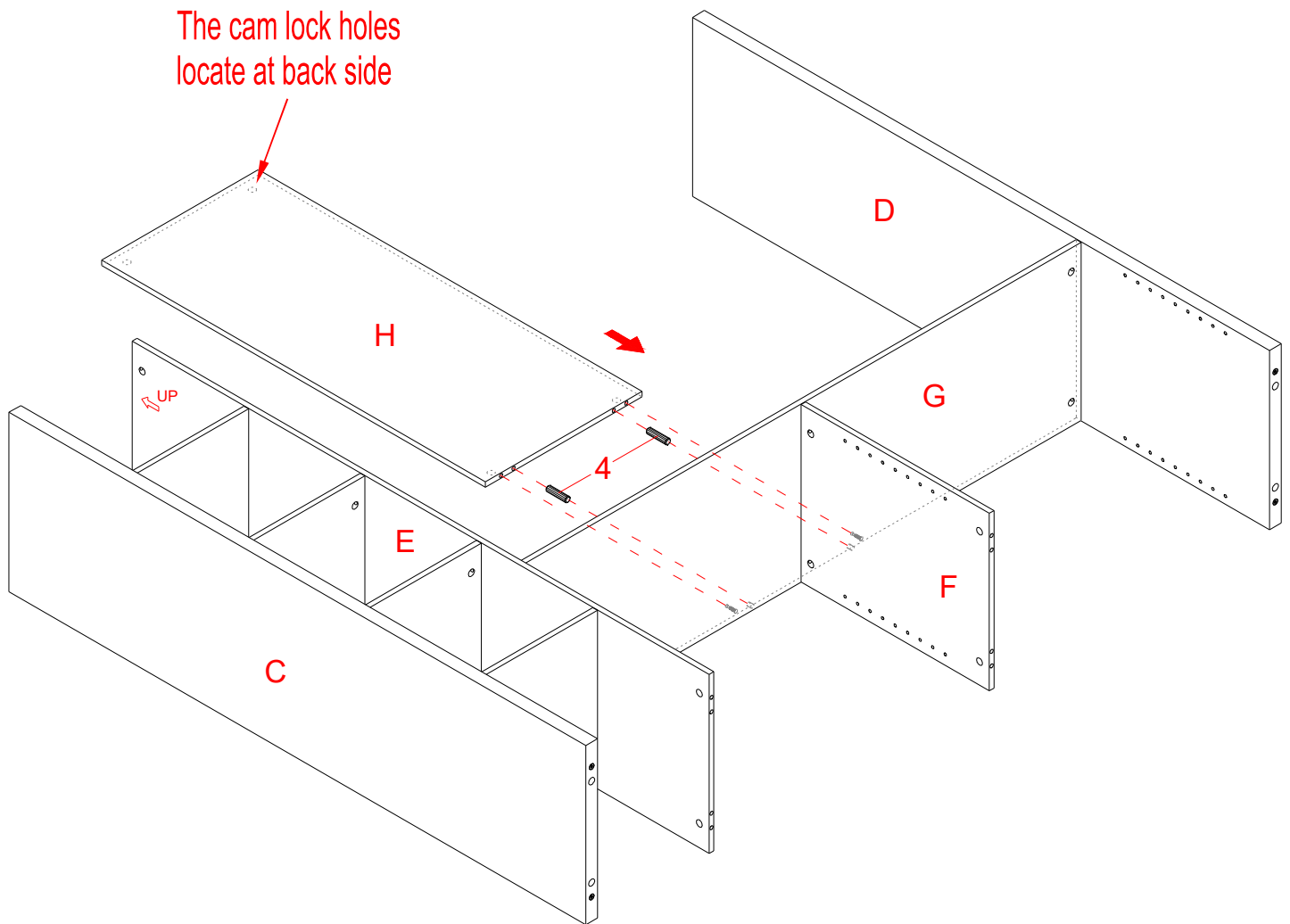

11. Attach the Back Panel (H) to the Large Fixed Shelf (G) with two 30 mm Wood Dowels (4) as shown.

Assembly Instructions

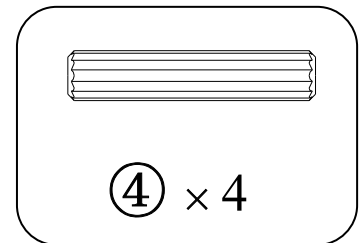
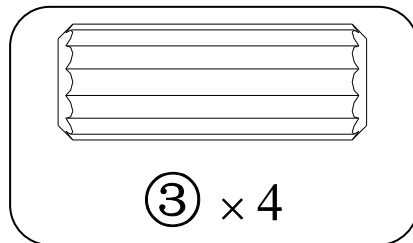
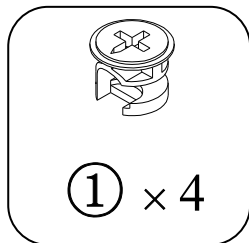
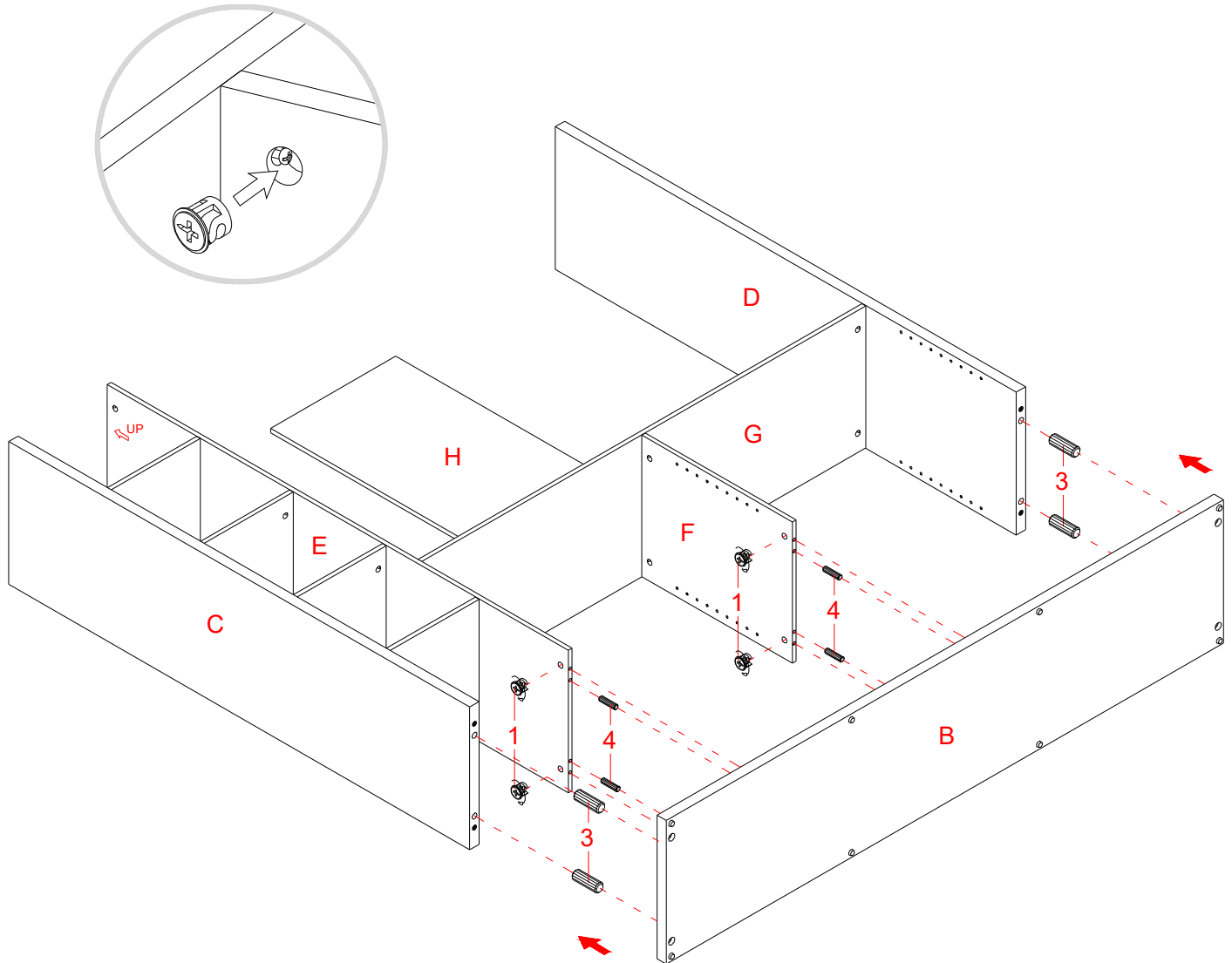

12. Insert four 40 mm Wood Dowels (3) into the bottom holes on the Side Panels (C and D) and insert four 30 mm Wood Dowels (4) into the bottom holes on the Divider Panels (E and F). Position the Bottom Panel (B) onto the inserted wood dowels and attach to the Divider Panels (E and F) with four Cam Locks (1).

Assembly Instructions

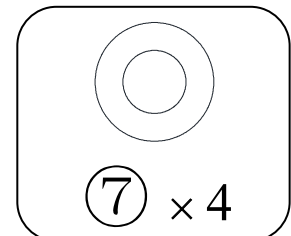
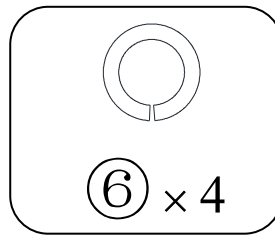
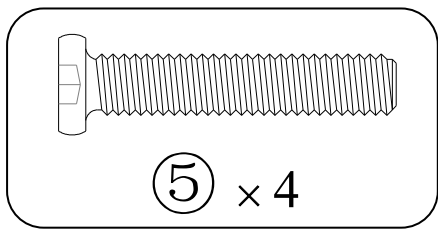
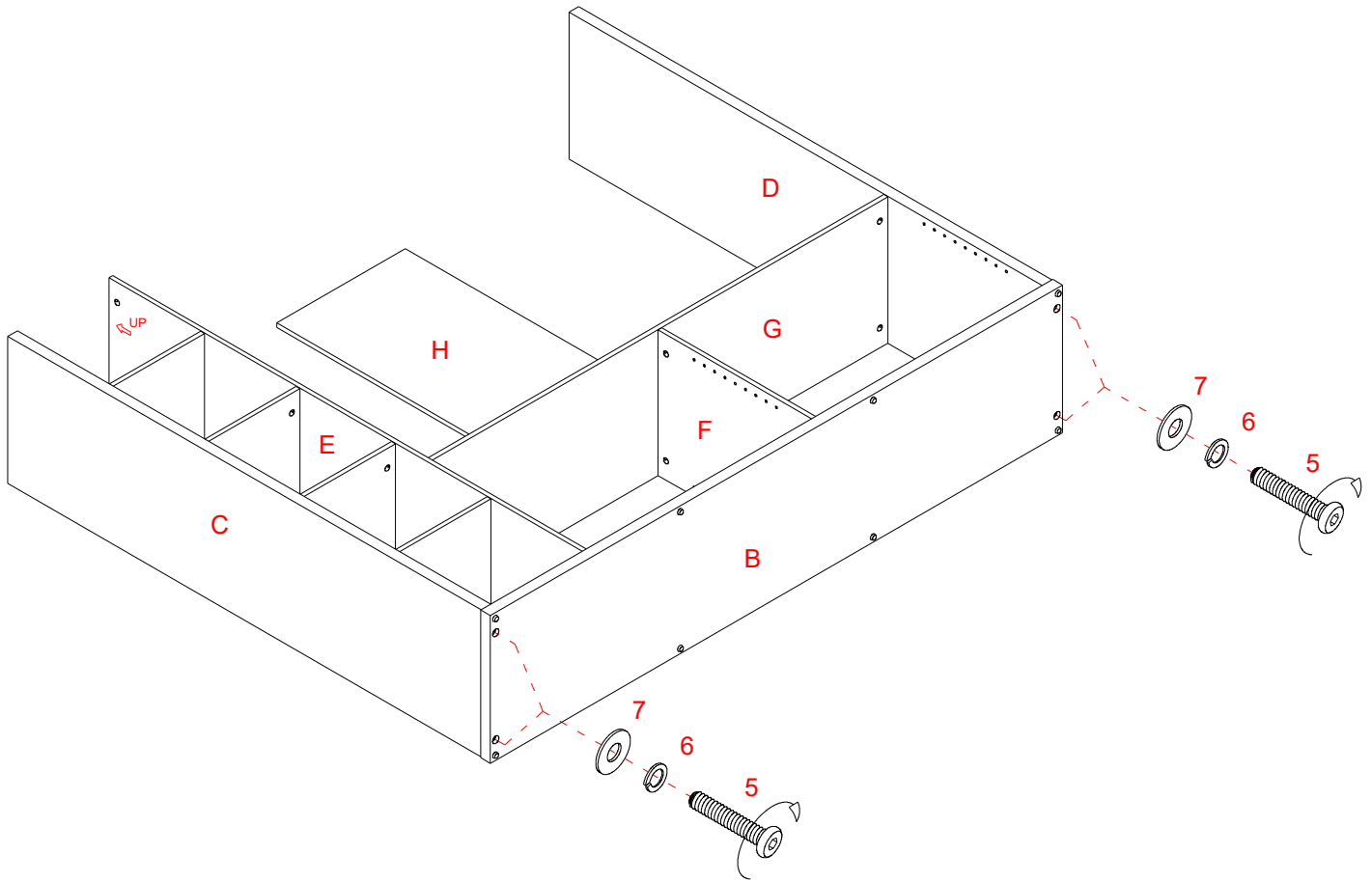

13. Fasten the Bottom Panel (B) to the Side Panels (C and D) with four Bolts (5) and four Washers (6 and 7).

Assembly Instructions

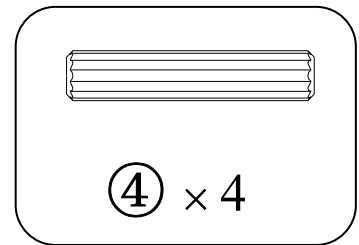
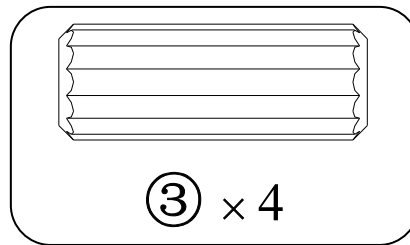
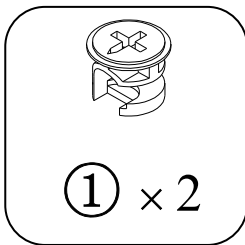
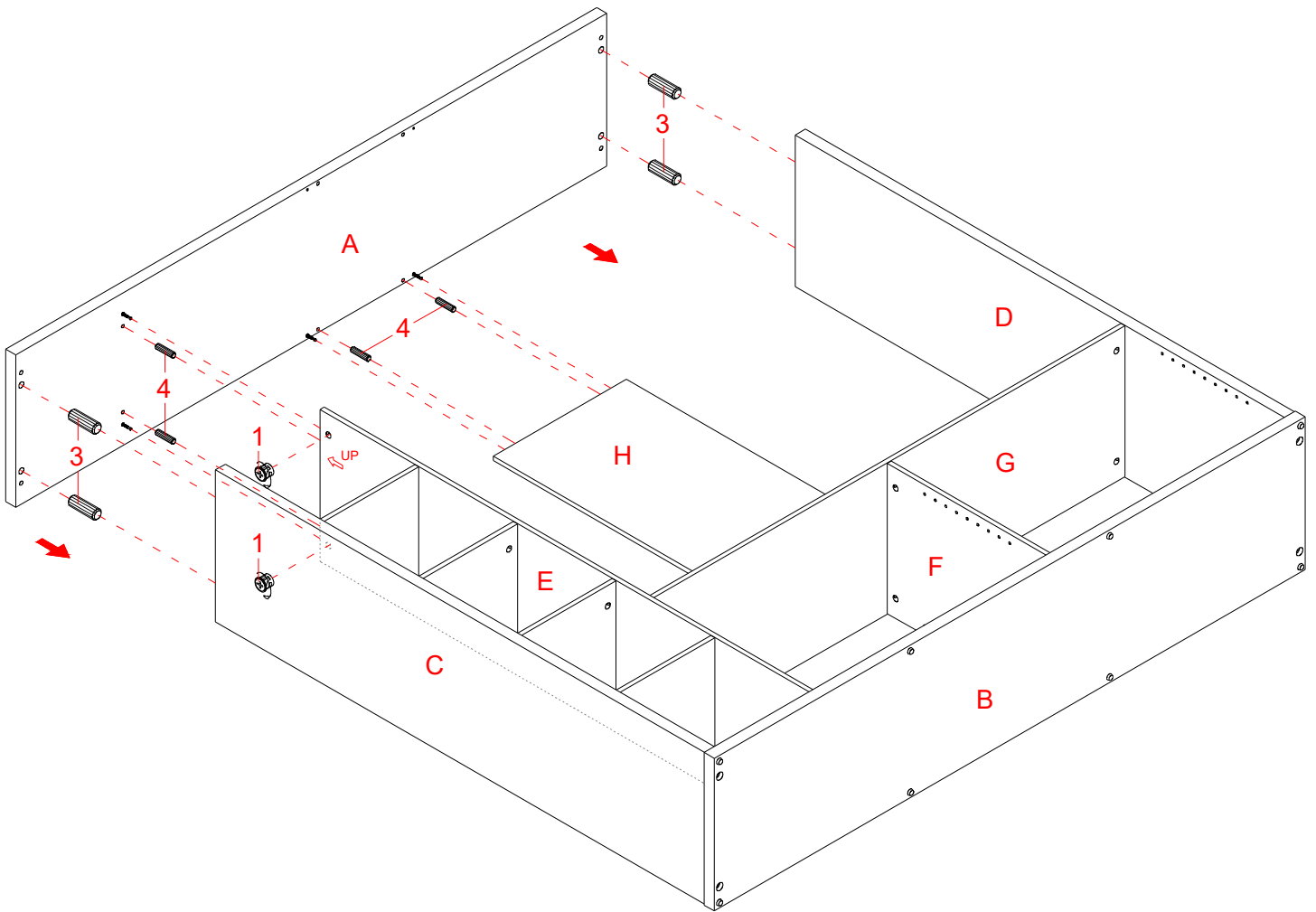

14. Insert four 40 mm Wood Dowels (3) into the top holes on the Side Panels (C and D) and insert four 30 mm Wood Dowels (4) into the top holes on the Large Divider Panel (E) and the Back Panel (H). Position the Top Panel (A) onto the inserted wood dowels and attach to the Large Divider Panel (E) with two Cam Locks (1).

Assembly Instructions

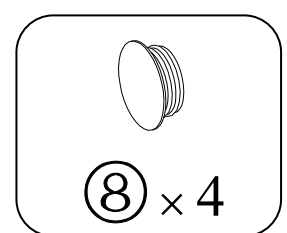
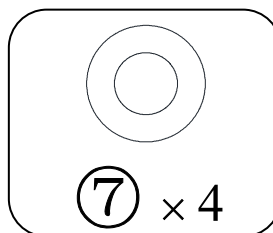
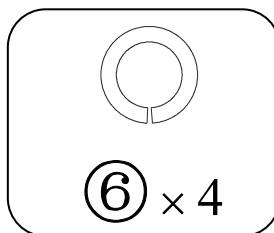
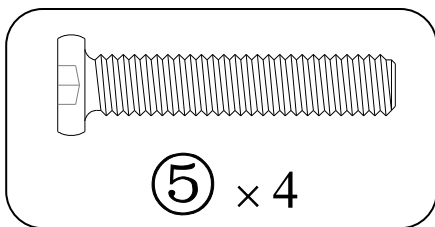
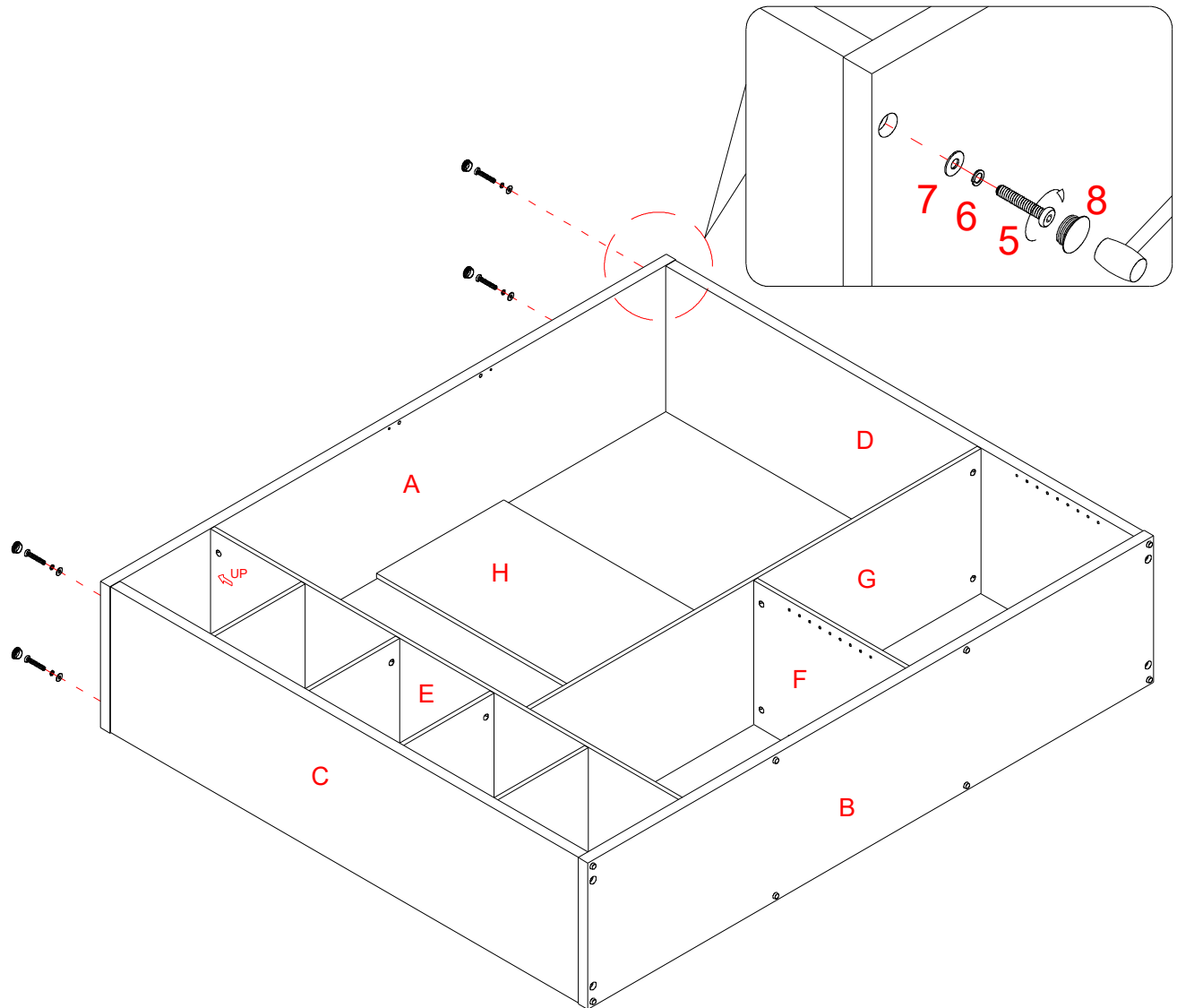

15. Fasten the Top Panel (A) to the Side Panels (C and D) with four Bolts (5) and four Washers (6 and 7).

16. Cover the countersunk holes on Top Panel (A) by inserting four Plastic Caps (8). Gently tap the Plastic Cap with a rubber mallet to ensure they are fully seated.

Assembly Instructions

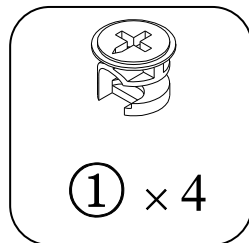
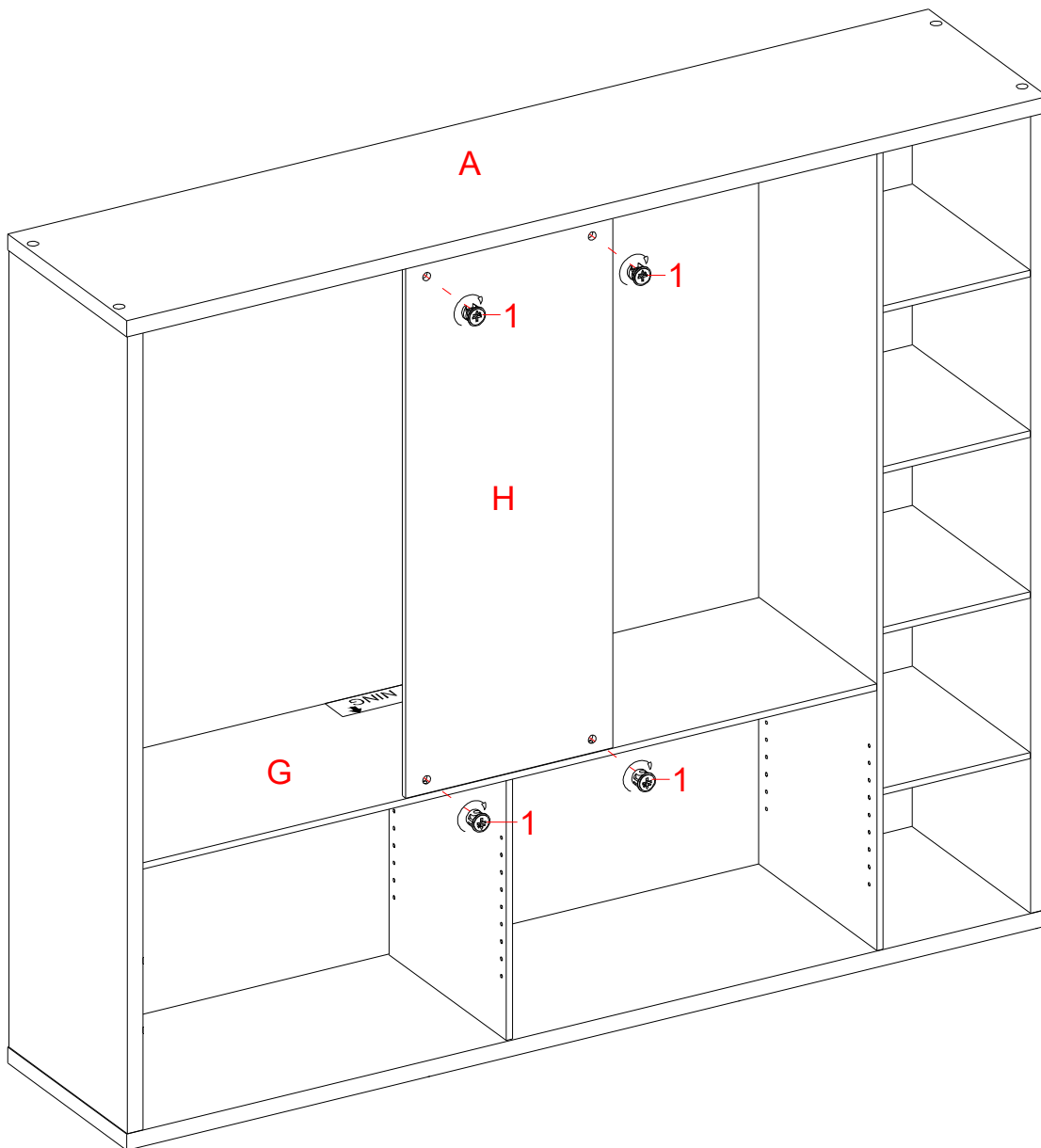

17. Ask for assistance to stand the unit upright.

18. Fasten the Back Panel (H) to the Top Panel (A) and the Large Fixed Shelf (G) with four Cam Locks (1).

Assembly Instructions

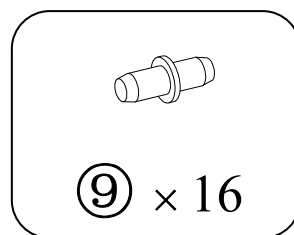
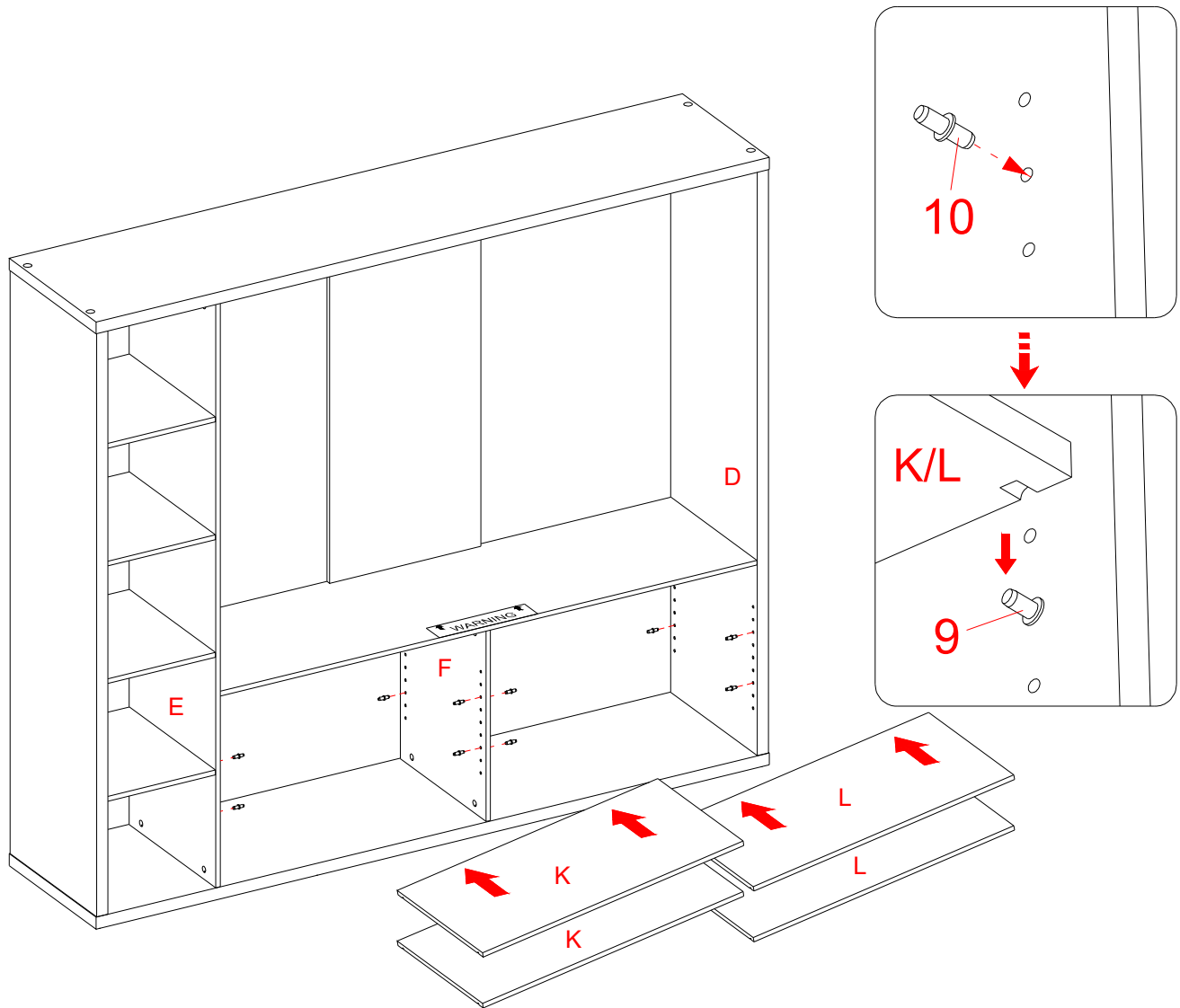

19. Insert the Shelf Pins (9) into the desired holes in the sides of the compartments. Make sure you place the four Shelf Pins in the same level so the shelf is not tilted. Tilt and rest the Adjustable Shelves (K and L) onto the Shelf Pins (9) with the end notches of the Shelf fit onto the Shelf Pins properly.

Assembly Instructions

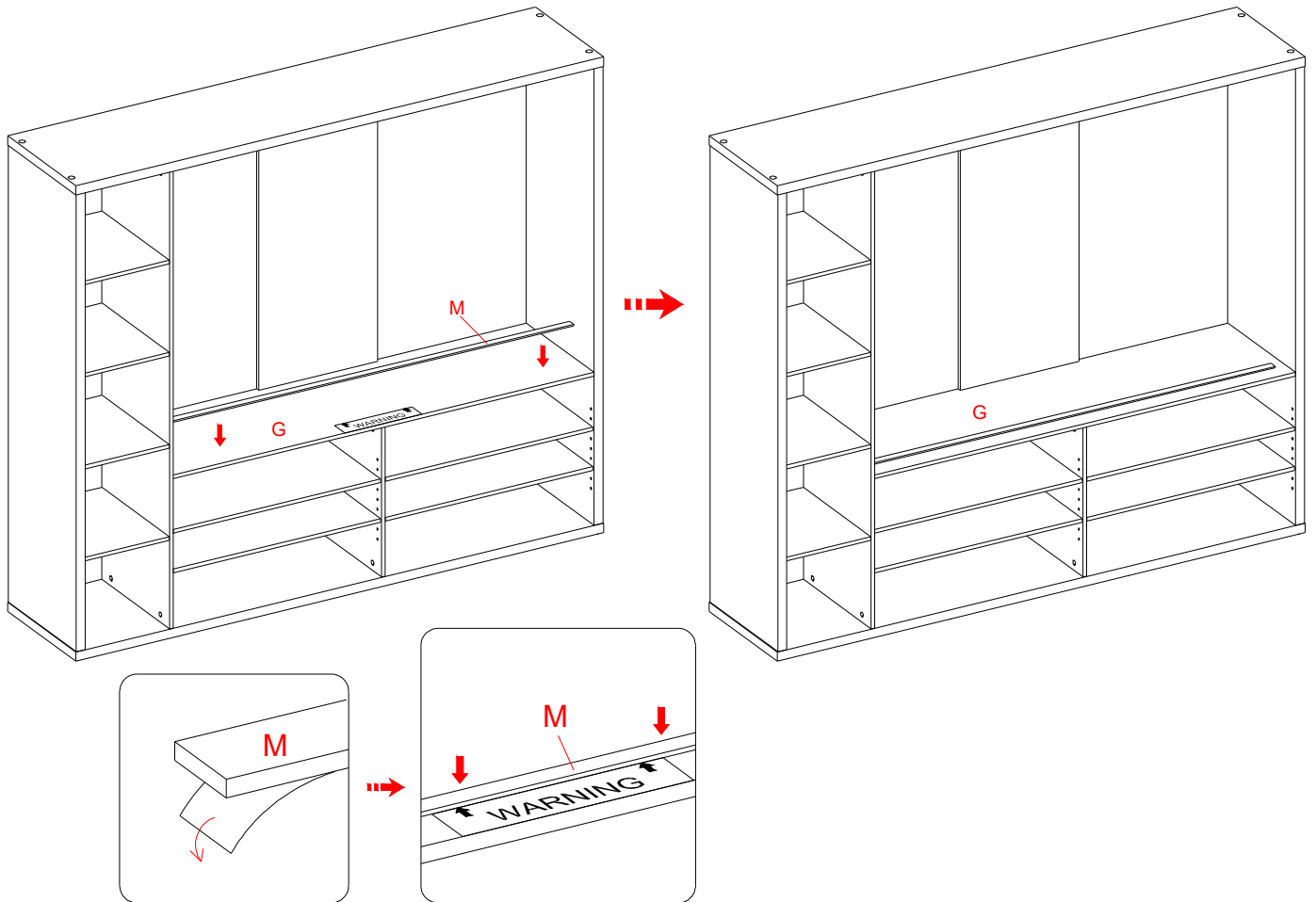

NOTE: You must install the strip stopper to prevent the TV from tipping when placing your flat panel television directly on the console.

20. Remove the paper backing from the Stop Rail (M), then properly align the Stop Rail with the top edge of the stopper template on the Large Fixed Shelf (G). Press down on the Stop Rail to help adhesion.
21. Carefully remove the stopper template from the Large Fixed Shelf (G).

Assembly Instructions

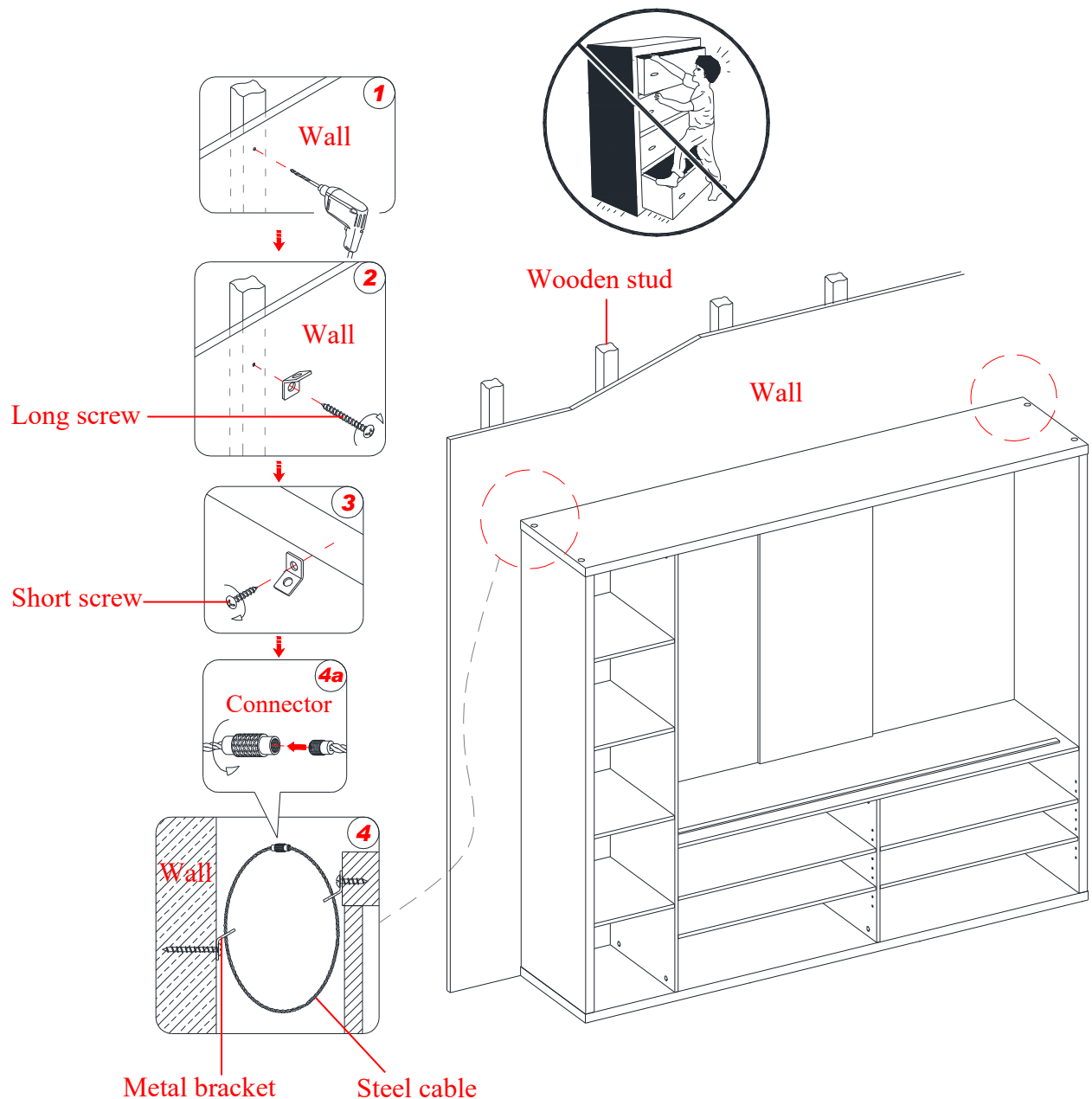

Tools required (not included): Phillips screwdriver, stud finder, tape measure, pencil, power drill and 1/8" drill bit.

22. With assistance, position the unit at the desired location against a wall.
23. Now, follow the instructions printed on the plastic bag containing the tipping restraint hardware to attach the tip-over restraints to the unit and the wall.

NOTE: The tipping restraint hardware included is for wooden stud wall construction. It must be attached to a wall stud. Depending upon your wall construction, different anchor hardware may be required. Please contact your local hardware store for assistance. Young children can be seriously injured by tipping furniture. You must install the tipping restraint hardware with the unit to prevent the unit from tipping, causing any accidents or damage. The tipping restraints are intended only as a deterrent, they are not a substitute for proper adult supervision. The tipping restraints are not earthquake restraints. If you wish to add the extra security of earthquake restraints, they must be purchased and installed separately.

Care and Maintenance

- Use a soft, clean cloth that will not scratch the surface when dusting.
- Use of furniture polishes is not necessary. Should you choose to use polishes, test first in an inconspicuous area.
- Using solvents of any kind on your furniture may damage the finish.
- Never use water to clean your furniture as it may cause damage to the finish.
- Always use coasters under beverage glasses and flowerpots.
- Liquid spills should be removed immediately. Using a soft, clean cloth, blot the spill gently. Avoid rubbing.
- Always use protective pads under hot dishes and plates. Heat can cause chemical changes that may create spotting within the furniture finish.
- In the event that your furniture is stained or otherwise damaged during use, we recommend that you call a professional to repair your furniture.
- Check bolts/screws periodically and tighten them if necessary.

WARNING

Please use your furniture correctly and safely. Improper use can cause safety hazards, or damage to your furniture or household items. Carefully read the following safety information.

This unit is not intended for use with CRT TVs. The top surface maximum weight capacity is 135 lbs. (61.2 kg) and maximum load 55 in. (139.7 cm) diagonal flat-panel TV. The shelf maximum recommended weight allowance is 50 lbs. (22.7 kg). Use with heavier televisions may result in instability causing tip over resulting in death or serious injury.

Death or serious injury may occur when children climb on audio and/or video equipment furniture. A remote control or toys placed on the furnishing may encourage a child to climb on the furnishing and as a result may tip over onto the child.

NEVER allow children to climb or play with the TV or furnishing supporting the TV.

NEVER place toys, food, remote, etc. on top of the TV or TV furnishing.

ALWAYS use either the safety hardware as instructed or other wall anchoring device.

Relocating audio and/or video equipment to furniture not specifically designed to support audio and/or video equipment may result in death or serious injury due to furniture collapse or over turning onto a child.

NEVER place a TV on furniture that is not intended to support a TV.

NEVER exceed the maximum size and weight of the TV shown in the instructions.

Be sure to refer to the TV warning label as shown in the instructions.

Overloading drawers and shelves may result in furniture that can break or sag, or tip-over which may result in injury.

NEVER exceed the weight limits shown in the instructions.

Place the heavier items on lower shelves as far back from the front as possible.

Load the bottom surfaces first to avoid top-heavy furniture.

Moving furniture that is not designed to be moved or equipped with casters may result in injury or damage to furnishings or personal property.

ALWAYS unload shelves and drawers, starting with the top surfaces, before moving.

NEVER push or pull furniture on carpet. Have a friend help lift properly to move and/or reposition it.

The unit is not meant as a seat and no one should be sitting or standing on the top panel.

MAXIMUM RECOMMENDED WEIGHT LOADS

MANUFACTURER: Whalen Furniture Manufacturing

CATALOG: Entertainment Center

MODEL # MS17-D1-1011-01 / MS18-D2-1011-12 / MS18-D2-1011-10

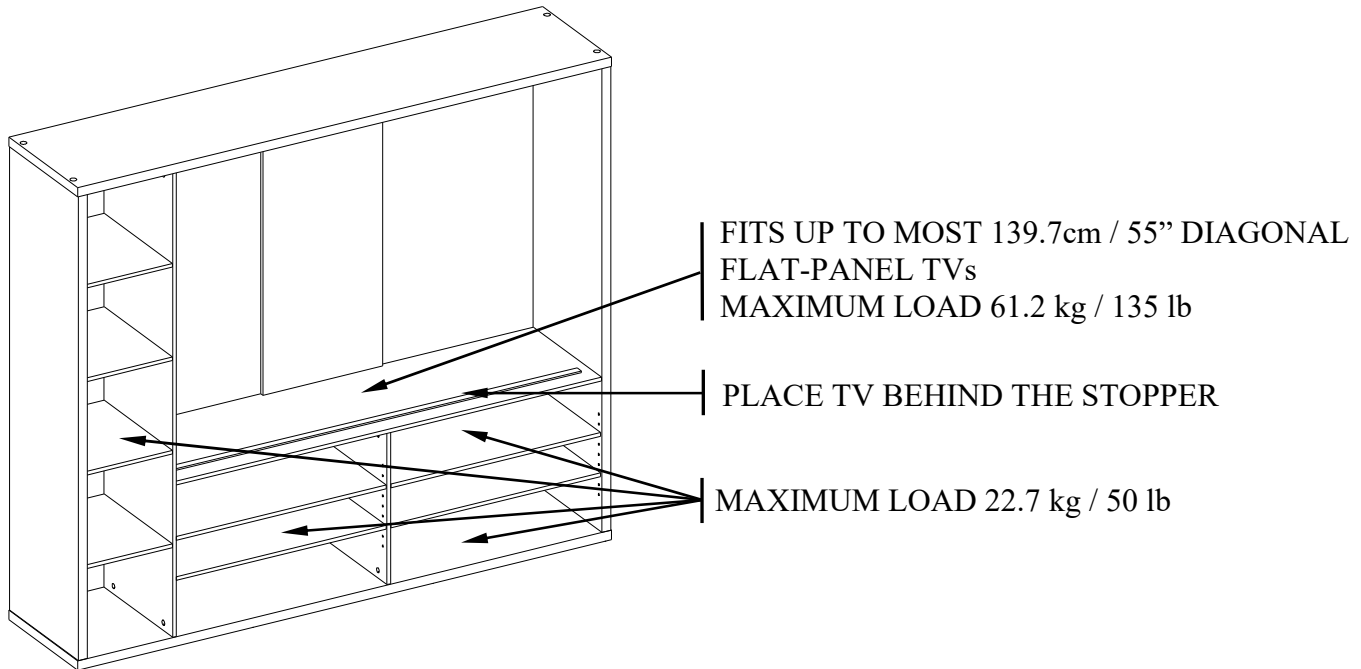

WARNING

THIS UNIT IS NOT INTENDED FOR USE WITH CRT TVS. USE ONLY WITH FLAT PANEL TVS AND AUDIO/VIDEO EQUIPMENT MEETING RECOMMENDED SIZE AND WEIGHT LIMITS. NEVER USE WITH LARGER/HEAVIER THAN RECOMMENDED FLAT PANEL TVS OR EQUIPMENT. TO AVOID INSTABILITY, PLACE FLAT PANEL TV IN THE CENTER OF THE UNIT; THE BASE OF THE TELEVISION MUST BE ABLE TO REST ON THE SUPPORTING SURFACE OF THE UNIT WITHOUT OVER-HANGING THE EDGES. IMPROPERLY POSITIONED FLAT PANEL TVS, OR FLAT PANEL TVS INCLUDING OTHER EQUIPMENT THAT EXCEED RECOMMENDED SIZE AND WEIGHT LIMITS COULD FALL OFF OR BREAK THE UNIT, CAUSING POSSIBLE SERIOUS INJURY. FOR USE WITH TELEVISIONS WEIGHING 135 LBS (61.2 KG) OR LESS. USE WITH HEAVIER TELEVISIONS MAY RESULT IN INSTABILITY CAUSING TIP OVER RESULTING IN DEATH OR SERIOUS INJURY.

QUALITY GUARANTEE

We are confident that you will be delighted with your Whalen Furniture purchase.

Should this product be defective in workmanship or materials or fail under normal use, we will repair or replace it for up to one (1) year from date of purchase. Every Whalen Furniture product is designed to meet your highest expectations. We guarantee that you will immediately see the value of our fine furniture.

This warranty gives you specific legal rights and you may also have other rights which vary from State to State.

Whalen Furniture Manufacturing
1578 Air Wing Road, San Diego, CA 92154, USA
Customer Service: 866-942-5362
8:30 a.m. - 4:30 p.m., PST, Monday to Friday
www.whalenstyle.com

MAINSTAYS™

LOTE NÚMERO: _____

FECHA DE COMPRA: __/__/__

Centro para medios de entretenimiento

Serie # MS17-D1-1011-01 Acabado Encino Oscuro

MS18-D2-1011-12 Acabado Nogal

MS18-D2-1011-10 Acabado Blanco

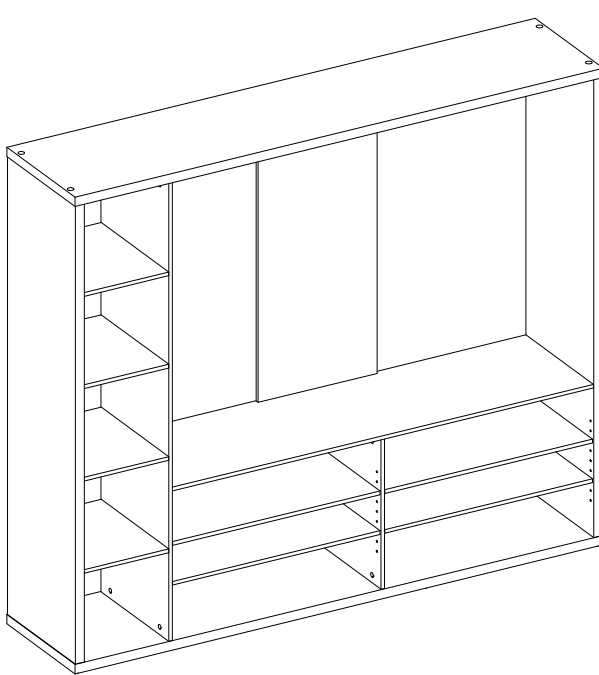

ó

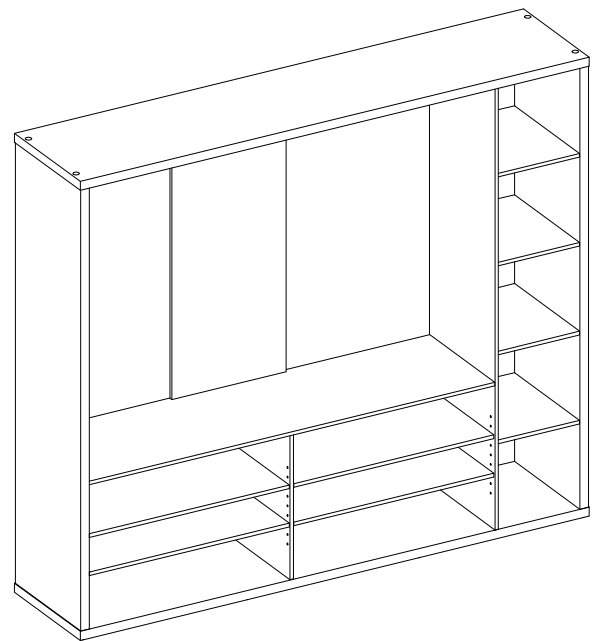

ENSAMBLE REQUERIDO POR ADULTO

Si tiene alguna pregunta acerca del ensamble o si alguna parte está faltante, no retorne este producto a la tienda donde lo compró. Por favor llame a nuestro departamento de ayuda al cliente teniendo su instructivo y lista de partes para proveer el modelo, nombre de parte o el número de fábrica:

866-942-5362

Hora Estándar del Pacífico: 8:30 a.m. - 4:30 p.m., de Lunes a Viernes

O visite nuestra página de Internet 24 horas al día, 7 días de la semana para ayuda en su producto en:

www.whalenstyle.com

O mande un correo electrónico a **parts@whalenfurniture.com**

**ESTE INSTRUCTIVO CONTIENE INFORMACION IMPORTANTE DE SEGURIDAD.
POR FAVOR LEA Y MANTENGA PARA USO FUTURO.**

Fecha 2022-04-21

Rev. 0001-A



INFORMACIÓN GENERAL, RECOMENDACIONES Y TRUCOS

1. Por favor lea el instructivo antes de comenzar el ensamble.
2. Retirar todo el material de ferretería de la caja y ordenar por tamaño.
3. Asegurar de que todo el material de ferretería y partes estén presentes ANTES del ensamble.
4. Pedir asistencia de un amigo para ensamblar la unidad.
5. Para evitar daños, ensamblar el producto en una superficie fuerte, nivelada y protegida.
6. Esperar hasta que todos los pasos estén completados antes de apretar los pernos.
7. Asegurar de que las tuercas estén apretados antes de usar la unidad.

Esté producto viene con un juego de restricción de movimiento. Debe instalar el juego de restricción de movimiento entre la unidad y la pared para prevenir cualquier accidente o daño. Al ser instalados correctamente, el tope protege contra la inclinación de la unida debido a temblores pequeños, golpes o escalamiento. El tope de movimiento es solo un impedimento, no hay sustituto para la supervisión adulta. El uso de topes de movimiento puede reducir, pero no eliminar, el riesgo de caída.

NOTA ESPECIAL

Por favor lea todo el instructivo antes de ensamblar. Examinar todo el material de empaque antes de tirar el cartón. Retirar cualquier grapa del cartón antes de tirar. Retirar todas las partes del cartón y separar en grupos como es indicado en la lista de partes. Por favor de asegurar que todas las partes están presentes antes del ensamble. El uso de herramientas eléctricas para completar el ensamble no es recomendado.

 ADVERTENCIA	
	<p>Niños han muerto a cause de muebles que se voltean. Para reducir el riesgo de que se voltee un mueble:</p> <ul style="list-style-type: none">• SIEMPRE instalar la restricción de inclinación provista.• PARA uso de televisiones que pesan 135 libras o menos. El uso de televisiones más pesadas puede resultar en inestabilidad causando una volcadura resultando en muerte o lesiones graves.• NUNCA permitir que niños se paren, se trepan, o se cuelguen de los cajones, puertas, o repisas.• NUNCA abrir más de un cajón a la vez.• Poner los objetos más pesados en los cajones inferiores. <p>El uso de restricciones de inclinación solo reduce, pero no elimina, el riesgo de volcadura.</p>

IMPORTANTE

Antes de comenzar: Abra, identifique y cuente todas las partes antes del ensamble. Coloque las piezas sobre una superficie plana y no abrasiva. Tendrá que las partes identificadas en la página 4 y 5 de este manual de instrucciones.

NOTA: ES MUY IMPORTANTE PARA EL USO DE GOMA CON LOS PERNOS DE MADERA. EL EXCESO DE PEGAMENTO SE PUEDE LIMPIAR CON UN PAÑO HÚMEDO.

Inserte el perno por lo menos a la mitad del camino golpeando ligeramente con un mazo de goma (no incluido), SI ES NECESARIO.

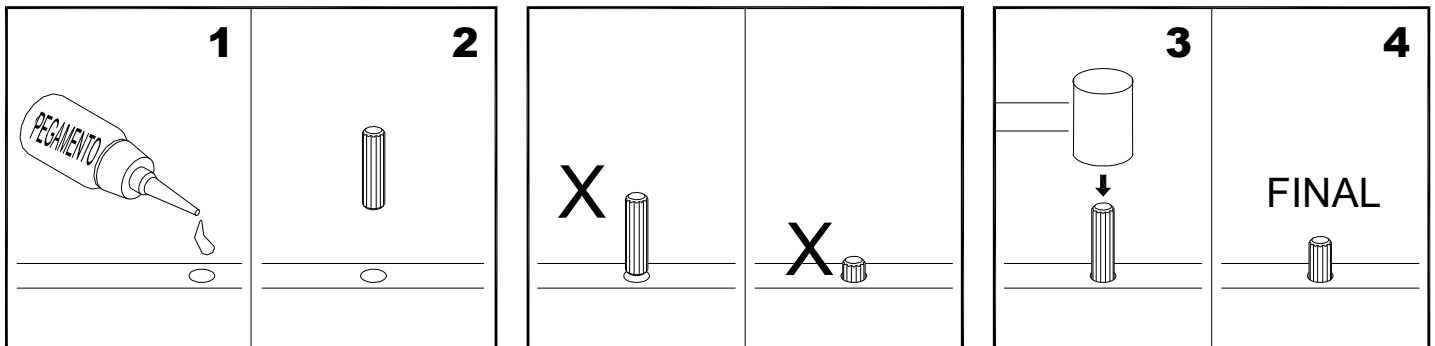

SISTEMA DE OPERACIÓN DE TUERCA DE FIJACIÓN

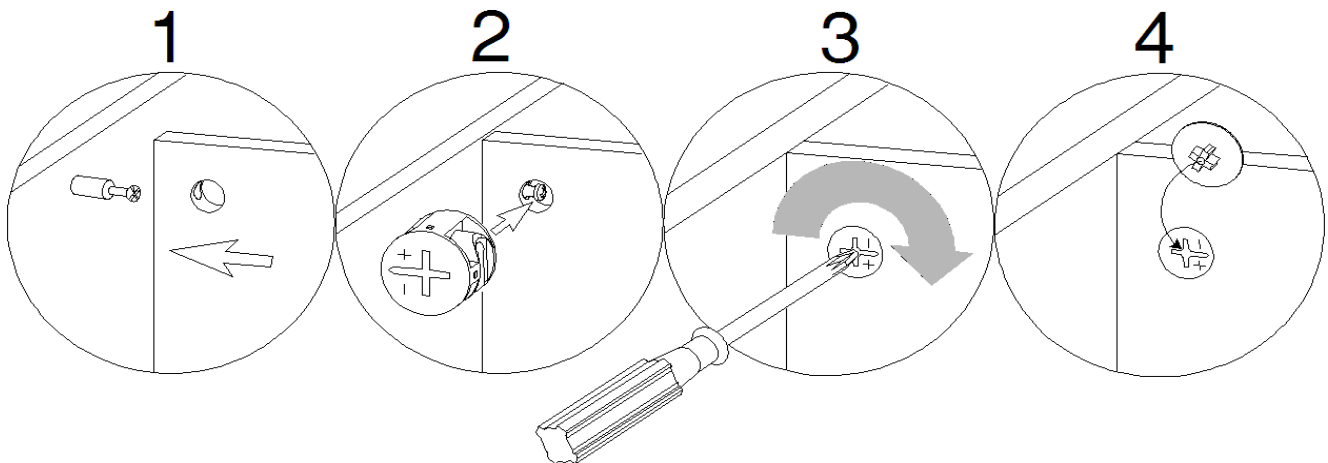

CÓMO FUNCIONA LA INSTALACIÓN DE MONTAJE (KD)

1. Fijar los tornillos de fijación en los orificios pequeños. Conectar ambos paneles, cerciorandose que los tornillos de fijación entren bien y que estos queden en los orificios al final del panel con tuercas de fijación.
2. Inserte las tuercas de fijación en los orificios grandes del panel. Hacer que la flecha en la tuerca este apuntando hacia la entrada del tornillo de fijación.
3. Una vez que el tornillo este conectado dentro, tome un desarmador de cruz y apriete la tuerca en dirección de las manecillas del reloj.
4. Coloque la tapa de la tuerca de fijación sobre la misma en la ranura de cruz, ver detalle.

Está listo para el ensamble KD de esta unidad.

Lista de partes y material de ferretería

Por favor lea completamente las instrucciones y verifique que estén todas las partes antes de iniciar el ensamblado.

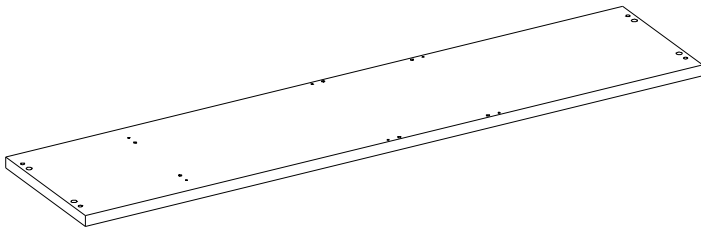

A- Panel superior (Cant. 1)

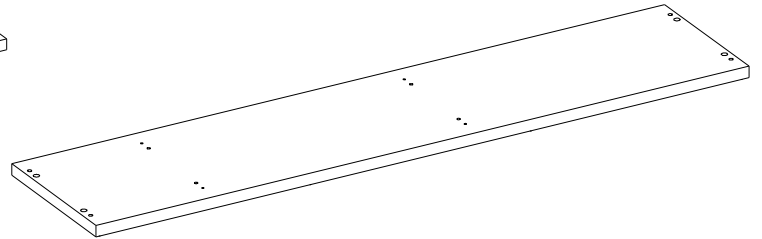

B- Panel inferior (Cant.1)

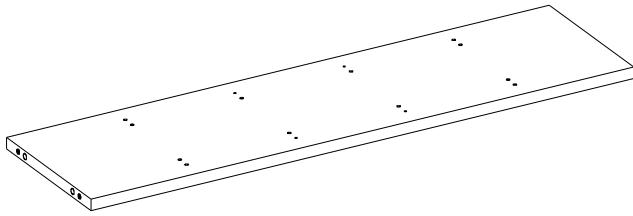

C- Panel lado izquierdo (Cant.1)

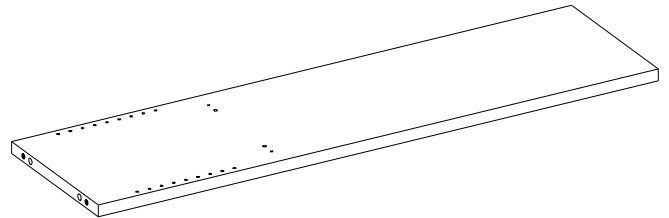

D- Panel lateral derecho (Cant. 1)

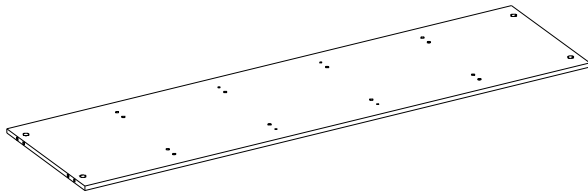

E- Panel divisor grande (Cant. 1)

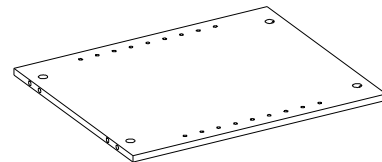

F- Panel divisor pequeño (Cant.1)

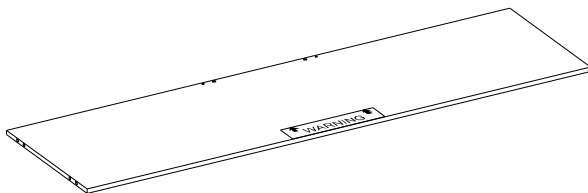

G- Repisa fija grande (Cant.1)

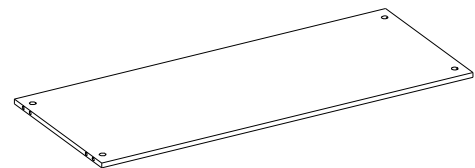

H- Panel posterior (Cant.1)

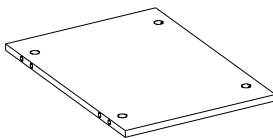

I- Repisa media fija (Cant.2)

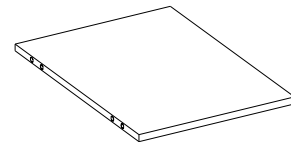

J- Repisa fija superior/inferior pequeña (Cant.2)

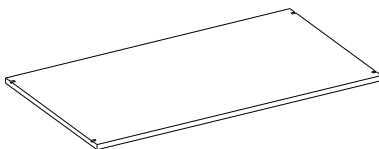

K- Repisa ajustable media (Cant.2)

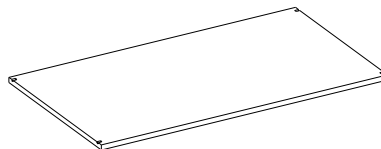

L- Repisa lateral ajustable (Cant.2)

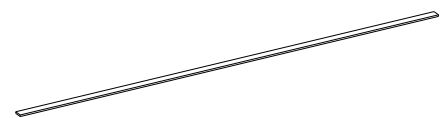

M- Riel tope (Cant.1)

Lista de partes y material de ferretería

Por favor lea completamente las instrucciones y verifique que estén todas las partes antes de iniciar el ensamblado.

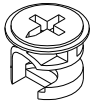

(1) Tuerca de fijación (Cant.24+1 extra)

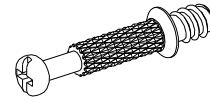

(2) Tornillo de fijación (Cant.24+1 extra)

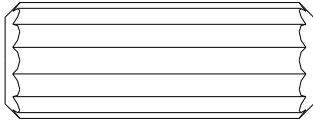

(3) Perno M15 x 40 mm de madera
(Cant. 8+1 extra)

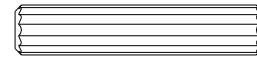

(4) Perno M6 x 30 mm de madera
(Cant.40+2 extra)

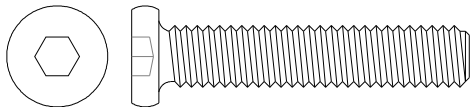

(5) Tornillo de 5/16" x 40 mm
(Cant.8+1 extra)

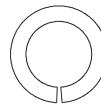

(6) Arandela presión
(Cant.8+1 extra)

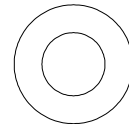

(7) Arandela plana
(Cant.8+1 extra)

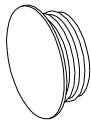

(8) Tapa de plástico (Cant.4+1 extra)

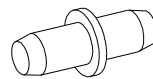

(9) Perno de repisa (Cant.16+1 extra)

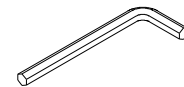

Llave hexagonal (Cant.1)

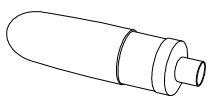

Pegamento
(Cant.1)

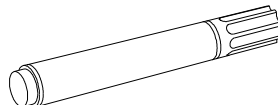

Plumón de retoque (Cant.1)
(No incluido para el acabado blanco)

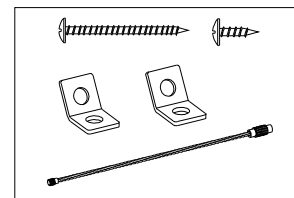

Juego de restricción de movimiento (Cant. 2)
(Incluido en bolsa de plástico)

Herramienta requerida: Llave hexagonal (proveida), desarmador estrella y mazo de goma (no proveido).

Instrucciones de ensamble

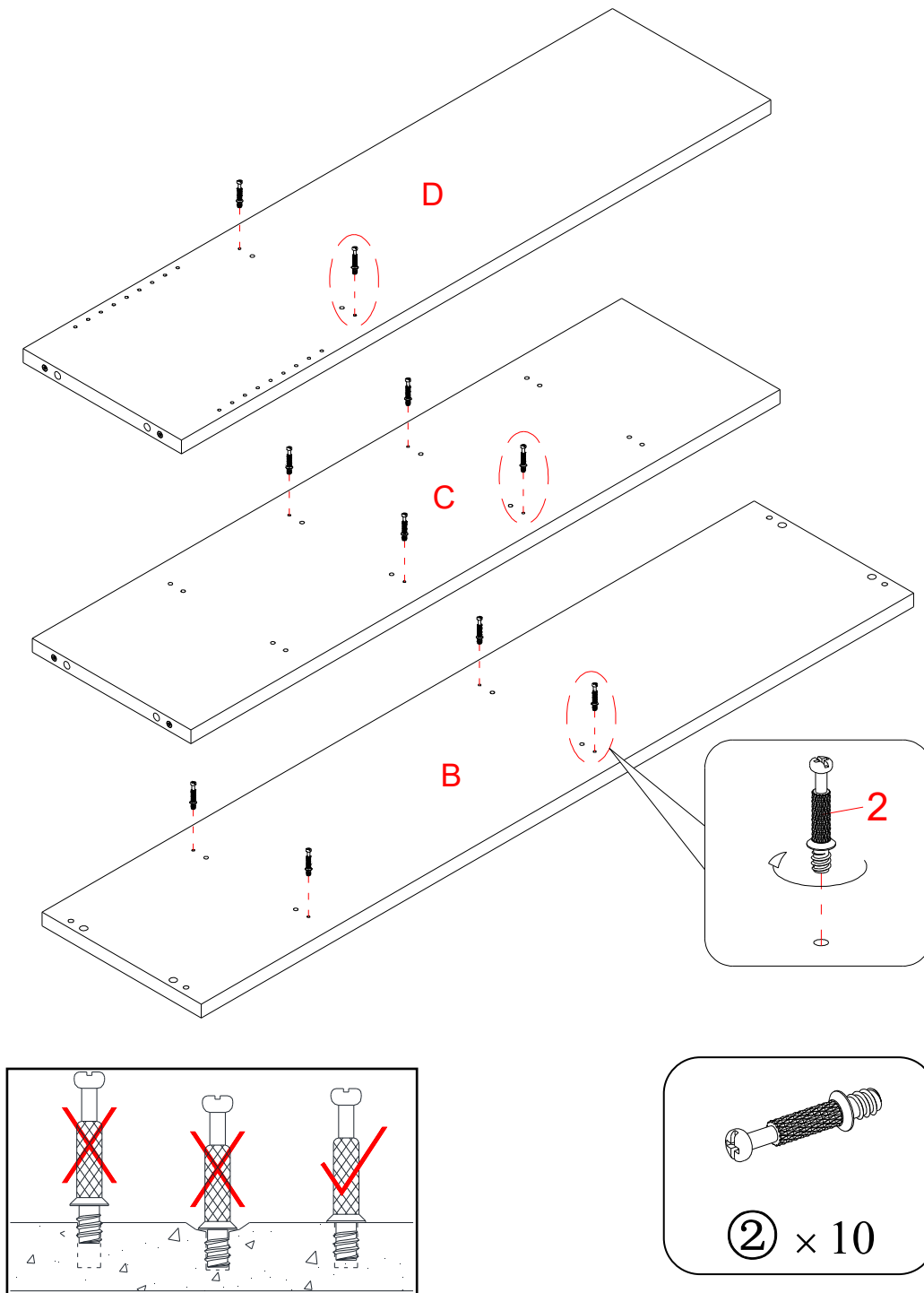

NOTA: Por favor no apriete completamente todos los tornillos, hasta que termine con el ensamble de las partes, después asegure completamente todos los tornillos, ésto lo hará más fácil durante el ensamble.

1. Desempacar la unidad y confirmar que se tiene todo el material de ferretería y partes requeridas. Ensamblar la unidad en un piso alfombrado o en el cartón vacío para evitar rasguños.
2. Coloque los tornillos de fijación (2) en los orificios pequeños designados en el panel inferior (B) y los paneles laterales (C y D) con un desarmador estrella.

Instrucciones de ensamble

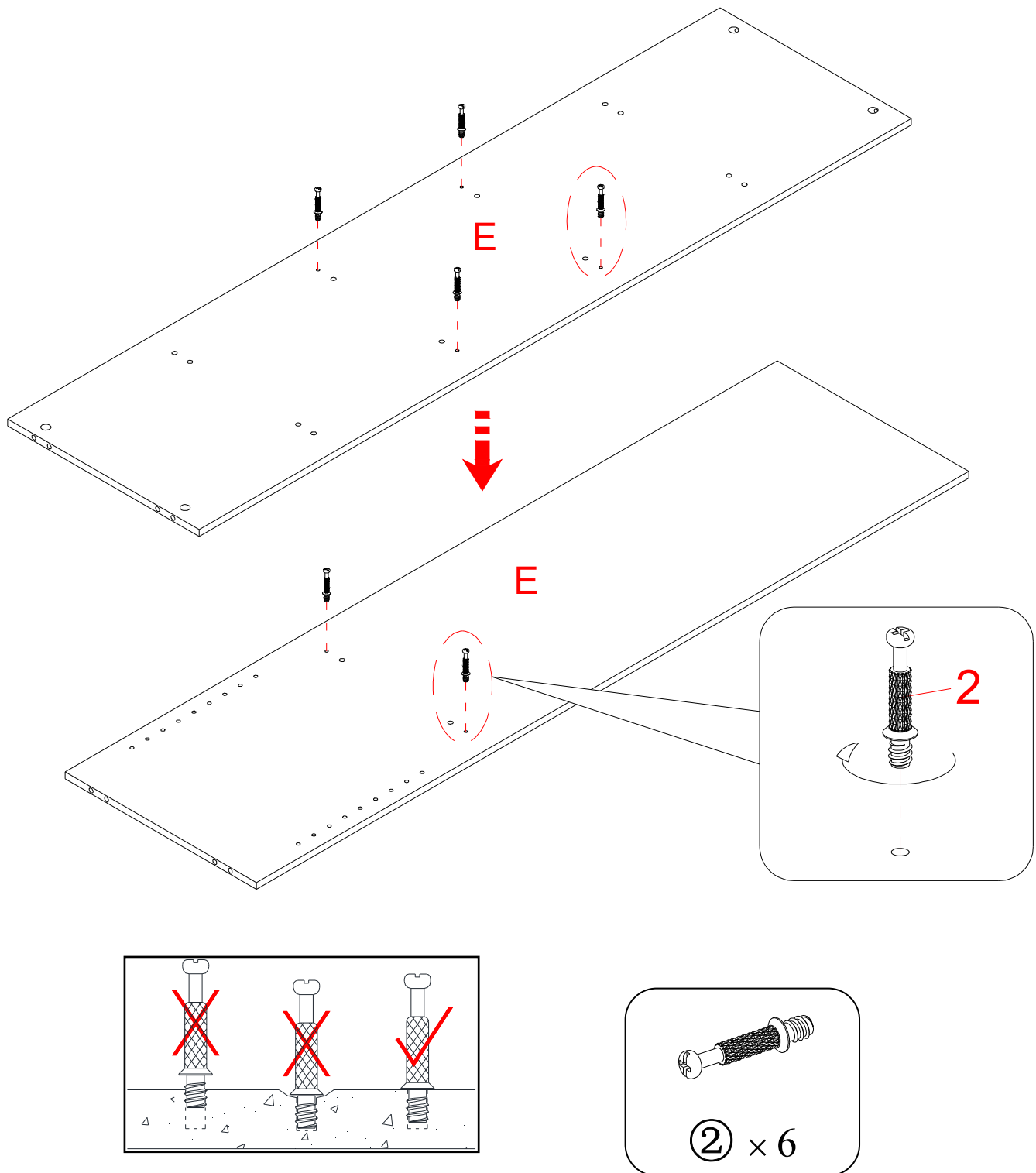

3. Poner seis tornillos de fijación (2) en los agujeros pequeños designados en el divisor grande (E) en ambos lados.

Instrucciones de ensamble

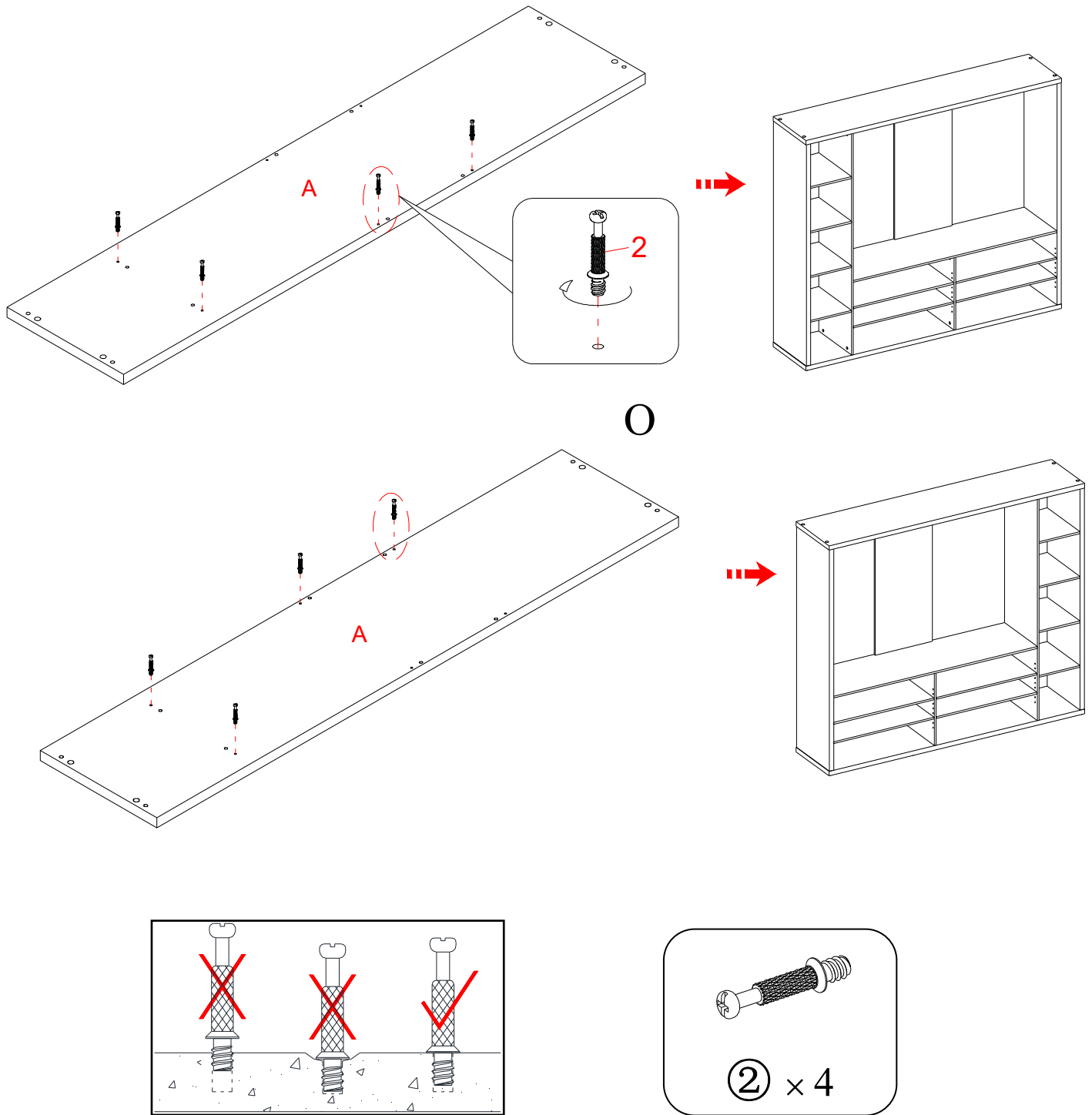

NOTA: De acuerdo con la estructura de su pared, se puede construir la torre en el lado izquierdo o derecho.

5. Dependerá de la configuración de torre que preferías, fijar con seguridad cuatro tornillos de fijación (2) en los orificios pequeños designados en el panel superior (A) como se muestra.

Instrucciones de ensamble

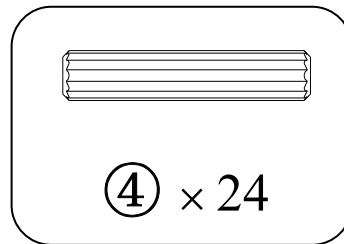
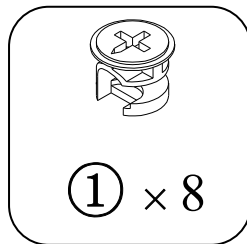
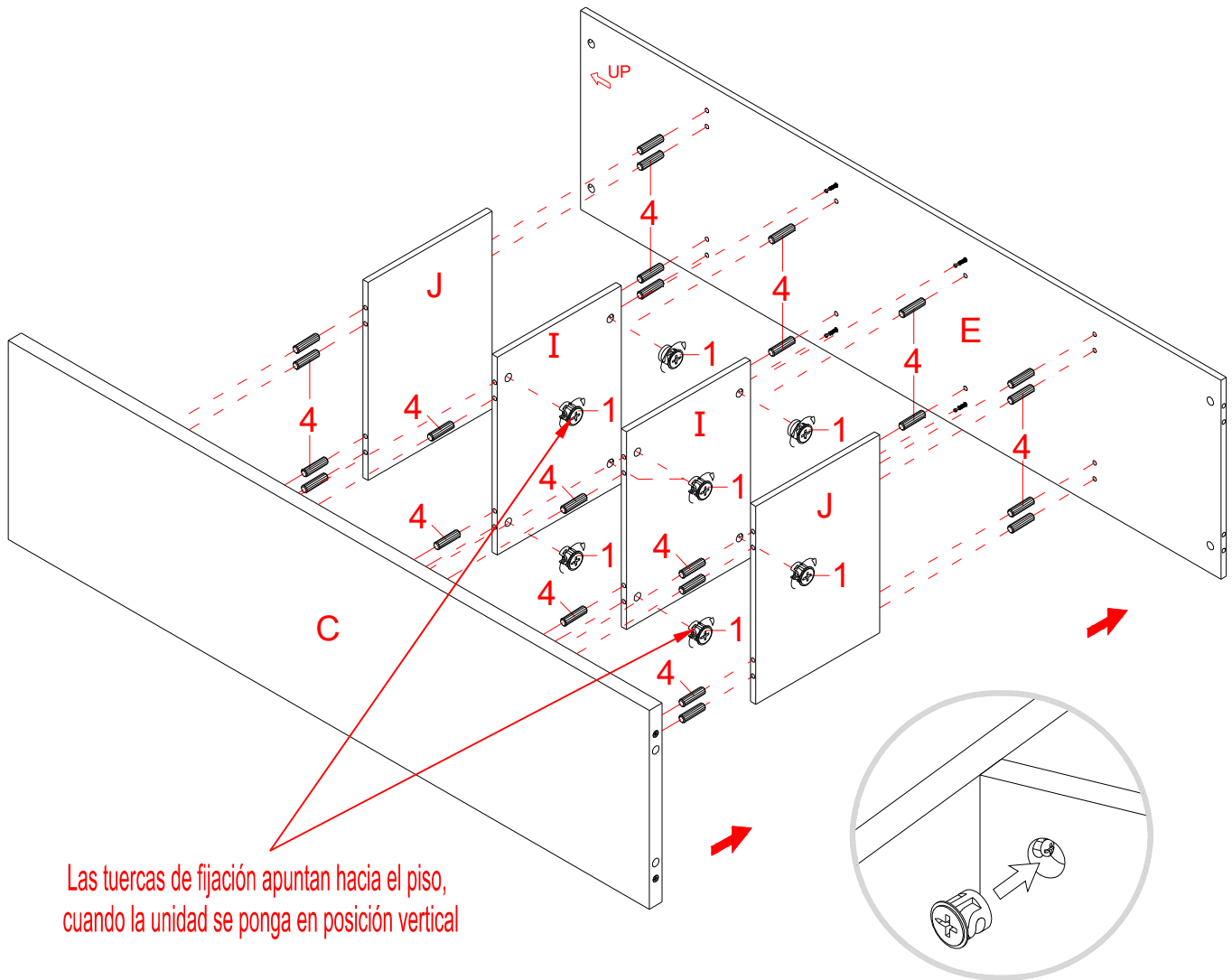

6. Coloque dos repisas medias fijas pequeñas (I) al divisor grande (E) con dos pernos de 30 mm de madera (4) y dos tuercas de fijación (1) en cada uno (ver la página 3 para el suplemento de la operación del sistema de fijación).
7. Coloque dos repisas fijas superior/inferior pequeñas (J) al panel divisor grande (E) con cuatro pernos de 30 mm de madera (4).
8. Repetir el mismo procedimiento para colocar el panel lateral izquierdo (C) en el extremo opuesto.

Instrucciones de ensamble

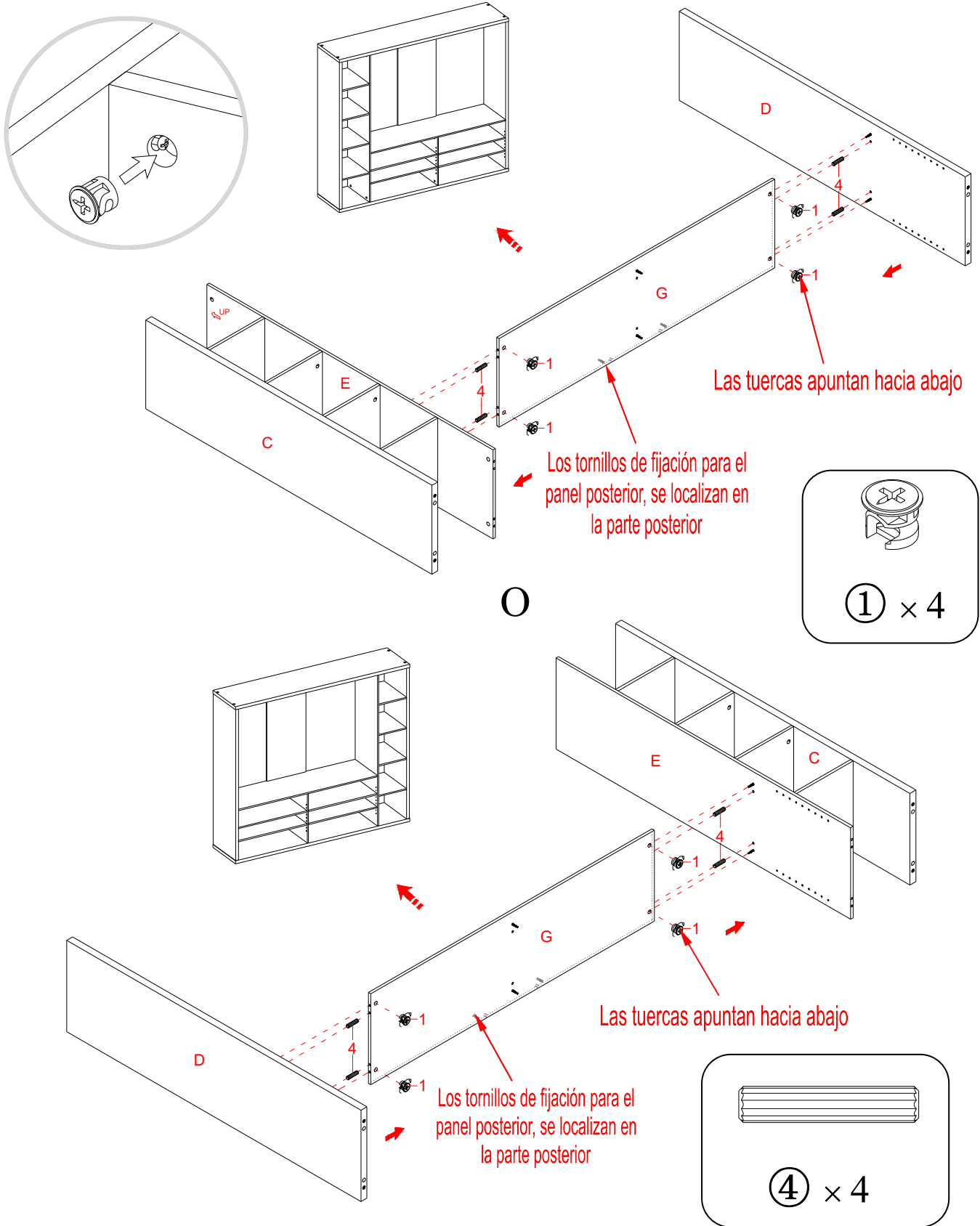

9. Una la repisa fija grande (G) al panel divisor grande (E) y el panel lateral derecho (D) con cuatro pernos de 30 mm de madera (4) y cuatro tuercas de fijación (1).

Instrucciones de ensamble

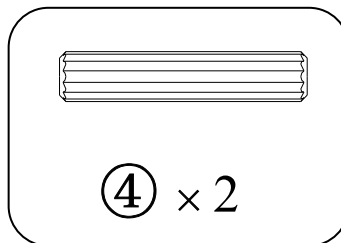
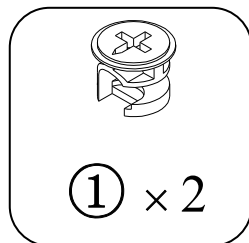
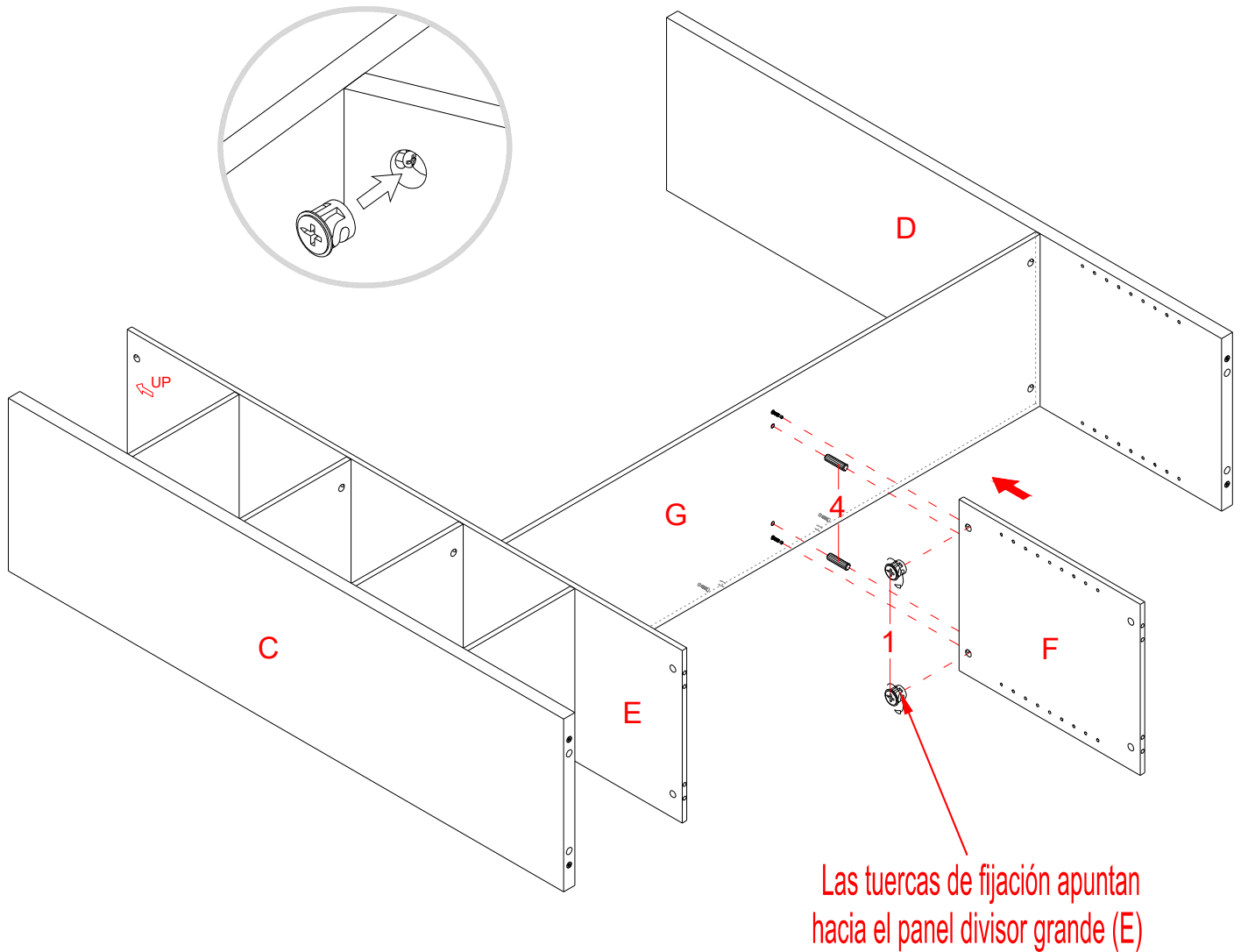

10. Una el panel divisor pequeño (F) a la repisa fija grande (G) con dos pernos de 30 mm espigas de madera (4) y dos tuercas de fijación (1).

Instrucciones de ensamble

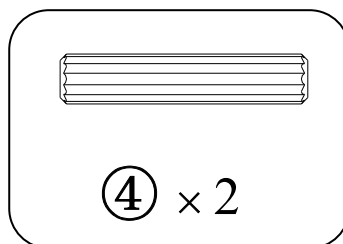
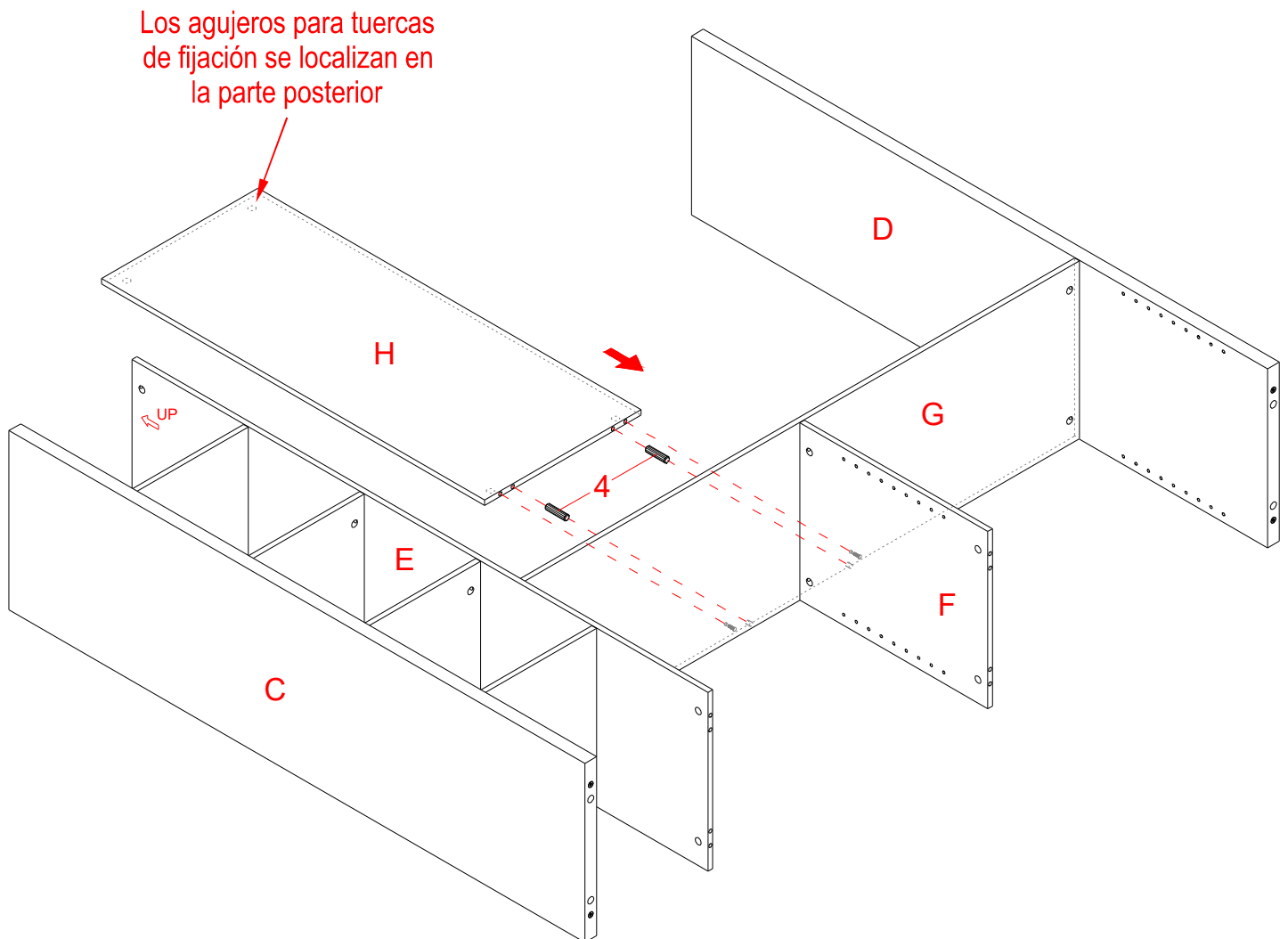

11. Adjuntar el panel posterior (H) a l repisa fija grande (G) con dos pernos de 30 mm de madera (4) como se muestra.

Instrucciones de ensamble

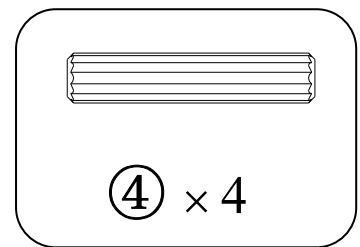
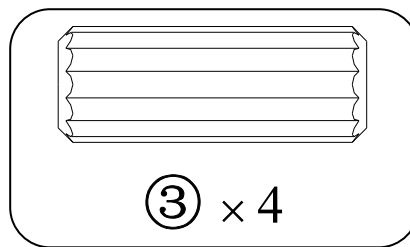
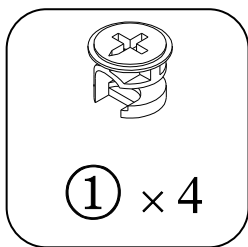
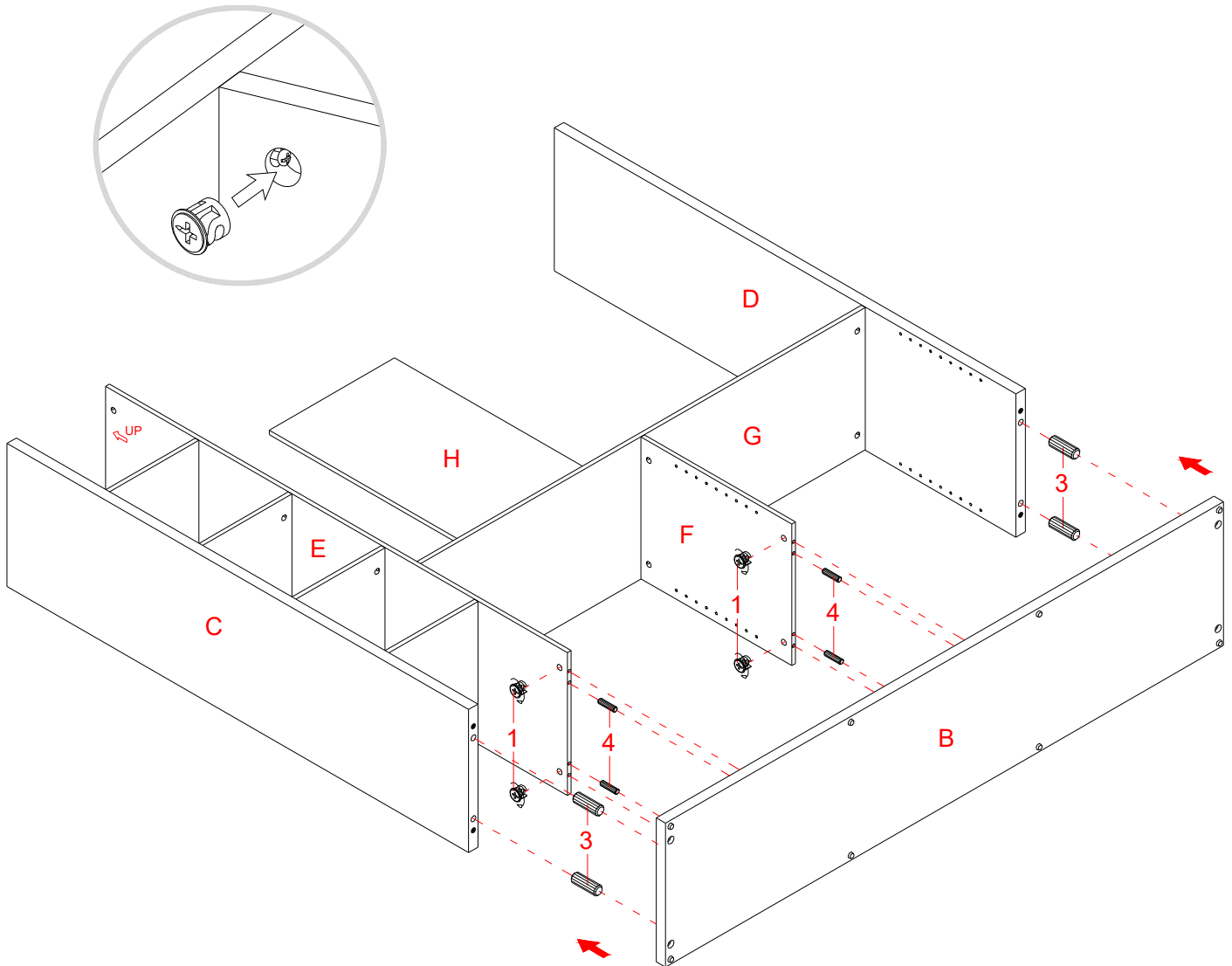

12. Inserte cuatro pernos de 40 mm de madera (3) en los orificios inferiores de los paneles laterales (C y D) e inserte cuatro pernos de 30 mm de madera (4) en los orificios inferiores en los paneles divisores (E y F). Coloque el panel inferior (B) sobre los pernos de madera insertados y se unen a los paneles divisores (E y F) con cuatro tuercas de fijación (1).

Instrucciones de ensamble

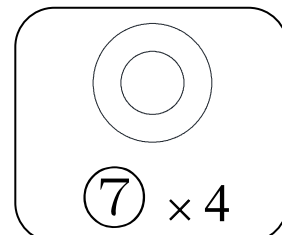
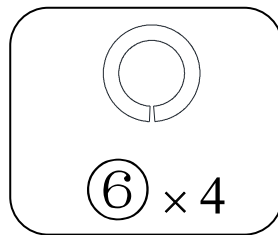
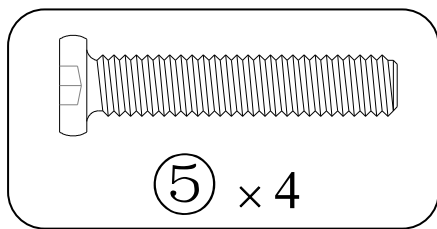
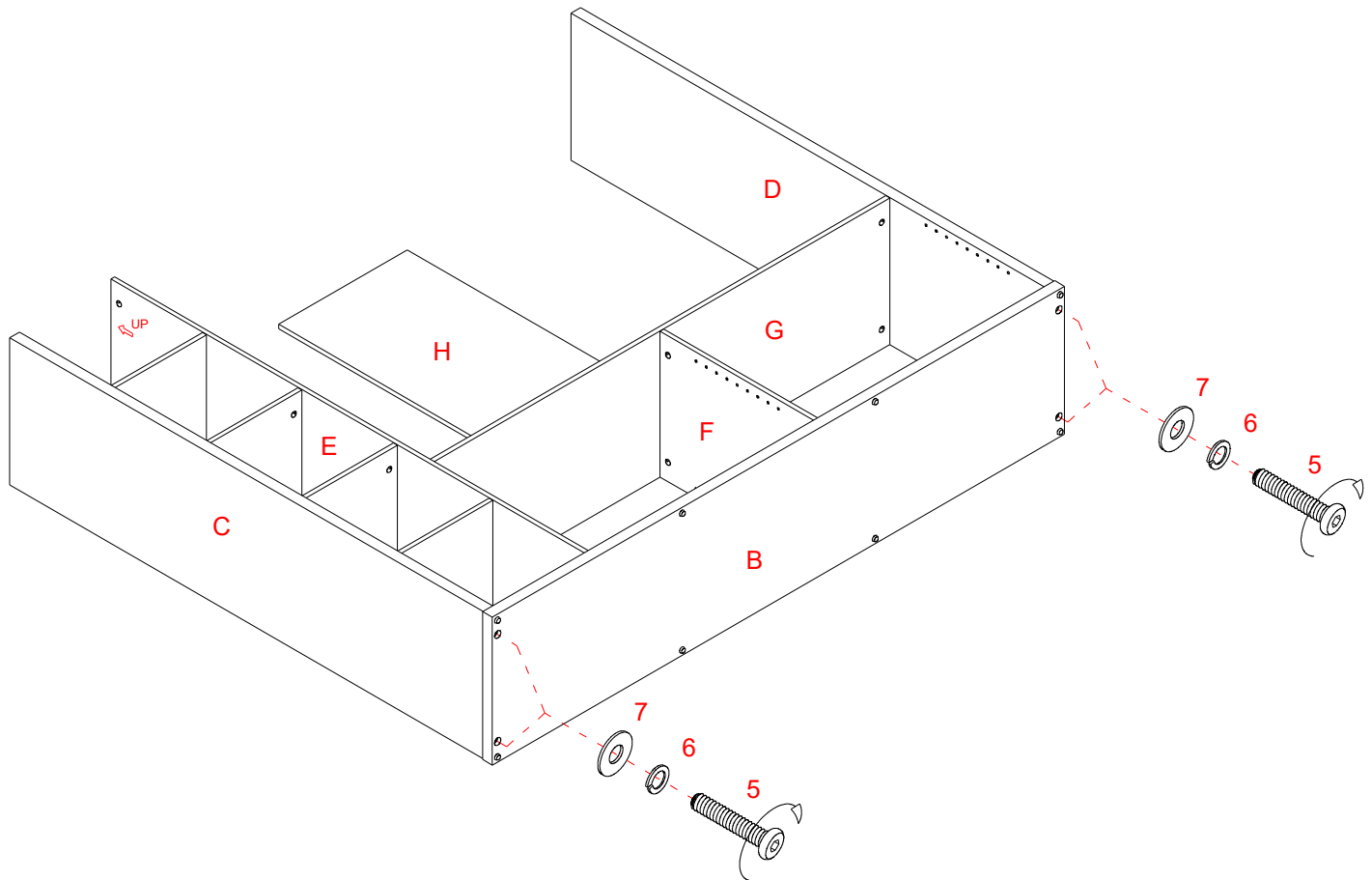

13. Fijar el panel inferior (B) a los paneles laterales (C y D) con cuatro tornillos (5) y cuatro arandelas (6 y 7).

Instrucciones de ensamble

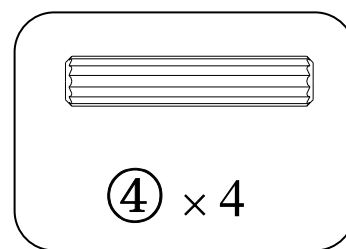
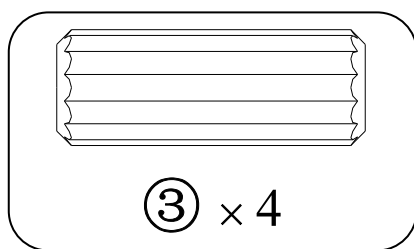
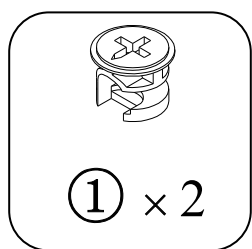
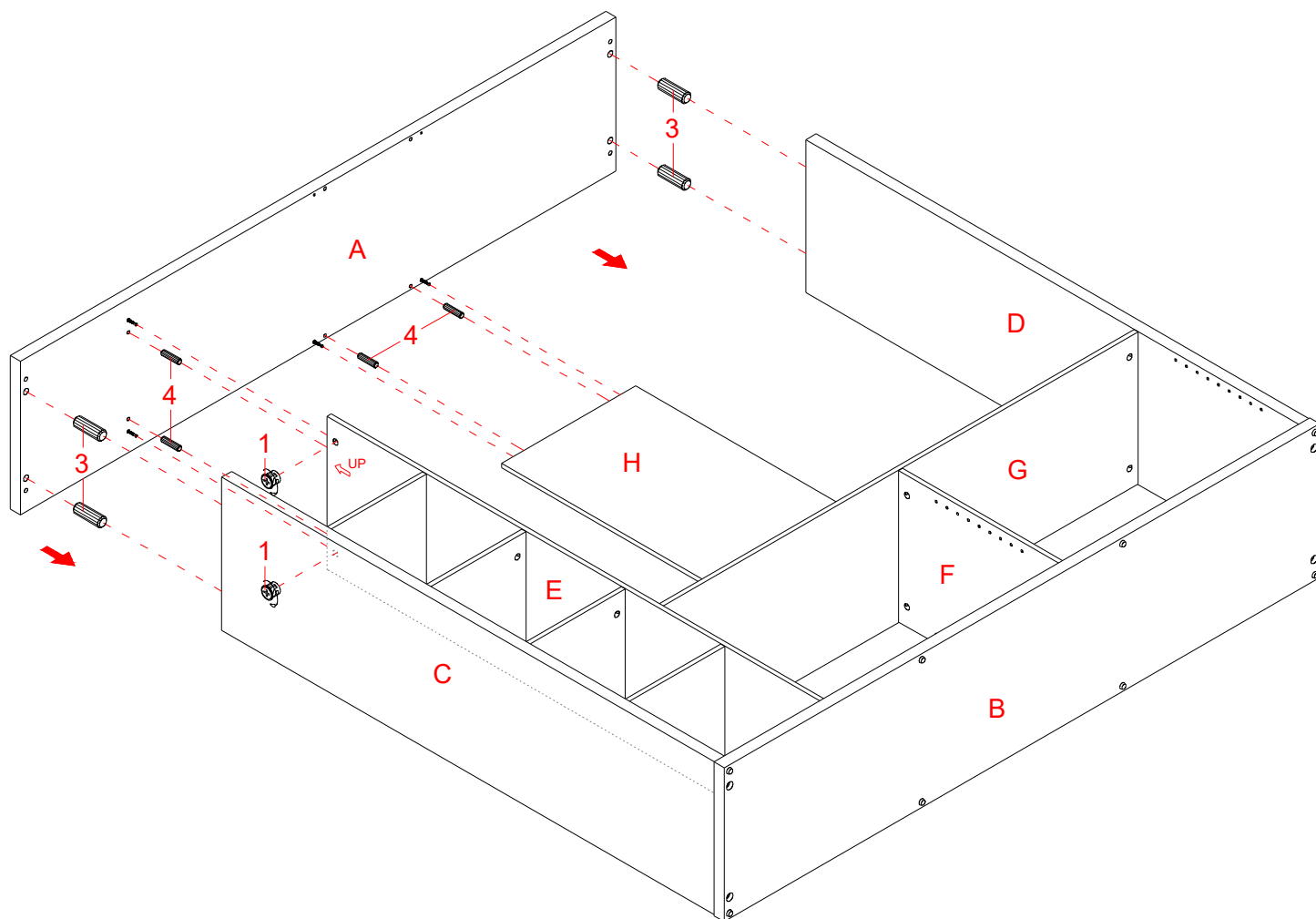

14. Inserte cuatro pernos de 40 mm de madera (3) en los orificios superiores de los paneles laterales (C y D) e inserte cuatro pernos de 30 mm de madera (4) en los orificios superiores en el panel divisor grande (E) y el panel posterior (H). Coloque el panel superior (A) sobre los pernos de madera insertados y adjuntar al panel divisor grande (E) con dos tuercas de fijación (1).

Instrucciones de ensamble

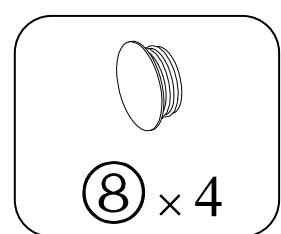
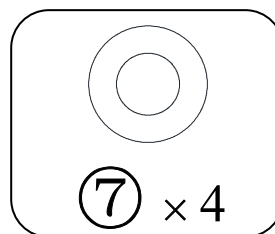
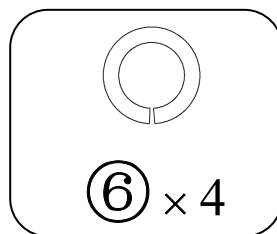
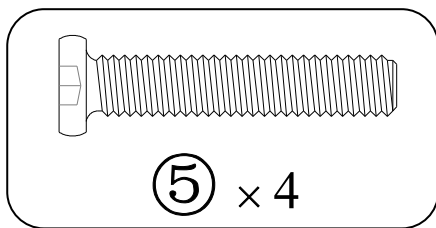
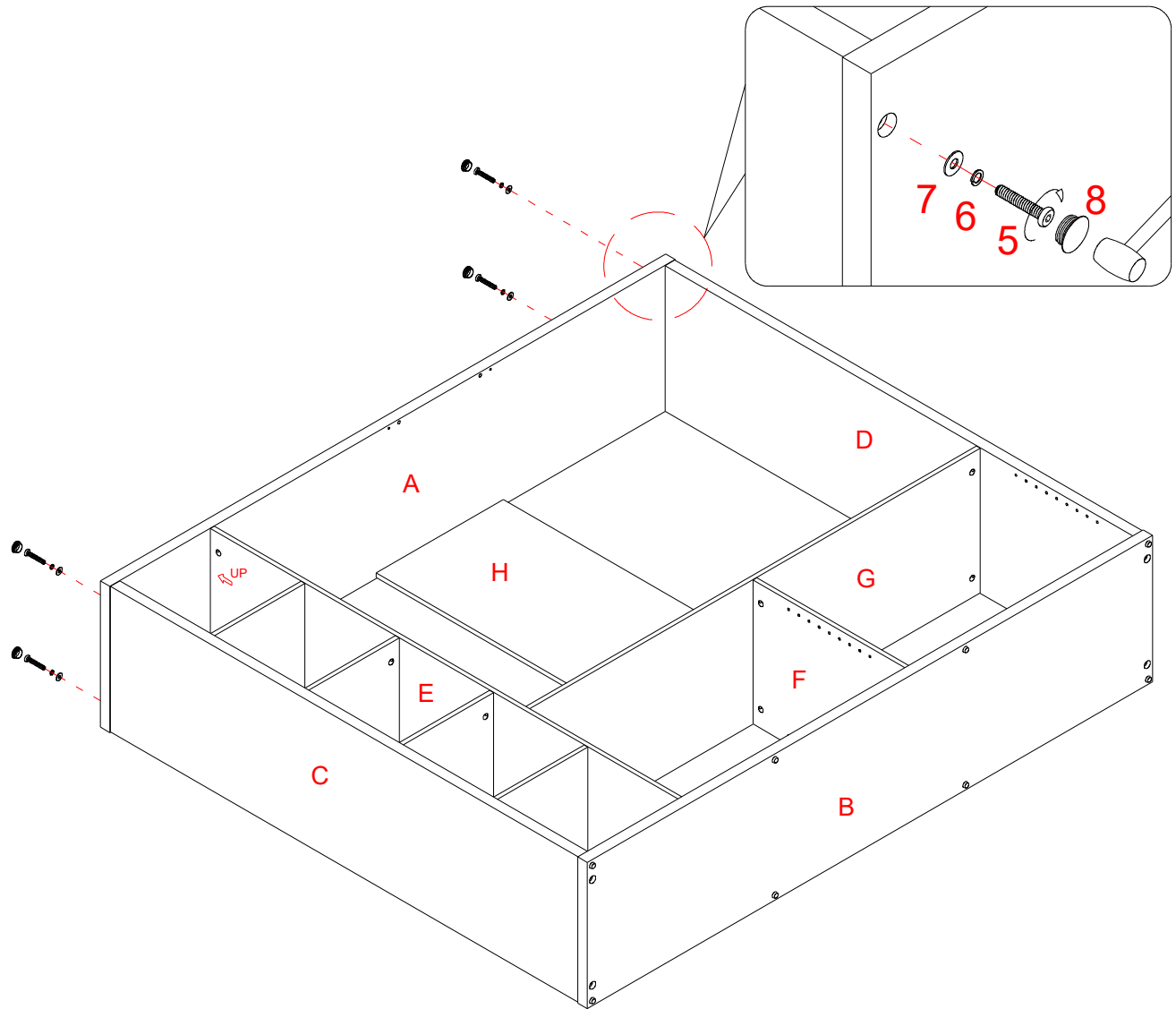

15. Fijar el panel superior (A) a los paneles laterales (C y D) con cuatro tornillos (5) y cuatro arandelas (6 y 7).
16. Cubrir los agujeros avellanados en el panel superior (A) mediante la inserción de cuatro tapas de plástico (8). Golpear suavemente la tapa de plástico con un martillo de goma para asegurar que estén completamente insertados.

Instrucciones de ensamble

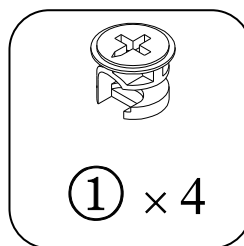
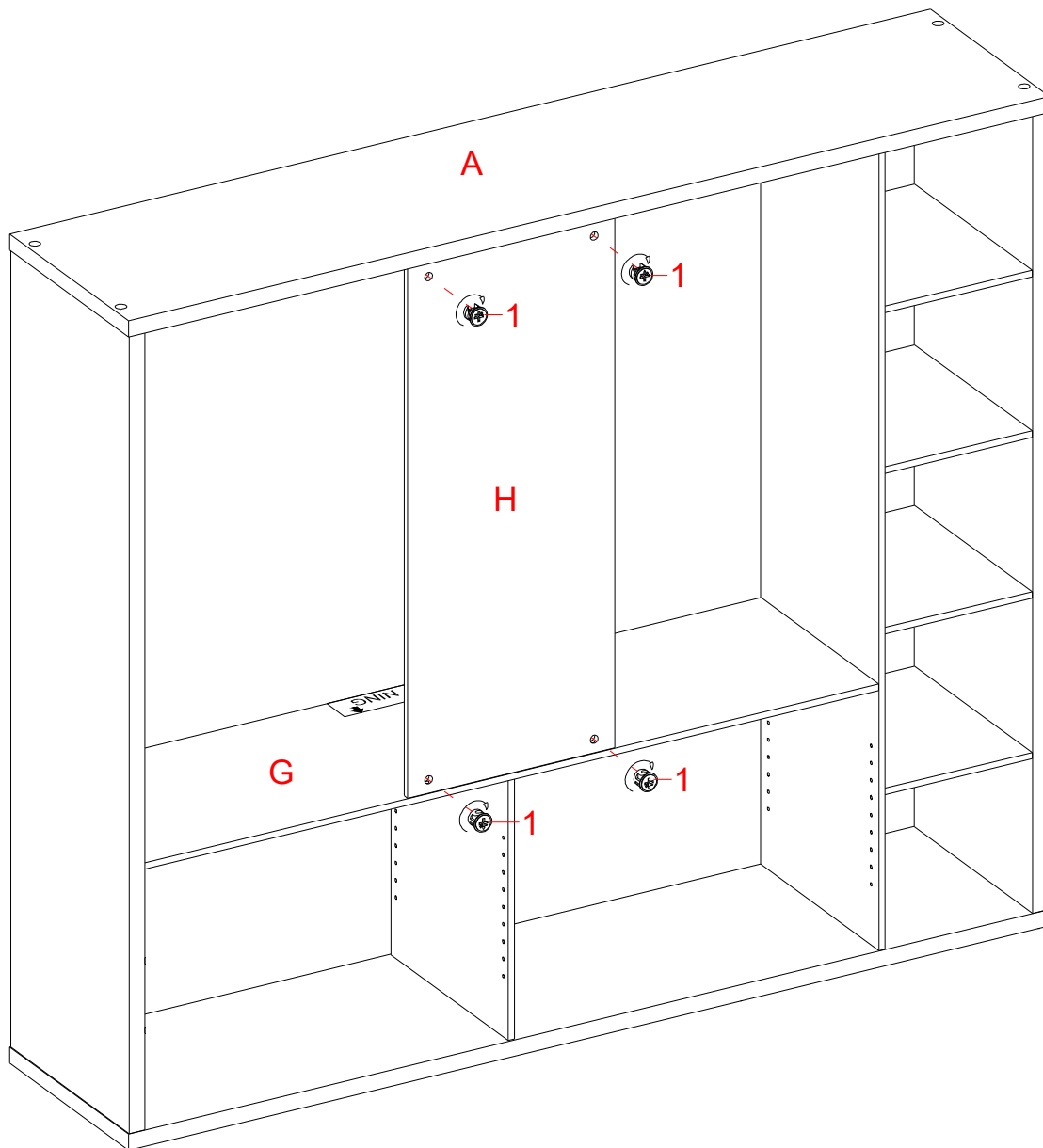

17. Posicionar la unidad en posición vertical.

18. Fije le panel posterior (H) al panel superior (A) y la repisa fija grande (G) con 4 tuercas de fijación (1).

Instrucciones de ensamble

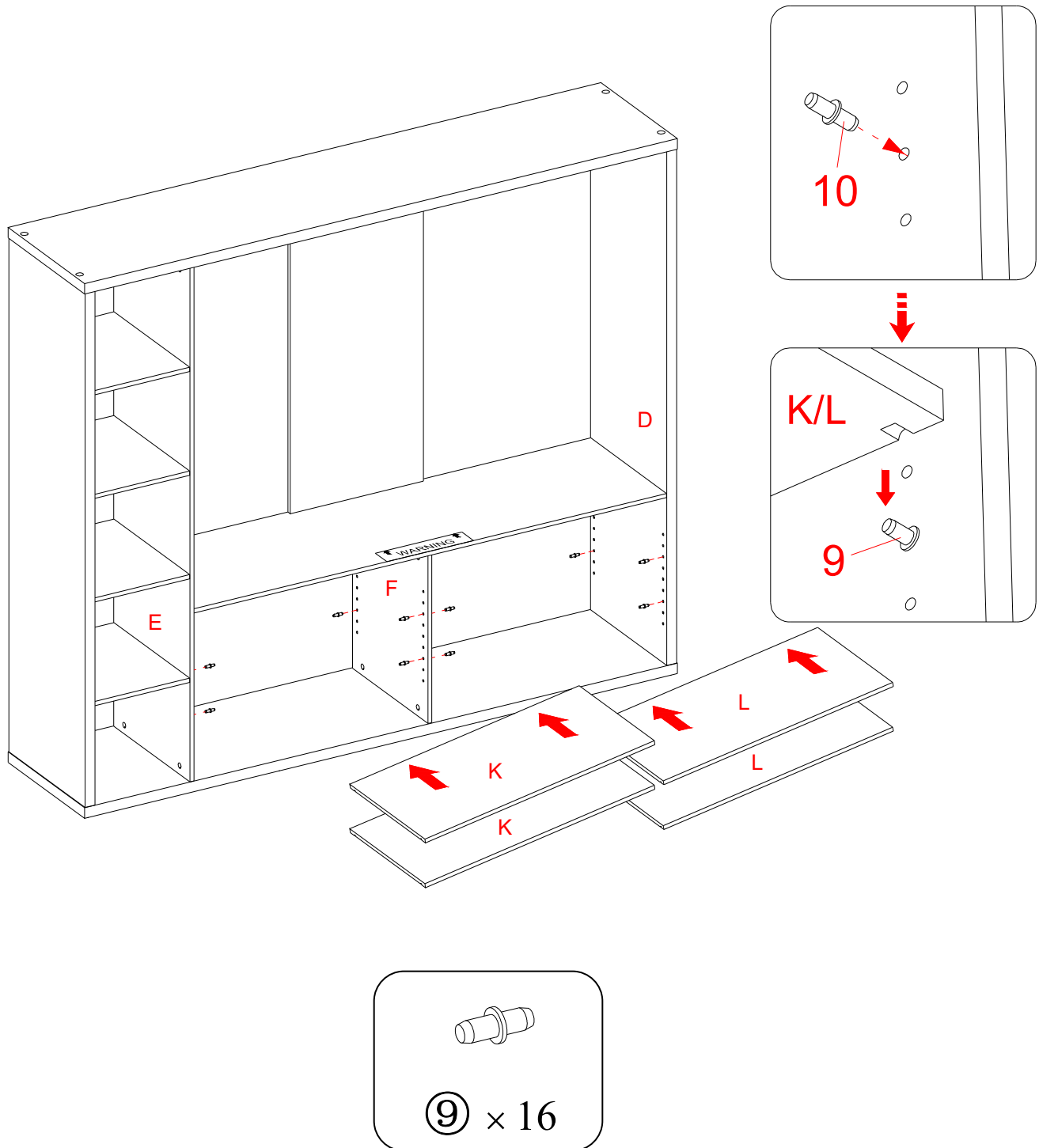

19. Inserte los pernos de repisa (9) en los orificios deseados en los lados de los compartimentos. Asegúrese de colocar los cuatro pernos de repisa en el mismo nivel por lo que la repisa no quede inclinada. Incline y descance las repisas ajustables (K y L) en los pernos de repisa (9) cuidando que las muescas en el extremo de la repisa sienten en los pernos adecuadamente.

Instrucciones de ensamble

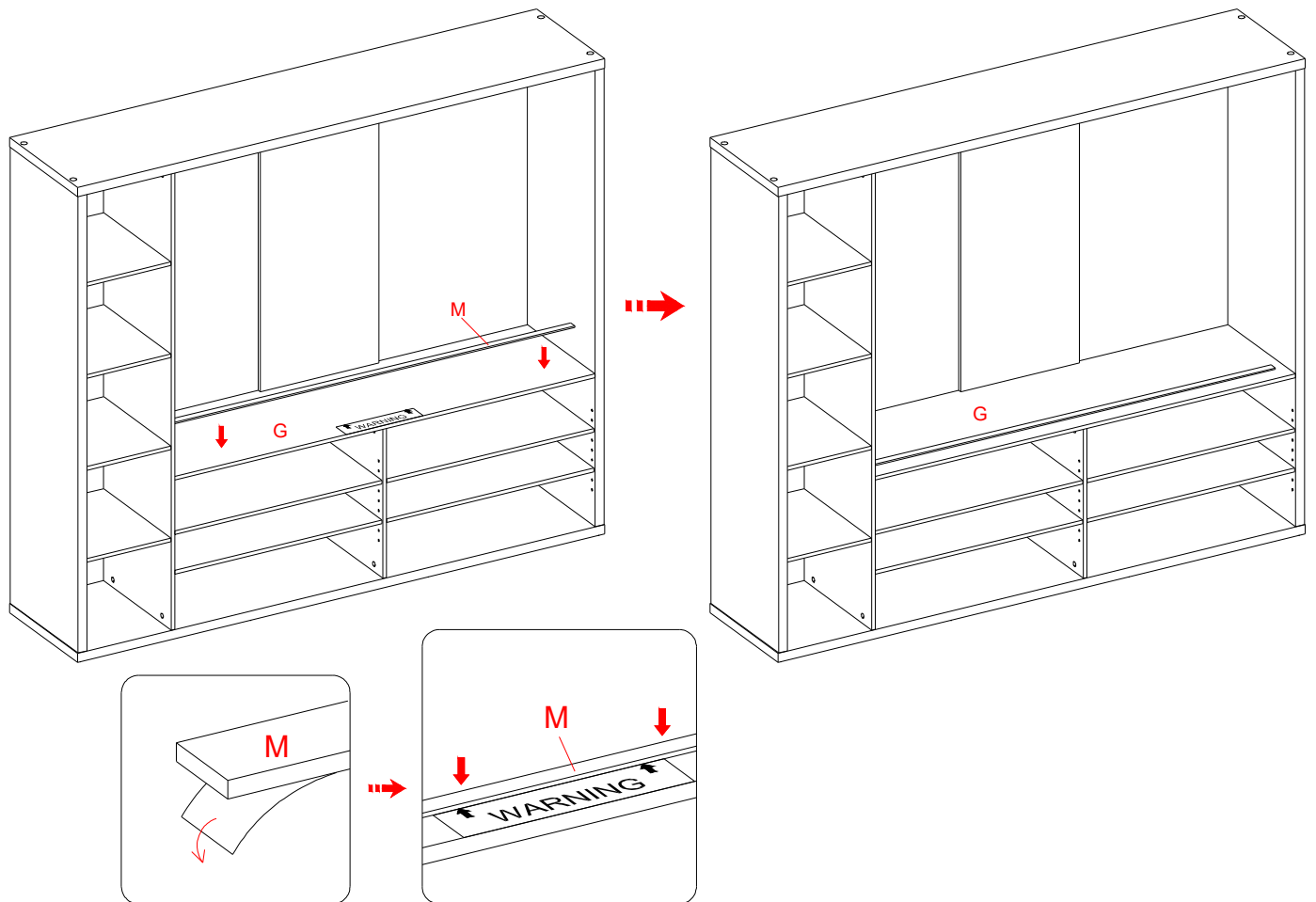

NOTA: Es necesario instalar el riel tope para evitar que el televisor se caiga al poner su televisor de pantalla plana directamente en la consola.

20. Retire el papel protector del riel tope (M), y luego alinear correctamente el riel tope con el borde superior de la plantilla del tope en la repisa fija grande (G). Presione hacia abajo el riel tope para ayudar a la adhesión.

21. Retirar con cuidado la plantilla del riel tope en la repisa fija grande (G).

Instrucciones de ensamble

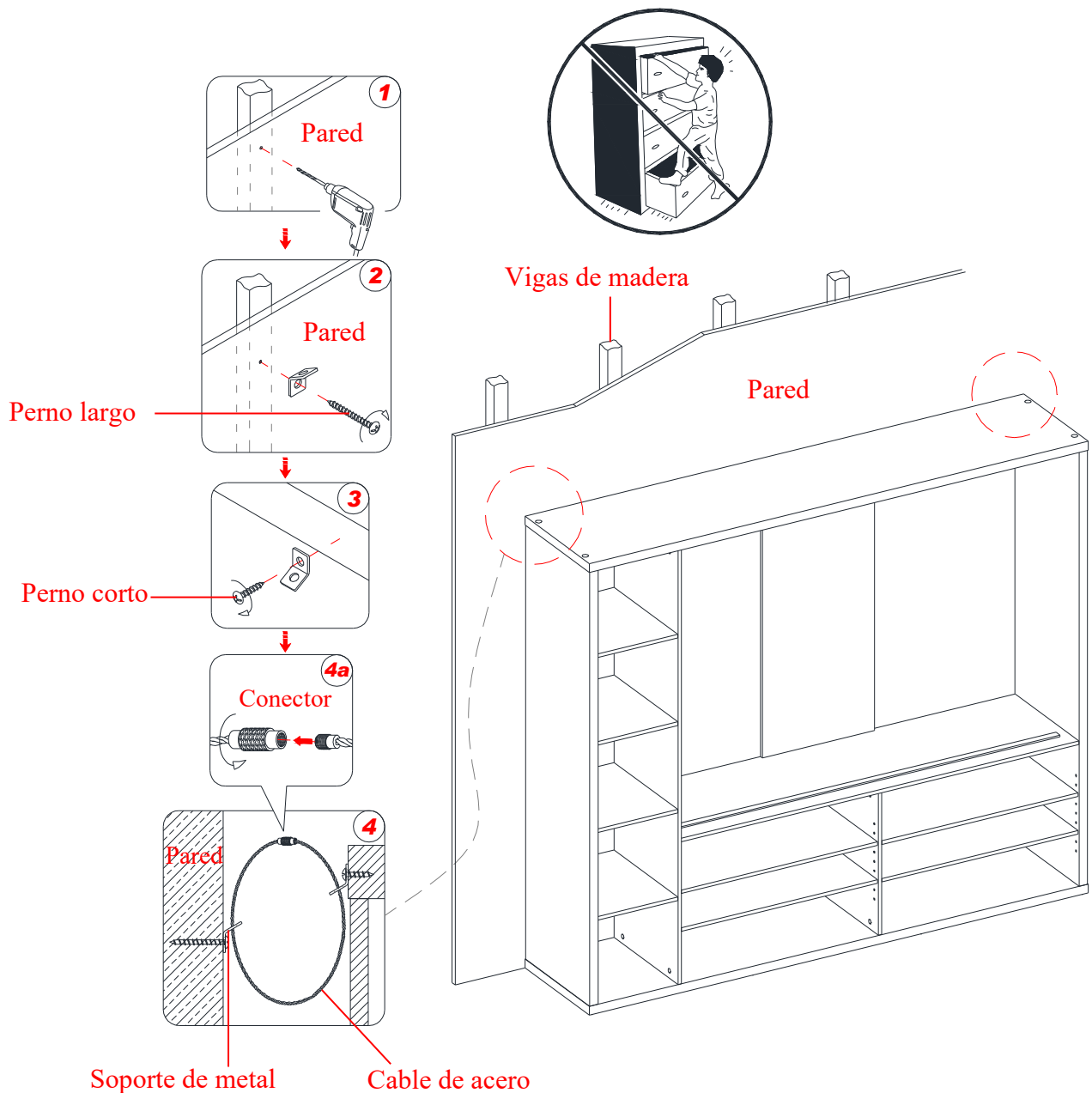

Herramientas requeridas: Desarmador estrella, buscador de barrotes, taladro, lápiz, cinta métrica y broca de 1/8”.

22. Pida asistencia para colocar la unidad en posición vertical.
23. Ahora, seguir las instrucciones impresas en la bolsa de plástico que contiene el juego de restricción de movimiento para adjuntar las restricciones de movimiento a la consola y a la pared.

NOTA: La ferretería de la restricción de movimiento se incluye para la construcción de pared con vigas de madera. Se debe sujetar a un barrote de pared. Dependiendo de la construcción de su pared, es posible que se requiera ferretería diferente. Póngase en contacto con su ferretería local para obtener ayuda. Los niños pequeños pueden lastimarse si se vuelca el mueble. Debe instalar el juego de restricción de movimiento con la unidad en función, para prevenir la inclinación de la unidad, causando cualquier accidente o daño. La restricción de movimiento es solo una protección, no hay sustituto para la supervisión adulta. La restricción de movimiento no es útil contra terremotos. Si deseara añadir la seguridad adicional contra terremotos, deben ser comprados e instalados por separado.

Mantenimiento y Cuidados

- Para una limpieza diaria, las superficies de cromo, bronce, aluminio y de metal pintado se mantienen mejor limpiándolas con un trapo de algodón suave, levemente humedecido, un sacudidor o con el cepillo de la aspiradora.
- Si hay manchas límpielas con una esponja o un trapo limpio húmedo (exprimido). Seque completamente con un trapo a una toalla de papel para evitar manchas de agua.
- No utilice productos abrasivos o químicos fuertes para limpiar las superficies de metal. Se puede dañar el revestimiento protector.
- El metal se oxida si se raya el acabado o se exponen los muebles a humedad excesiva, en particular, en locaciones de zonas húmedas o de la zona costera.
- La mayoría de los muebles de metal vienen con un revestimiento protector para evita el óxido, sin embargo, puede aparecer óxido cuando el acabado se estropea o se desgasta por el tiempo.
- En el caso de que se manchen los muebles o se dañen por el uso, recomendamos que llame a un profesional para que los repare.
- Checar tornillos periódicamente y apretar en caso necesario.

ADVERTENCIA

Por favor use sus muebles de forma correcta y seguramente. El uso inapropiado puede causar riesgos a la seguridad, o daños a sus muebles u objetos de hogar. Leer cuidadosamente la siguiente información de seguridad.

Esta unidad no debe utilizarse con TVs CRT. La carga máxima de la superficie superior es 135 libras (61.2 kg) y puede aguantar una TV de pantalla plana de 55 pulg. (139.7 cm) diagonal. La carga máxima de la repisa es 50 libras (22.7 kg). El uso con TVs de mayor peso puede resultar en inestabilidad causando que la unidad caiga, causando en algunos casos daños o muerte.

La muerte o lesiones serias pueden ocurrir cuando los niños se trepan al equipo de audio y/o video del mueble. Un control remoto o juguetes puestos sobre el mueble pueden animar a un niño a treparse al mueble y causar que el mueble se caiga sobre el niño.

NUNCA permita que niños se trepan o jueguen con la TV o equipo de soporte para TV.

NUNCA poner juguetes, comida, controles, etc. sobre la TV o el mueble.

SIEMPRE use el equipo de seguridad como se indica u otro equipo de anclaje para pared.

La reubicación del equipo de audio y/o video a un mueble no diseñado para apoyar equipos de audio y/o video puede resultar en la muerte o lesiones serias debido al colapso del mueble o a que se caiga sobre un niño.

NUNCA poner la TV sobre muebles que no soportan una TV.

NUNCA exceder el tamaño o peso máximo de la TV mostrada en las instrucciones.

Asegúrese de consultar la etiqueta de aviso de la TV mostrada en las instrucciones.

Sobrecargar los cajones y repisas puede resultar en muebles que se rompen o hunden, o se in volqueen resultando en lesiones.

NUNCA exceder los límites de peso mostrados en las instrucciones.

Poner los objetos más pesados en las repisas bajas tan lejos del frente como sea posible.

Cargar las superficies inferiores primero para evitar muebles pesados de arriba.

Mover muebles que no están diseñados para ser movidos o equipados con ruedas puede resultar en lesiones o daños al mueble o a objetos personales.

SIEMPRE descargar repisas o cajones, empezando con las superficies superiores, antes de mover.

NUNCA empujar o jalar el mueble sobre alfombras. Pedir ayuda para levantar el mueble para mover y/o reposicionar.

La unidad no está hecha para ser un asiento y nadie debería estar sentado o parado sobre el panel superior.

PESOS MÁXIMOS RECOMENDADOS

FABRICANTE: Whalen Furniture Manufacturing

CATALOGO: Centro para medios de entretenimiento

MODELO # MS17-D1-1011-01 / MS18-D2-1011-12 / MS18-D2-1011-10

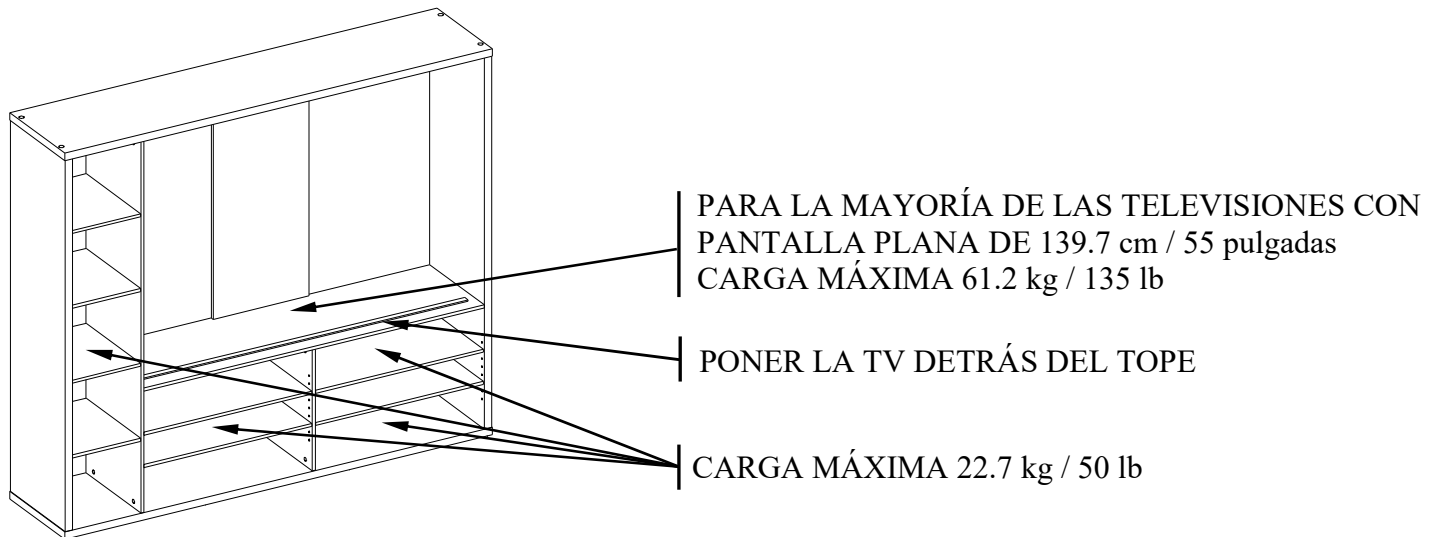

ADVERTENCIA

ESTA UNIDAD NO DEBE UTILIZARSE CON TELEVISIONES CRT O DE TUBO. UTILIZARSE ÚNICAMENTE CON TELEVISIONES DE PANTALLA PLANA Y EQUIPO DE AUDIO/VIDEO QUE TENGA LA MEDIDA/PESO RECOMENDADO. NUNCA UTILIZAR CON TELEVISIONES MÁS GRANDES/PESADAS DE LAS RECOMENDADAS. PARA EVITAR INESTABILIDAD COLÓQUELA EN EL CENTRO DE LA UNIDAD; LA BASE DE LA TELEVISIÓN DEBE DE REPOSAR SOBRE LA SUPERFICIE DE SOPORTE DE LA UNIDAD SIN REBASAR LAS ORILLAS. LAS TELEVISIONES DE PANTALLA PLANA COLOCADAS INAPROPIADAMENTE, O LAS TELEVISIONES DE PANTALLA PLANA INCLUYENDO EQUIPO QUE SOBREPASA LAS MEDIDAS Y PESOS RECOMENDADOS PUEDEN CAERSE Y/O ROMPER LA UNIDAD, CAUSANDO POSIBLES DAÑOS O LESIONES. PARA USO DE TELEVISIONES DE HASTA 135 LBS (61.2 KG) O MENOS. USO CON TELEVISIONES DE MAYOR PESO PUEDE RESULTAR EN INESTABILIDAD CAUSANDO QUE LA UNIDAD CAIGA EN ALGUNOS CASOS PROVOCAR DAÑOS O MUERTE.

GARANTÍA DE CALIDAD

Nosotros estamos seguros que usted se encontrará feliz con la compra de este producto de Whalen Furniture.

Si este producto tiene algún defecto de ensamble o material, o si tiene alguna falla en uso normal, nosotros lo repararemos o lo re-emplazaremos hasta por un año a partir de la fecha de compra. Todo producto de Whalen Furniture es diseñado para alcanzar sus expectativas más altas. Nosotros le garantizamos que inmediatamente podrá ver el valor de nuestra mercancía de la más alta calidad.

Esta garantía le proporciona derechos legales específicos y tal vez tenga otros derechos que varían de estado a estado.

Whalen Furniture Manufacturing
1578 Air Wing Road, San Diego, CA 92154, USA

Servicio al cliente: 866-942-5362

Hora estándar del Pacífico: 8:30 a.m. - 4:30 p.m., de Lunes a Viernes

www.whalenstyle.com

