

# Pembrook Coffee Table

Stock # DJ1346679071101

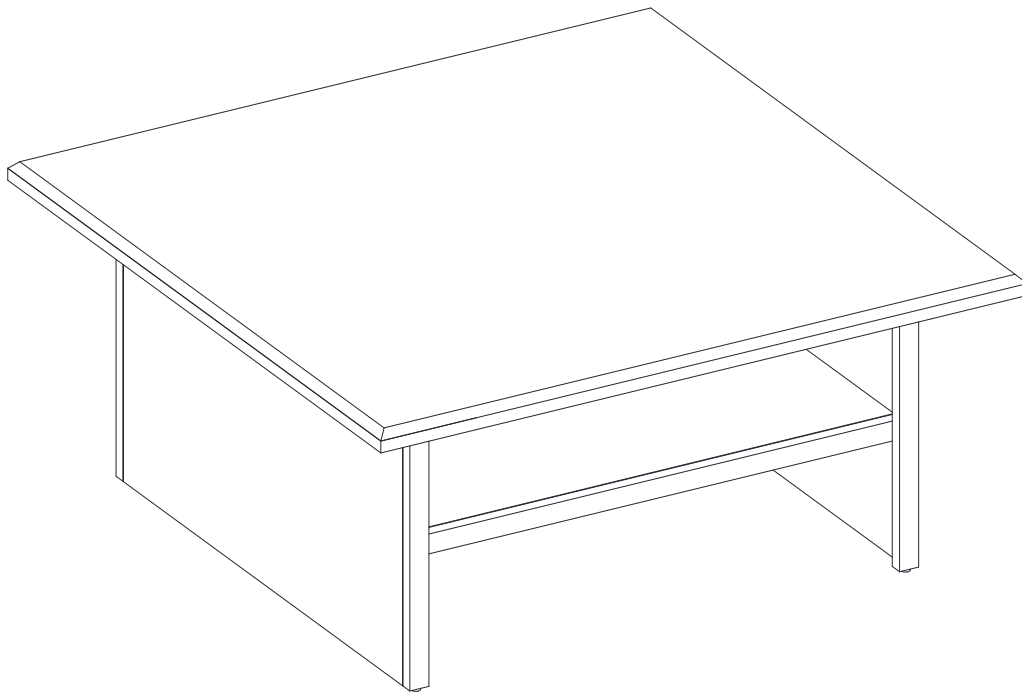

## **ADULT ASSEMBLY REQUIRED**

If you have any questions regarding assembly or if parts are missing, DO NOT return this item to the store where it was purchased. Please call our customer service number and have your instructions and parts list ready to provide the model name, part name or factory number:

**1-866-942-5362**

Pacific Standard Time: 8:30 a.m. - 4:30 p.m., Monday - Friday

Or visit our web site 24 hours a day, 7 days a week for product assistance at

**[www.whalenstyle.com](http://www.whalenstyle.com)**

Or e-mail your request to **[parts@whalenfurniture.com](mailto:parts@whalenfurniture.com)**

**THIS INSTRUCTION BOOKLET CONTAINS IMPORTANT SAFETY INFORMATION.  
PLEASE READ AND KEEP FOR FUTURE REFERENCE.**

## MAXIMUM RECOMMENDED WEIGHT LOADS

MANUFACTURER: Whalen Furniture Manufacturing  
CATALOG: Pembroke Coffee Table  
MODEL: DJ1346679071101

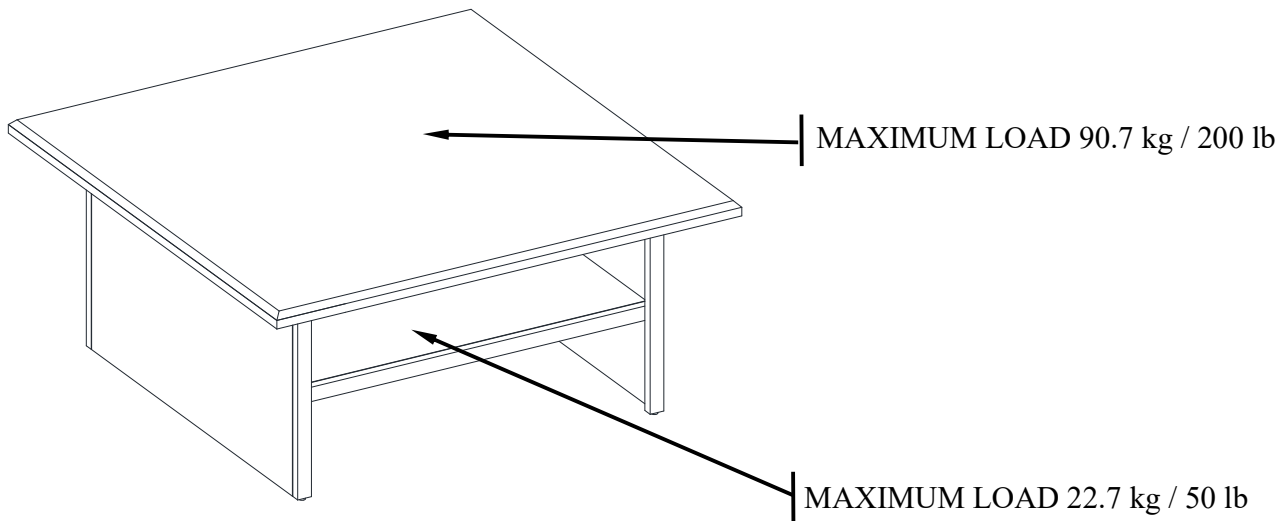

**WARNING** THIS UNIT IS INTENDED ONLY FOR USE WITHIN THE MAXIMUM WEIGHTS INDICATED. USE WITH LOAD HEAVIER THAN THE MAXIMUM WEIGHTS INDICATED MAY RESULT IN INSTABILITY, CAUSING POSSIBLE INJURY.

### IMPORTANT

**Before you begin:** Open, identify and count all parts prior to assembly. Lay out parts on a flat and non-abrasive surface. You will need the parts identified on page 3 of this instruction manuals.

**NOTE:** IT IS VERY IMPORTANT TO USE GLUE WITH DOWELS. EXCESS GLUE CAN BE WIPED OFF WITH DAMP CLOTH.

Insert the dowel at least halfway by tapping lightly with a rubber mallet, IF NECESSARY.

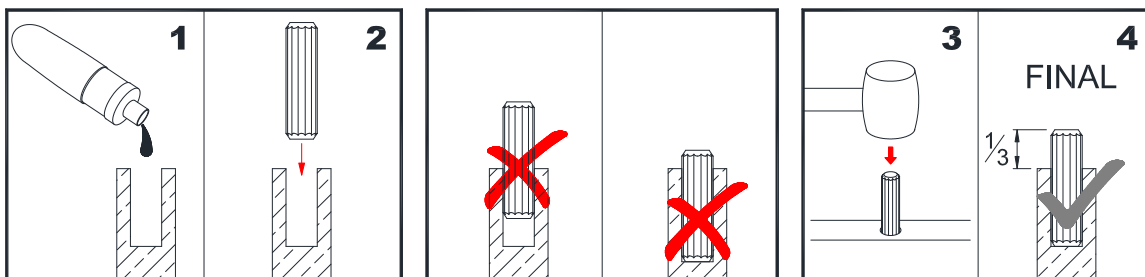

## Parts and Hardware List

Please read completely through the instructions and verify that all listed parts and hardware are present before beginning assembly.

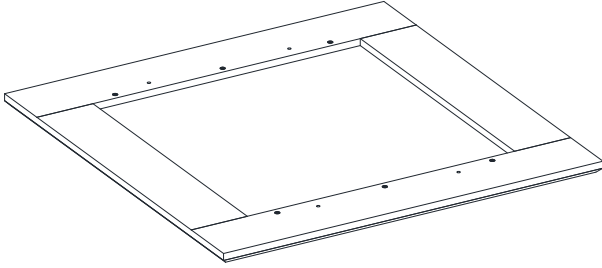

A- Table Top (Qty. 1)

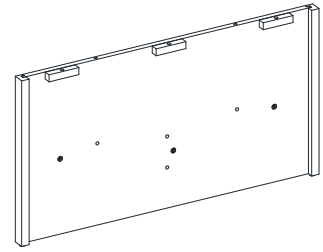

B- Left Side Panel (Qty. 1)

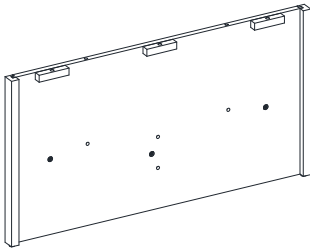

C- Right Side Panel (Qty. 1)

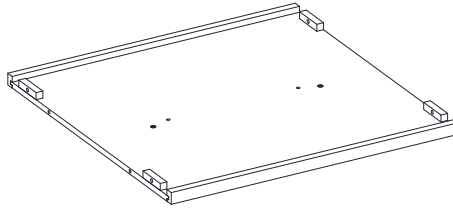

D- Fixed Shelf (Qty. 1)

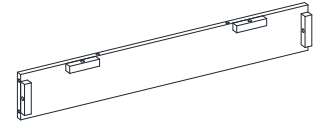

E- Bottom Stretcher (Qty. 1)

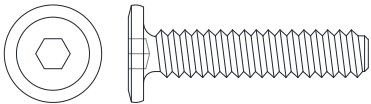

(1) 1/4" x 30 mm Bolt  
(Qty. 14+1 extra)



(2) Lock Washer  
(Qty. 14+1 extra)

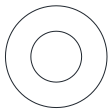

(3) Flat Washer  
(Qty. 14+1 extra)

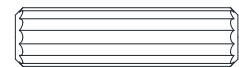

(4) M8 x 30 mm Wood Dowel  
(Qty. 14+1 extra)

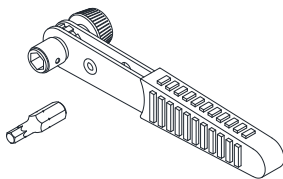

Ratchet Wrench (Qty. 1)

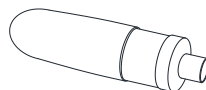

Glue (Qty. 1)

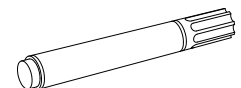

Touch-up Pen (Qty. 1)

**Tools required: Ratchet wrench (provided) and rubber mallet (not provided).**

## Assembly Instructions

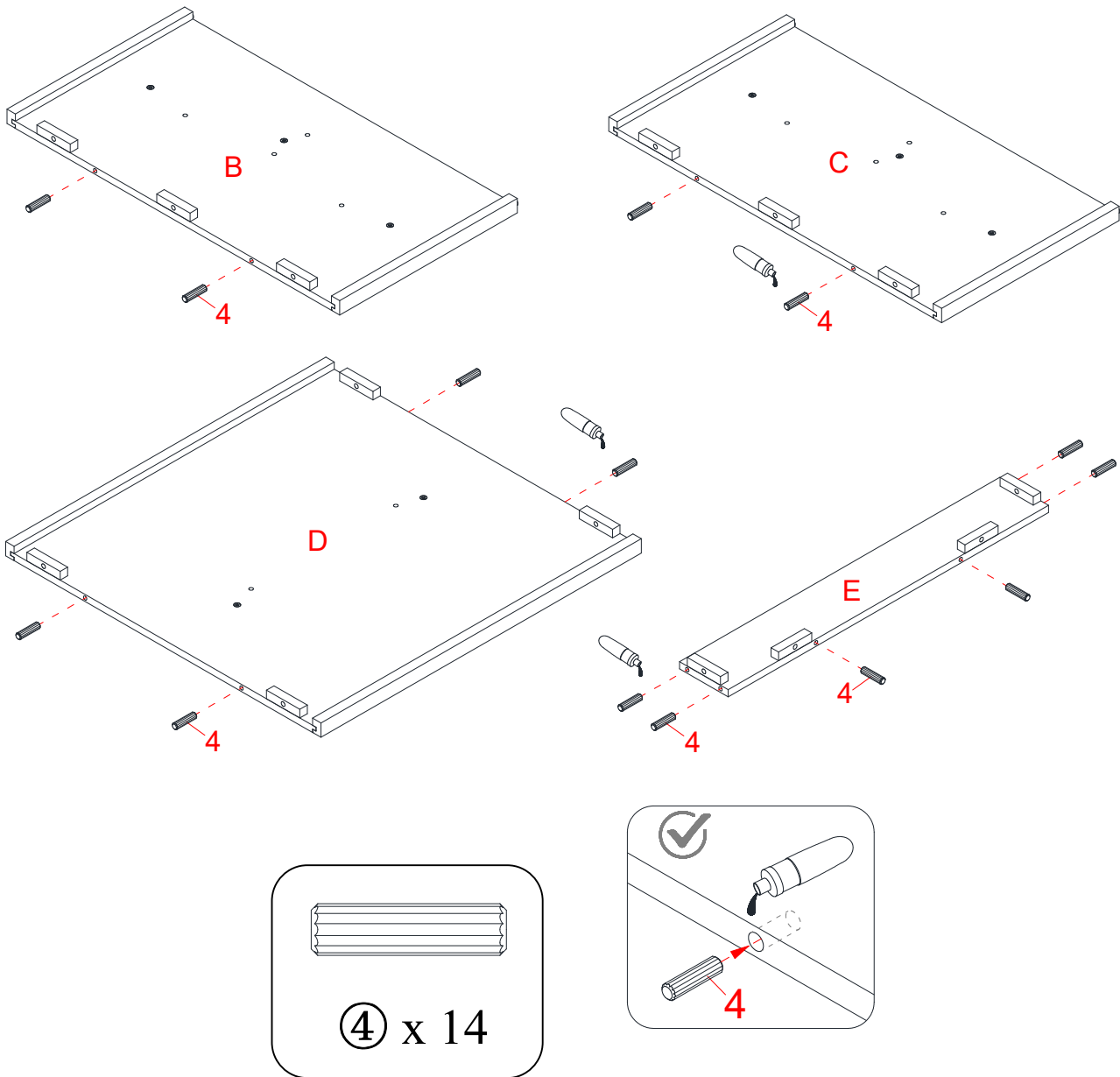

**NOTE:** Please do not fully tighten all bolts until you finish assembling all parts. Once assembled, go back and fully tighten all bolts. This will make the assembly easier.

1. Unpack the unit and confirm that you have all the hardware and required parts. Assemble the unit on a carpeted floor or the empty carton to avoid any scratch.
2. Glue the Wood Dowels (4) into the designated holes on the Side Panels (B and C), Fixed Shelf (D) and the Bottom Stretcher (E).

**NOTE:** It is very important to use a small amount of glue on both ends of dowels and wipe away the excess glue immediately with a damp cloth.

# Assembly Instructions

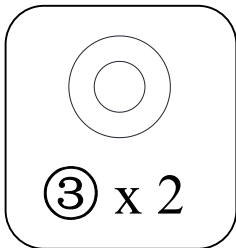
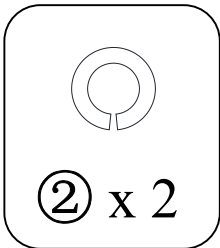
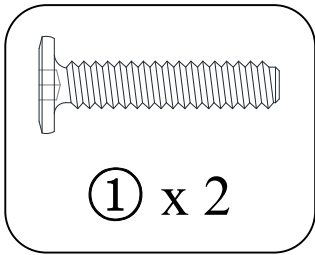
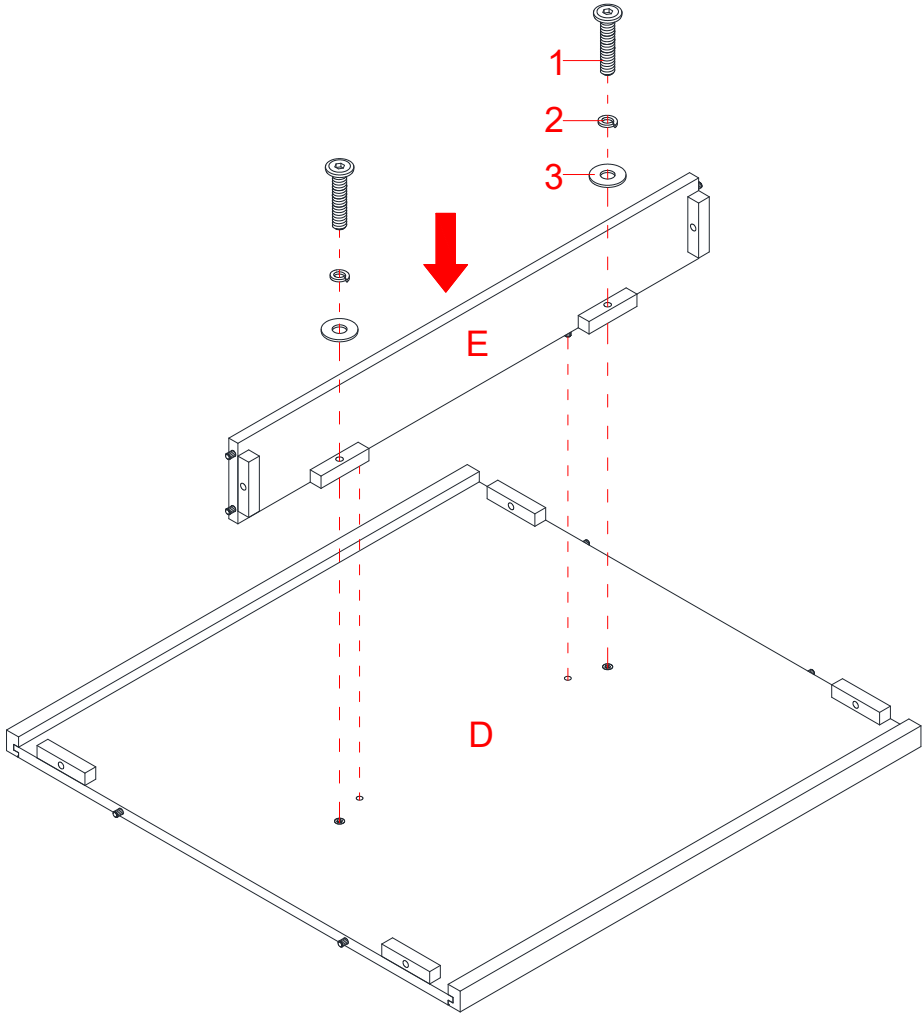

3. Using the wood dowels as a guide, align and attach the Bottom Stretcher (E) to the Fixed Shelf (D) by inserting two 30 mm Bolts (1) with the Washers (2 and 3) through the wood cleats on the Bottom Stretcher (E) and screw into the Fixed Shelf (D). **DO NOT** fully tighten the bolts in this step.

# Assembly Instructions

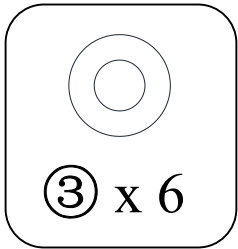
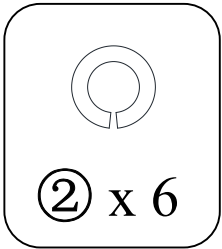
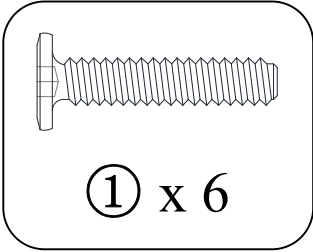
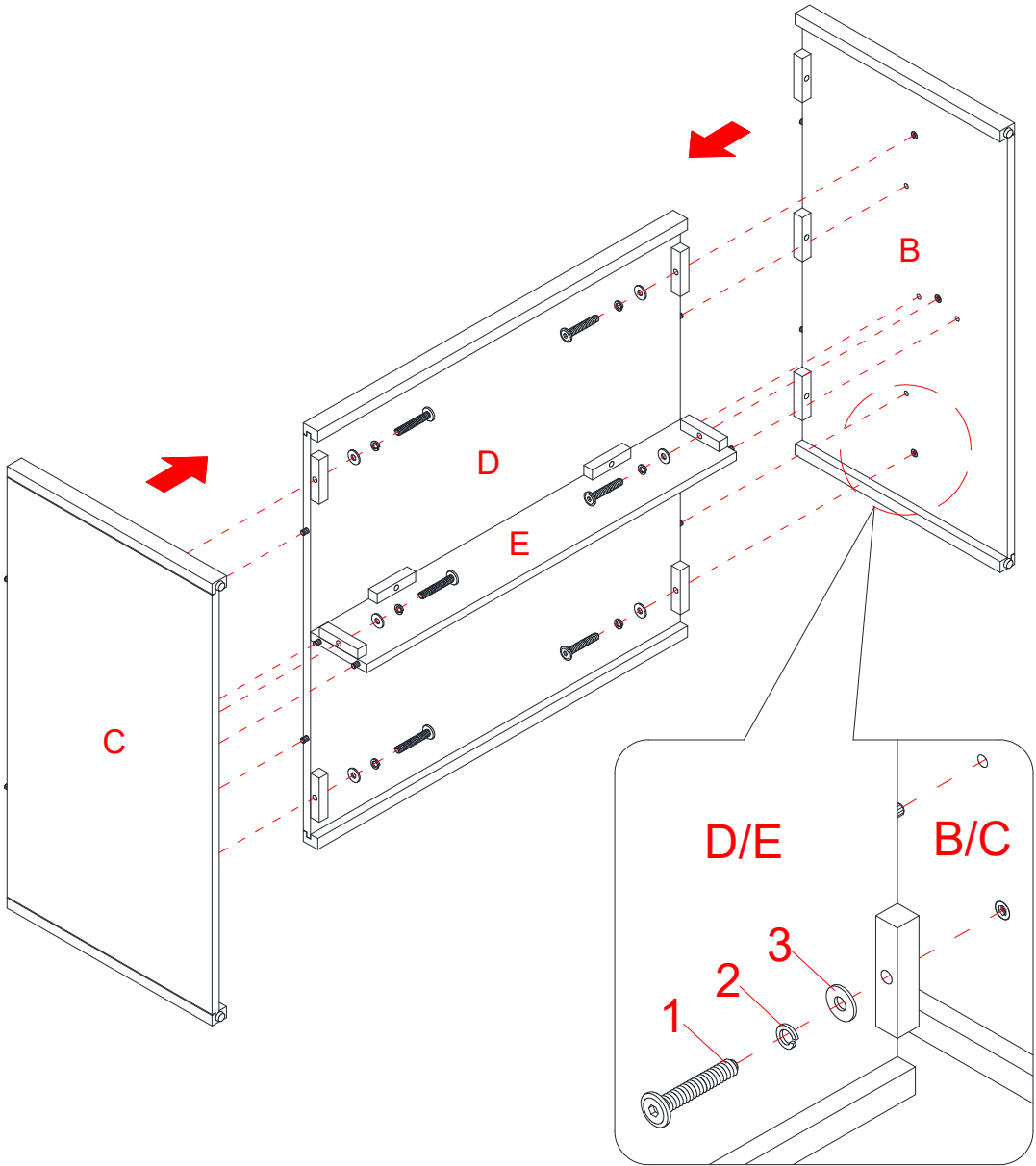

4. Insert three 30 mm Bolts (1) with the Washers (2 and 3) through the wood cleats on the Fixed Shelf (D) and the Bottom Stretcher (E) and screw into the Left Side Panel (B).
5. Repeat the same procedure to attach the Right Side Panel (C) at the opposite end.

## Assembly Instructions

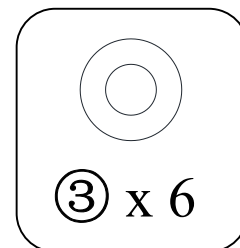
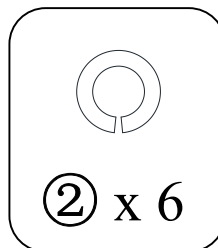
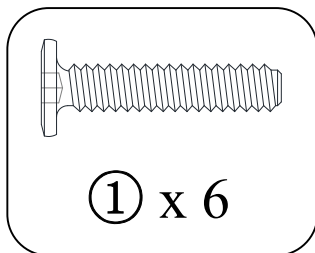
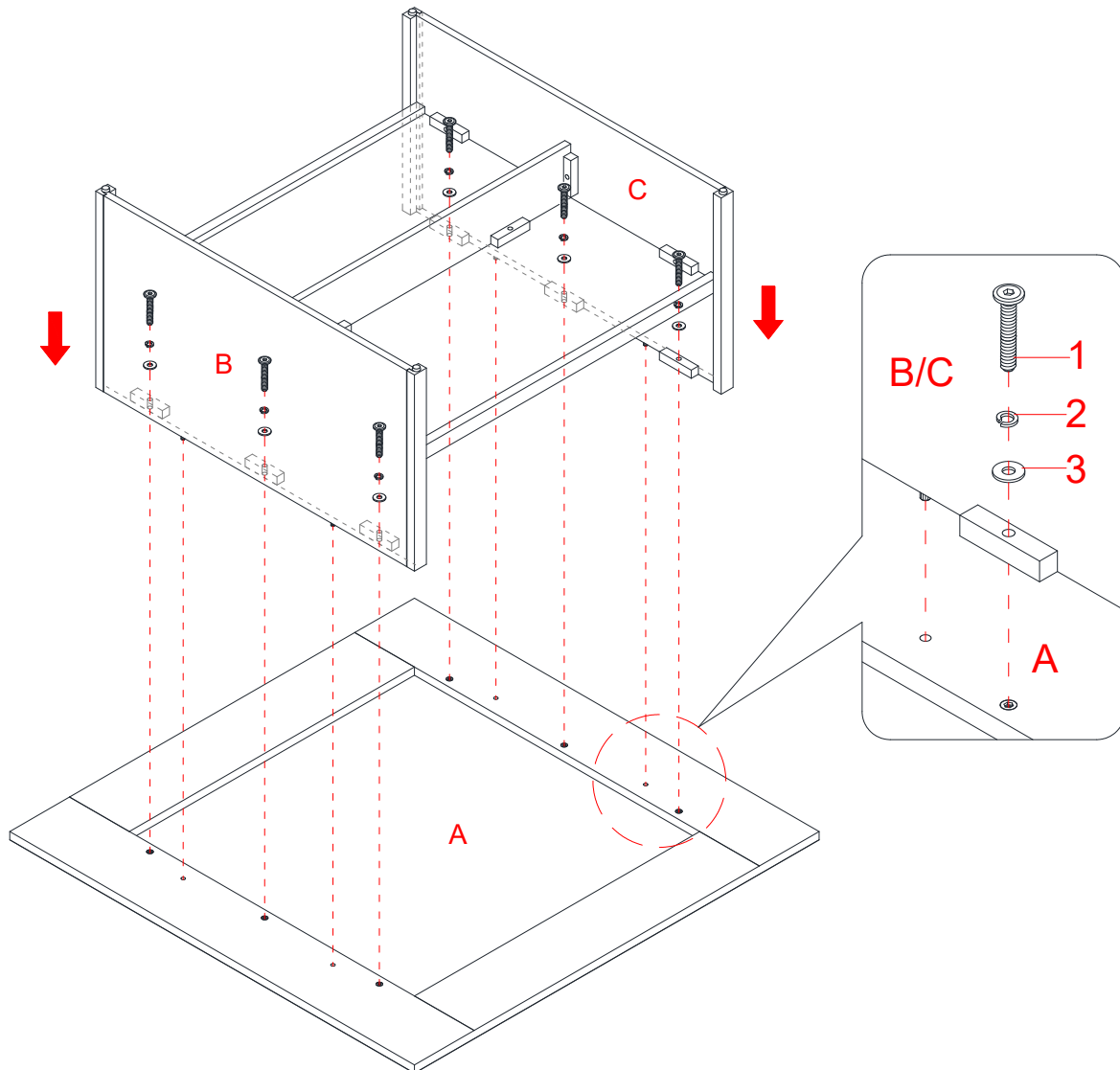

6. Place the Table Top (A) upside down on a level and protected surface
7. Align and attach the assembled Side Panels (B and C) to the Table Top (A) with six 30 mm Bolts (1) and six Washers (2 and 3).
8. Now, go back and securely tighten all the bolts with the Ratchet Wrench provided. Make sure all the parts are tight and there are no gaps between the parts. This will keep the unit square.
9. Lift the unit upright and position it at the desired location.

## Care and Maintenance

- Use a soft, clean cloth that will not scratch the surface when dusting.
- Use of furniture polish is not necessary. Should you choose to use polish, test first in an inconspicuous area.
- Using solvents of any kind on your furniture may damage the finish.
- Never use water to clean your furniture as it may cause damage to the finish.
- Always use coasters under beverage glasses and flowerpots.
- Liquid spills should be removed immediately. Using a soft, clean cloth, blot the spill gently. Avoid rubbing.
- Always use protective pads under hot dishes and plates. Heat can cause chemical changes that may create spotting within the furniture finish.
- In the event that your furniture is stained or otherwise damaged during use, we recommend that you call a professional to repair your furniture.
- Check bolts/screws periodically and tighten them if necessary.

## Further Advice about Furniture Care

It is best to keep your furniture in a climate-controlled environment. Extreme temperature and humidity changes can cause fading, warping, shrinking and splitting of wood. It is advised to keep furniture away from direct sunlight as sun may damage the finish.

Proper care and cleaning at home will extend the life of your purchase. Follow these important and helpful tips that will enhance your furniture as it ages.

**A touch-up pen has been provided to minimize the small nicks or scratches that may occur during assembly or shipping.**

We hope you enjoy your purchase for many years.  
Thank you for your purchase!

## QUALITY GUARANTEE

We are confident that you will be delighted with your Whalen Furniture purchase.

Should this product be defective in workmanship or materials or fail under normal use, we will repair or replace it for up to one (1) year from date of purchase. Every Whalen Furniture product is designed to meet your highest expectations. We guarantee that you will immediately see the value of our fine furniture.

This warranty gives you specific legal rights and you may also have other rights which vary from State to State.

Whalen Furniture Manufacturing  
1578 Air Wing Road, San Diego CA, 92154, USA  
Customer Service: 1-866-942-5362  
8:30 a.m. - 4:30 p.m., PST, Monday to Friday  
[www.whalenstyle.com](http://www.whalenstyle.com)



# Mesa para café Pembroke

Modelo # DJ1346679071101

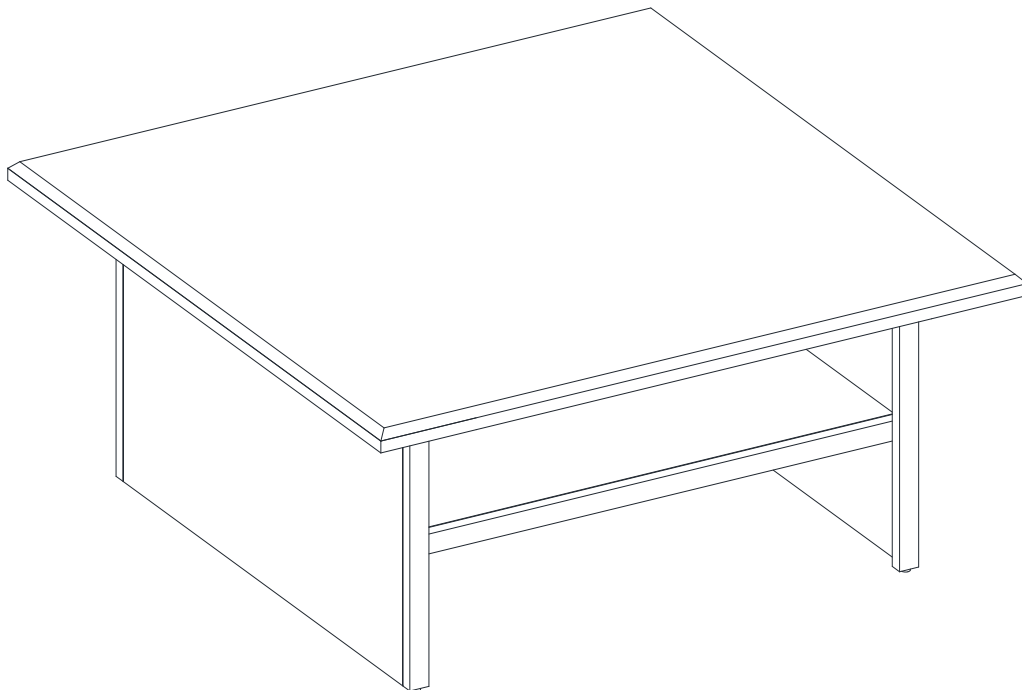

## **ENSAMBLE REQUERIDO POR ADULTO**

Si tienen alguna pregunta acerca del ensamble o si alguna parte está faltante, no retorne este producto a la tienda donde lo compro. Por favor llame a nuestro departamento de ayuda al cliente teniendo su instructivo y lista de partes para proveer el modelo, nombre de parte o el número de fábrica:

**1-866-942-5362**

Hora estándar del Pacífico: 8:30 a.m. - 4:30 p.m., de Lunes a Viernes  
O visite nuestra página de Internet 24 horas al día, 7 días a la semana para asistencia

**[www.whalenstyle.com](http://www.whalenstyle.com)**

O mande un correo electrónico a **[parts@whalenfurniture.com](mailto:parts@whalenfurniture.com)**

**ESTE INSTRUCTIVO CONTIENE INFORMACION IMPORTANTE DE SEGURIDAD.  
POR FAVOR LEA Y MANTENGA PARA USO FUTURO.**

## MÁXIMO PESO RECOMENDADO

FABRICANTE: Whalen Furniture Manufacturing

CATALOGO: Mesa para café Pembroke

MODELO: DJ1346679071101

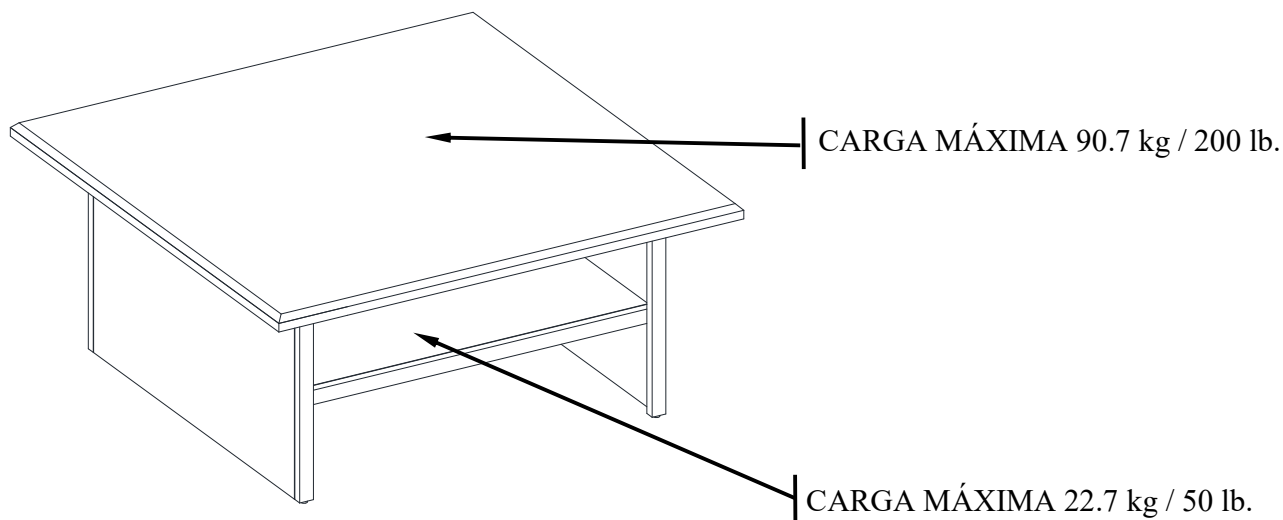

### **ADVERTENCIA**

ESTA UNIDAD DEBE UTILIZARSE CON LOS PESOS MÁXIMOS INDICADOS. SI SE EXCEDE EL PESO MÁXIMO, PODRÍA RESULTAR EN UNA INESTABILIDAD DE LA UNIDAD CAUSANDO POSIBLES LESIONES.

### Importante

**Antes de comenzar:** Abra, identifique y cuente todas las partes antes del ensamble. Coloque las piezas sobre una superficie plana y no abrasiva. Tendrá las partes identificadas en la página 3 de este manual de instrucciones.

**NOTA:** ES MUY IMPORTANTE EL USO DE GOMA CON LAS CLAVIJAS DE MADERA. EL EXCESO DE PEGAMENTO SE PUEDE LIMPIAR CON UN PAÑO HÚMEDO.

Inserte la clavija por lo menos a la mitad del camino golpeando ligeramente con un mazo de goma, SI ES NECESARIO.

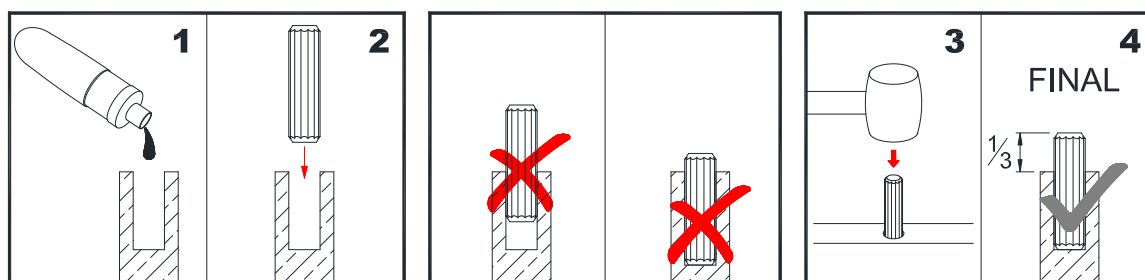

## Lista de partes y material de ferretería

Por favor lea completamente las instrucciones y verifique que estén todas las partes y partes de ferretería antes de iniciar el ensamblado.

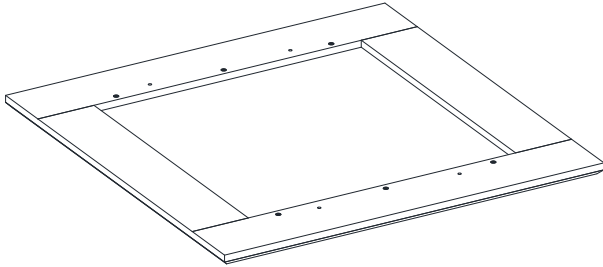

A- Tapa de la mesa (Cant. 1)

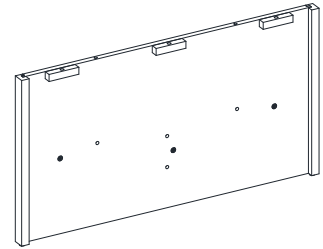

B- Panel izquierdo (Cant. 1)

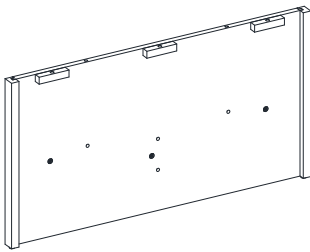

C- Panel derecho (Cant. 1)

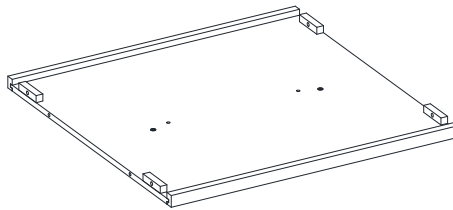

D- Repisa fija (Cant. 1)

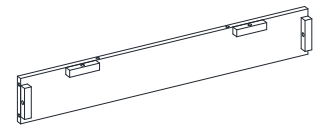

E- Soporte inferior (Cant. 1)

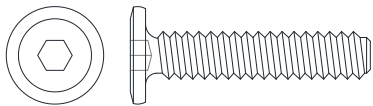

(1) Perno de 1/4 de pulgada x 30 mm  
(Cant. 14+1 extra)



(2) Arandela de presión  
(Cant. 14+1 extra)

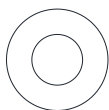

(3) Arandela plana  
(Cant. 14+1 extra)

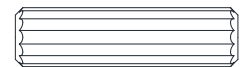

(4) Clavija de madera de M8 x 30 mm  
(Cant. 14+1 extra)

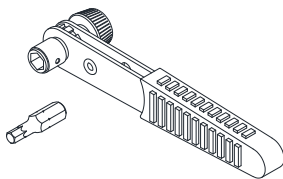

Llave de trinquete (Cant. 1)

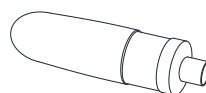

Pegamento (Cant. 1)

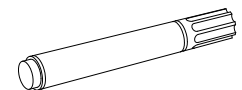

Bolígrafo de retoque (Cant. 1)

**Herramientas requeridas: Llave de trinquete (provista) y mazo de goma (no provisto).**

## Instructivo de ensamble

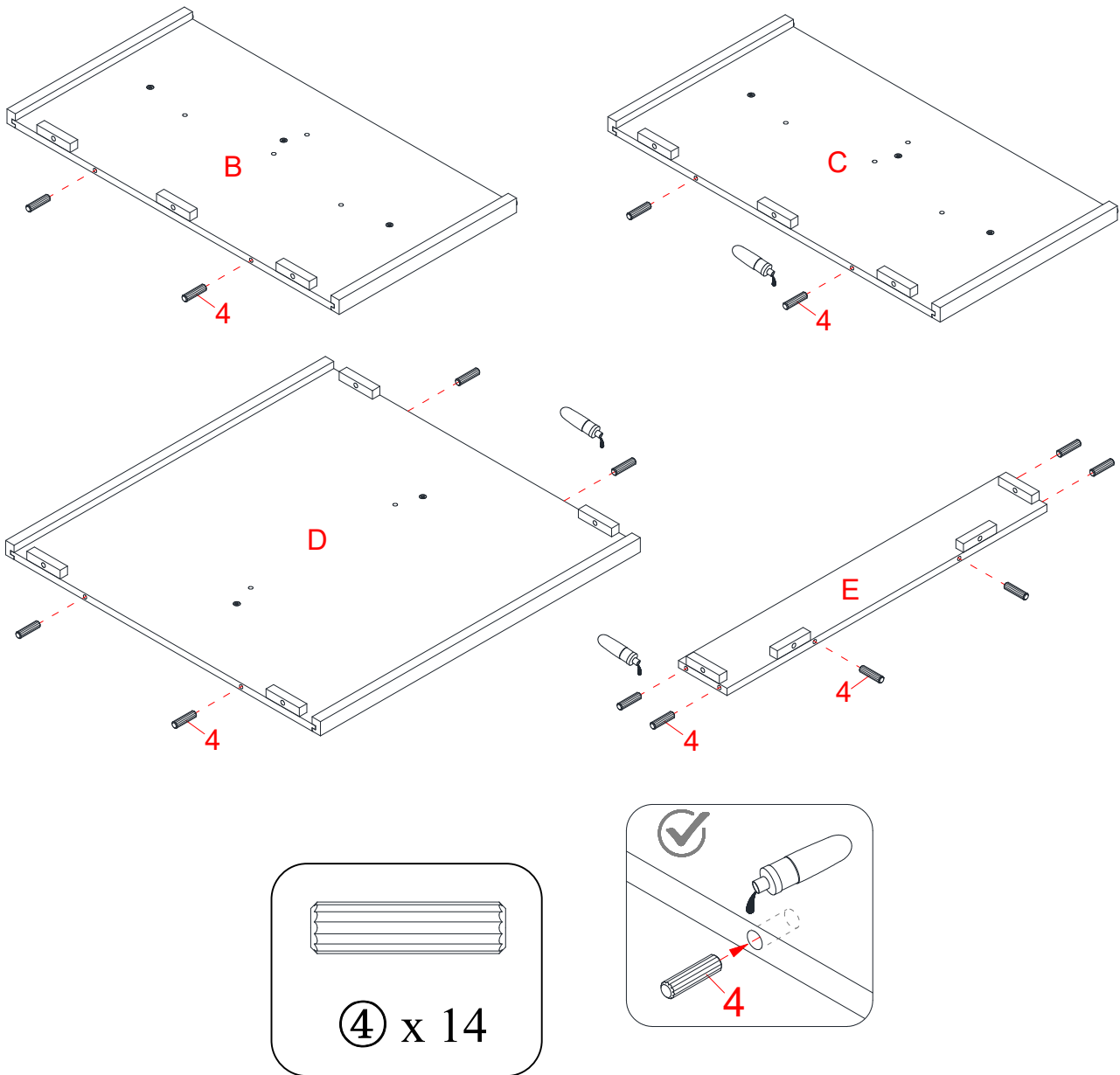

**NOTE:** Por favor no apriete completamente todos los pernos, hasta que termine con el ensamble de las partes. Después asegúrese de apretar todos los pernos. Esto hará el ensamble más fácil.

1. Desempacar la unidad y confirmar que se tiene todo el material de ferretería y partes requeridas. Ensamblar la unidad en un piso alfombrado o en el cartón vacío para evitar rasguños.
2. Pegar las clavijas de madera (4) en los agujeros designados en los paneles laterales (B y C), en la repisa fija (D) y en el soporte inferior (E).

**NOTA:** Es importante usar una cantidad pequeña de pegamento en ambos lados de las clavijas y limpiar el exceso de pegamento inmediatamente con una toalla húmeda.

## Instructivo de ensamble

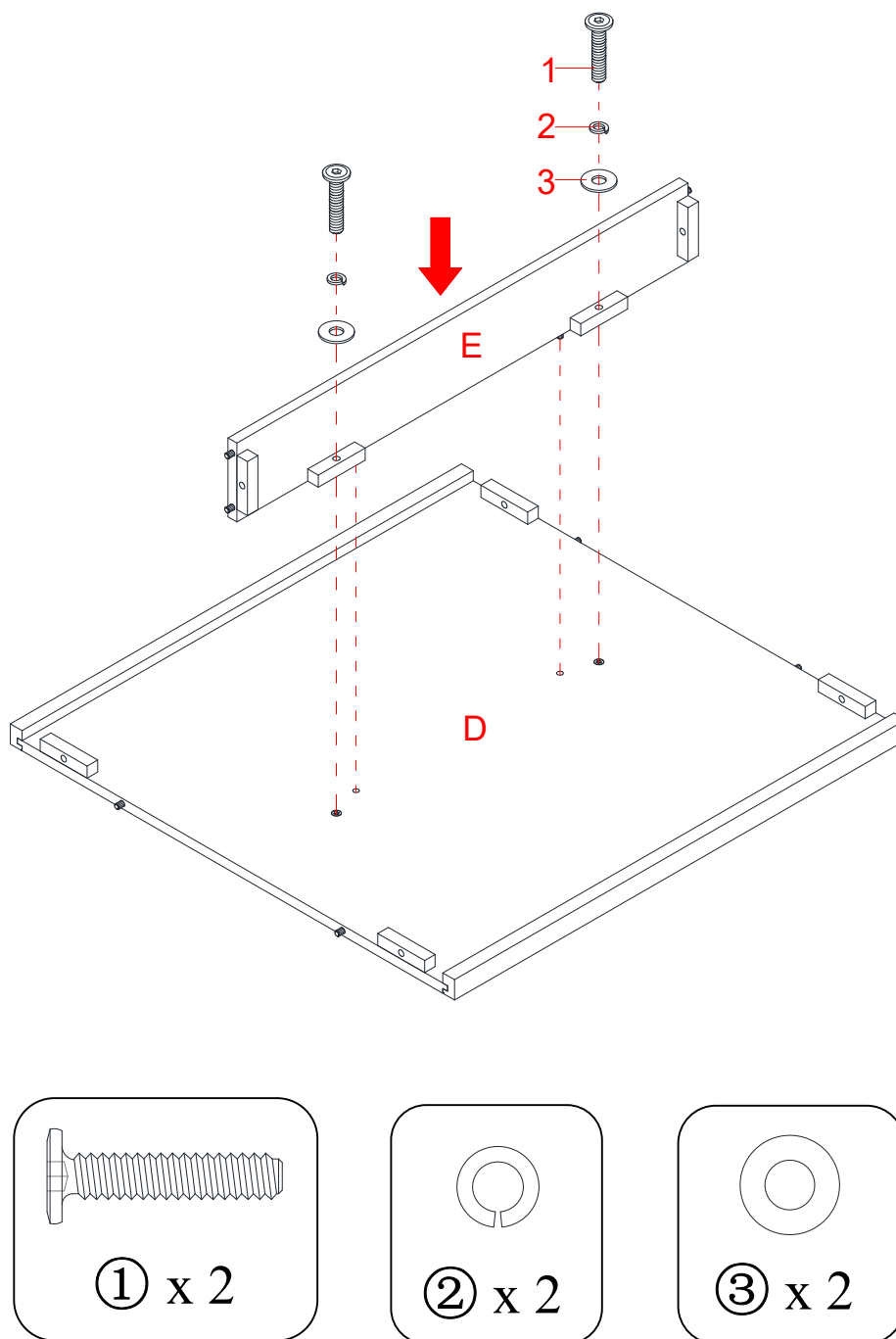

3. Usando las clavijas de madera como guía, alinear y adjuntar el soporte inferior (E) a la repisa fija (D) insertando 2 pernos de 30 mm (1) con las arandelas (2 y 3) a través de los tacos de madera en el soporte inferior (E) y atornillar en la repisa fija (D). **NO** sobre apretar los pernos en este paso.

## Instructivo de ensamble

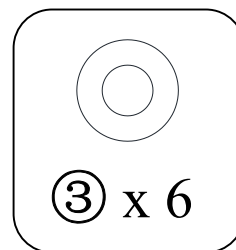
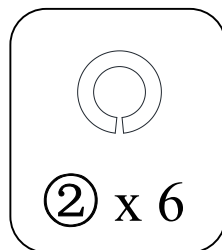
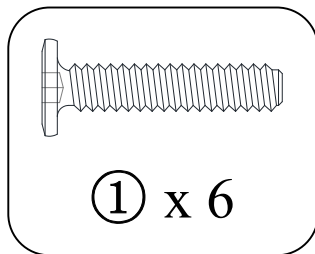
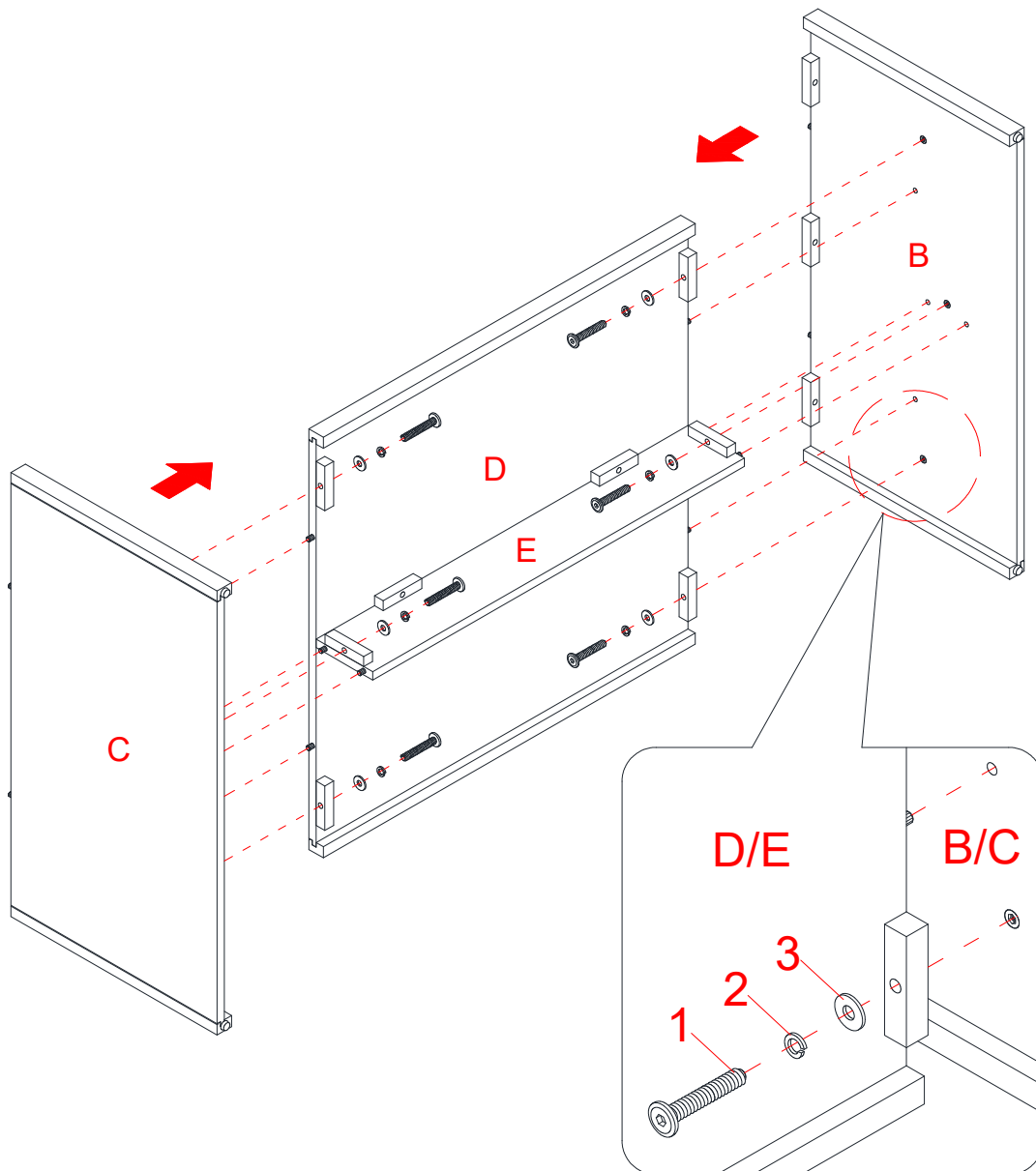

4. Insertar 3 pernos de 30 mm (1) con las arandelas (2 y 3) a través de los tacos de madera en la repisa fija (D) y el soporte inferior (E) y atornillar en el panel izquierdo (B).
5. Repetir el mismo procedimiento para adjuntar el panel derecho (C) al lado opuesto.

## Instructivo de ensamble

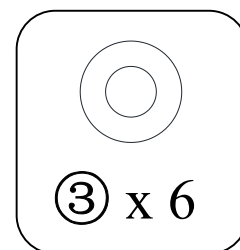
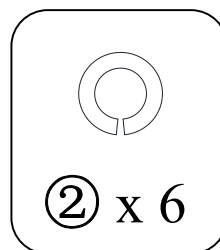
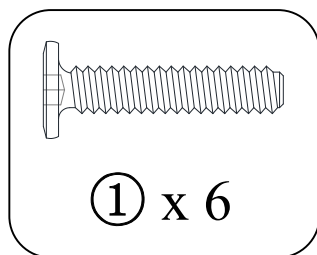
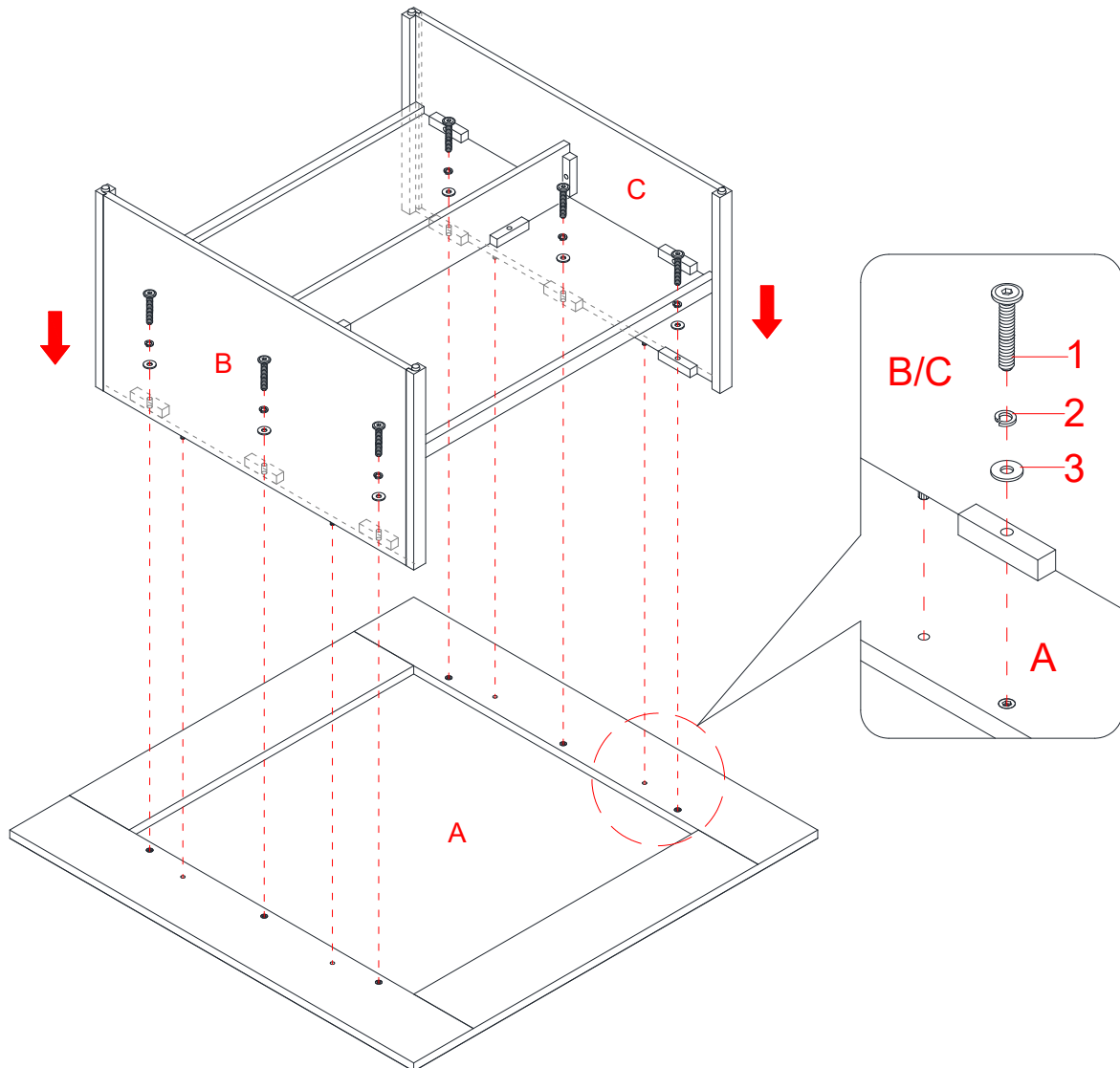

6. Poner la tapa de la mesa (A) boca abajo en una superficie nivelada y protegida.
7. Alinear y adjuntar los paneles laterales ensamblados (B y C) a la tapa de la mesa (A) con 6 pernos de 30 mm (1) y 6 arandelas (2 y 3).
8. Ahora, volver y apretar todos los pernos con la llave trinquete provisto. asegurar que todas las partes estén apretadas y de que no hay huecos entre las partes. Esto ayudara a mantener la unidad cuadrada.
9. Poner la unidad en posición vertical y cerca del lugar deseado.

## **Mantenimiento y Cuidados**

- Use una toalla suave y limpia para evitar daños y rayaduras.
- Uso de cera para pulir muebles no es necesario. Si desea usar cera, pruébela en un área que no sea visible para revisar su funcionamiento.
- Usar solventes de cualquier tipo puede dañar el acabado del mueble.
- Nunca use agua para limpiar la unidad, ya que le puede dañar el acabado.
- Siempre utilice protección debajo de vasos y floreros.
- Líquidos derramados deben limpiarse inmediatamente, con una toalla suave evitando tallar.
- Siempre utilizar protectores en caso de poner cosas calientes. El calor puede provocar una reacción química en el acabado y dañarlo
- En caso de que su unidad sea manchada durante el uso le recomendamos hablar a un profesional para que le ayude.
- Revisar los pernos periódicamente y apretar en caso necesario.

## **Más recomendaciones para el cuidado de su mueble**

Es mejor mantener la unidad en un área de clima controlado. Temperatura extrema y cambios de humedad pueden causar cambios como partes pandas, molduras que se contraigan o que la madera se raje. Es recomendable mantener la unidad lejos del sol directo ya que puede dañar el acabado.

Cuidados adecuados y limpieza pueden extender la vida útil de su unidad. Siga estas recomendaciones y mantendrá su mueble en buenas condiciones de uso por muchos años.

**Un bolígrafo de retoque esta provisto para minimizar los golpes y rayaduras pequeñas que pueden ocurrir durante el ensamble o envío.**

Esperamos que disfrute su mueble por muchos años.  
¡Gracias por su compra!

## **GARANTÍA DE CALIDAD**

Nosotros estamos seguros de qu usted se encontrará feliz con la compra de esté producto de Whalen Furniture.

Si esté producto tiene algún defecto de ensamble o material, o si tiene alguna falla en uso normal, nosotros lo repararemos o lo re-emplazaremos hasta por un año a partir de la fecha de compra. Todo producto de Whalen Furniture es diseñado para alcanzar sus expectativas más altas. Nosotros le garantizamos que inmediatamente podrá ver el valor de nuestra mercancía de la más alta calidad.

Está garantía le proporciona derechos legales específicos y tal vez tenga otros derechos que varían de estado a estado.

Whalen Furniture Manufacturing  
1578 Air Wing Road, San Diego CA, 92154, USA  
Servicio al cliente: 1-866-942-5362  
Hora estándar del Pacífico: 8:30 a.m. - 4:30 p.m., de Lunes a Viernes  
**[www.whalenstyle.com](http://www.whalenstyle.com)**