

dave  jenny

the marris collection for
Better Homes & Gardens.

LOT NUMBER: _____

DATE PURCHASED: ___/___/___

Camden Dining Chairs

Stock # DJ132500471010

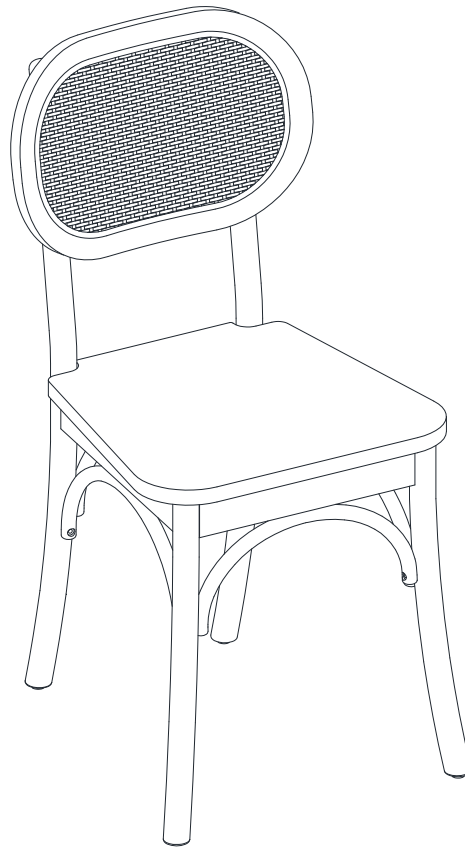

ADULT ASSEMBLY REQUIRED

If you have any questions regarding assembly or if parts are missing, DO NOT return this item to the store where it was purchased. Please call our customer service number and have your instructions and parts list ready to provide the model name, part name or factory number:

1-866-942-5362

Pacific Standard Time: 8:30 a.m. - 4:30 p.m., Monday - Friday

Or visit our web site 24 hours a day, 7 days a week for product assistance at

www.whalenstyle.com

Or e-mail your request to **parts@whalenfurniture.com**

**THIS INSTRUCTION BOOKLET CONTAINS IMPORTANT SAFETY INFORMATION.
PLEASE READ AND KEEP FOR FUTURE REFERENCE.**

Date 2023-05-23

Rev. 0001-A

MAXIMUM RECOMMENDED WEIGHT LOADS

1. Maximum load weight 136 kg (300 pounds).

⚠ WARNING THIS UNIT IS INTENDED ONLY FOR USE WITHIN THE MAXIMUM WEIGHTS INDICATED. USE WITH LOAD HEAVIER THAN THE MAXIMUM WEIGHTS INDICATED MAY RESULT IN INSTABILITY, CAUSING POSSIBLE INJURY.

GENERAL INFORMATION, TIPS AND TRICKS

1. Please read the Assembly Instructions prior to assembling the unit.
2. To avoid damage, assemble the unit on a sturdy, level and non-abrasive surface.
3. Keep all hardware part out of reach of children.
4. Please wait until all steps are completed before fully tightening bolts.
5. Make sure all bolts are tightly fastened before the unit is used.
6. Check that all bolts, screws and nuts are tight at least every 3 months or as needed.

Parts and Hardware List

Please read completely through the instructions and verify that all listed parts and hardware are present before beginning assembly.

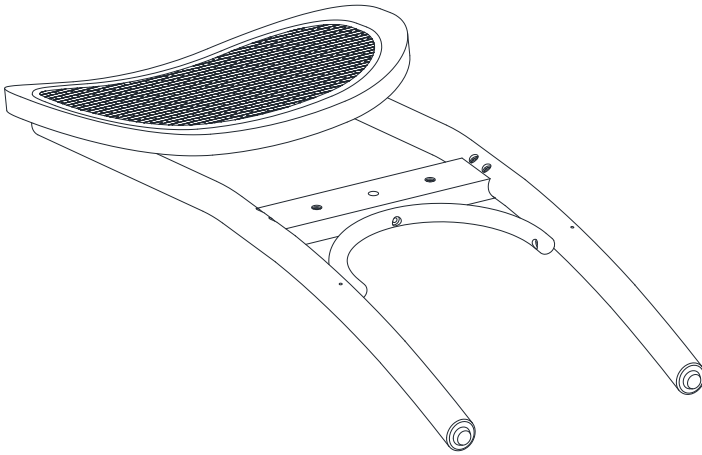

A- Chair Backrest
(Qty. 2)

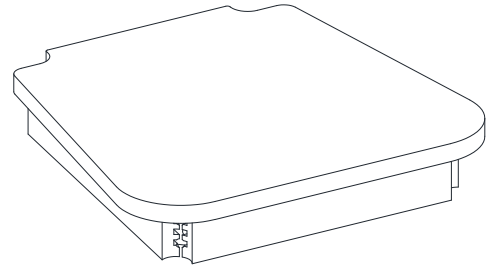

B- Seat
(Qty. 2)

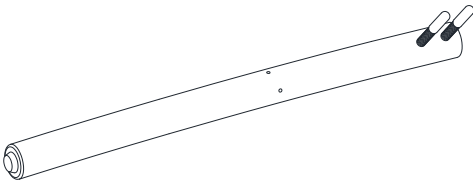

C- Front Leg
(Qty. 4)

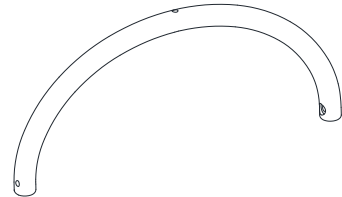

D- Front Curved Stretcher
(Qty. 2)

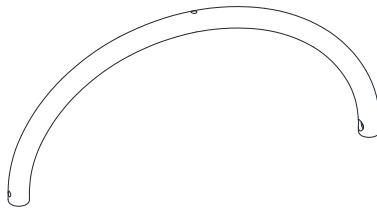

E- Side Curved Stretcher
(Qty. 4)

Parts and Hardware List

Please read completely through the instructions and verify that all listed parts and hardware are present before beginning assembly.

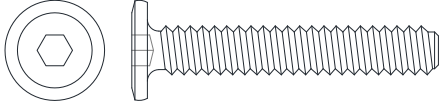

(1) 1/4" x 38 mm Bolt
(Qty. 4+1 extra)

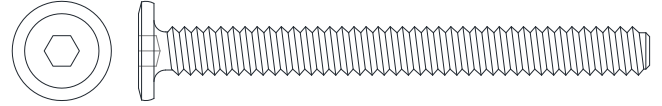

(2) 1/4" x 65 mm Bolt
(Qty. 8+1 extra)

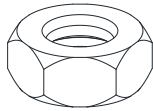

(3) Hex Nut
(Qty. 8+1 extra)

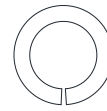

(4) Lock Washer
(Qty. 20+1 extra)

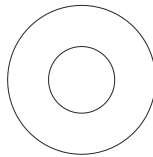

(5) Flat Washer
(Qty. 20+1 extra)

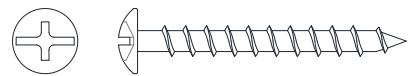

(6) M4 x 35 mm Screw
(Qty. 18+1 extra)

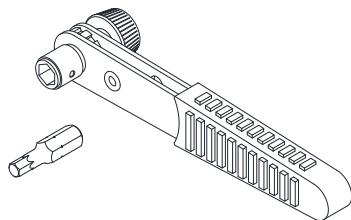

Ratchet Wrench
(Qty. 1)



Open Wrench
(Qty. 1)

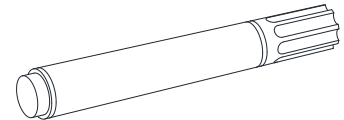

Touch-up Pen
(Qty. 1)

Tools required: Ratchet wrench, open wrench (provided) and Phillips screwdriver (not provided).

Assembly Instructions

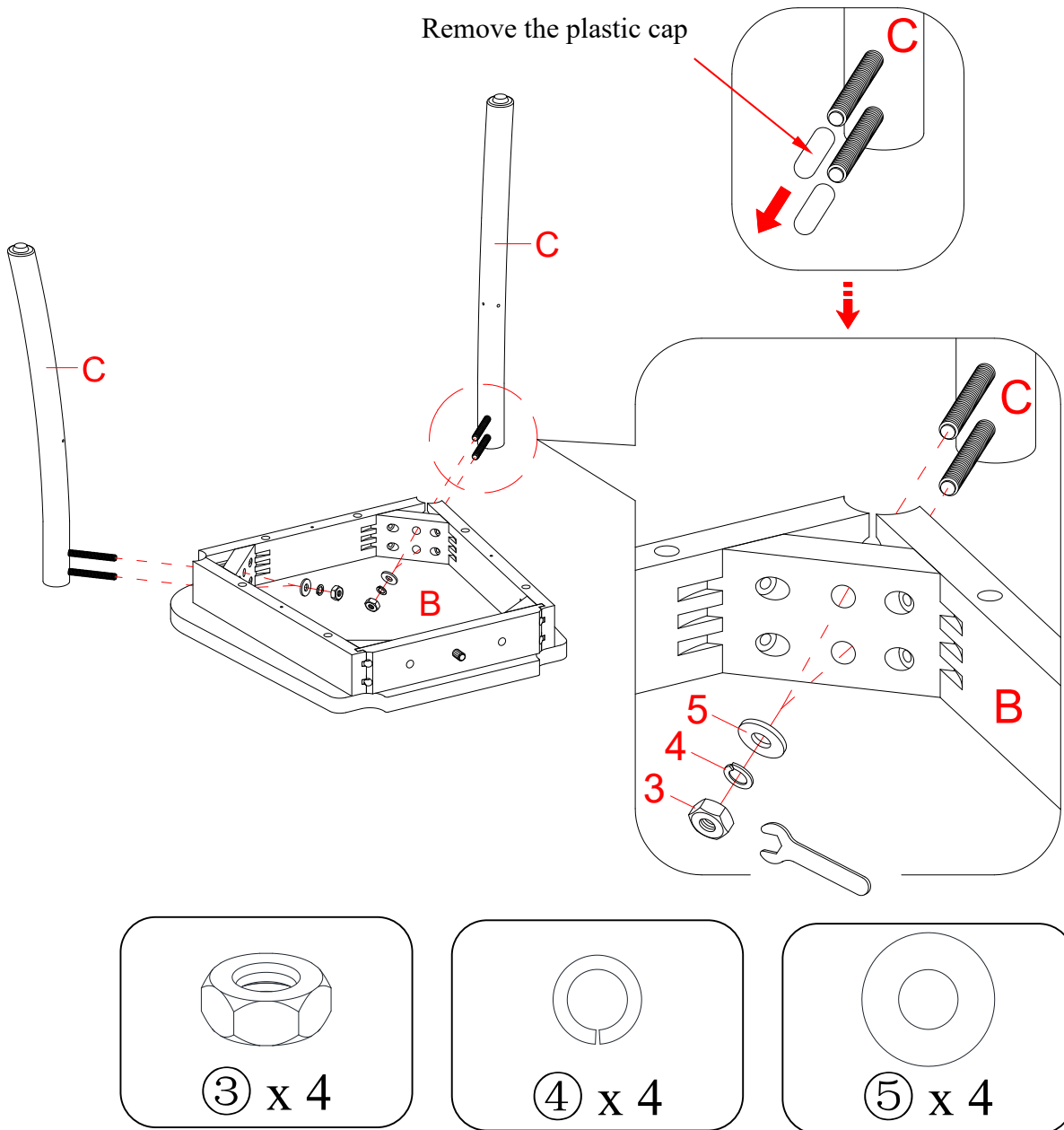

⚠ WARNING

DO NOT fully tighten the bolts or nuts initially until all the bolts or nuts are ready to assemble. To avoid causing damages to the thread, DO NOT over-tighten the nuts or bolts.

1. Unpack the unit and confirm that you have all the hardware and required parts listed. Assemble the unit on a carpeted floor or the empty carton to avoid any scratch.
2. Position the Seat (B) upside down on a level and protective surface.
3. Remove the plastic caps from the hanger bolts of Front Legs (C). Attach 2 Front Legs (C) to the front corner blocks of one Seat Frame (B) by inserting the pre-attached hanger bolts through the drilled holes on corner blocks, and fit the Flat Washer (5), Lock Washer (4) and Hex Nut (3) onto each hanger bolt. Tighten the hex nuts with the provided open wrench.

NOTE: DO NOT fully tighten all the nuts until the chair has been adjusted and all the legs are levelled so that they do not wobble. Once adjusted then go back and tighten while making sure that the unit remains level.

Assembly Instructions

The seat board will face up when the unit is turned upright.

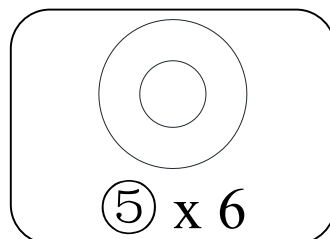
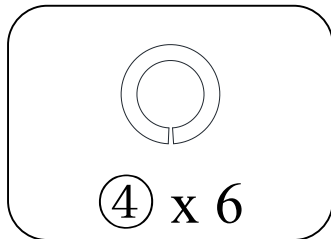
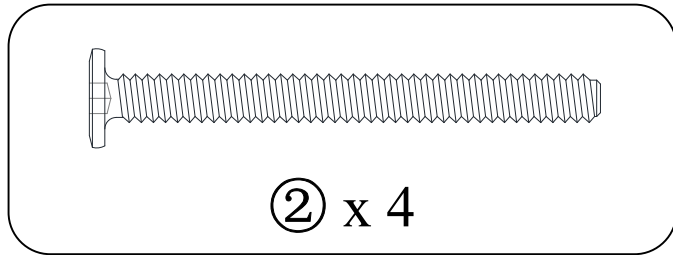
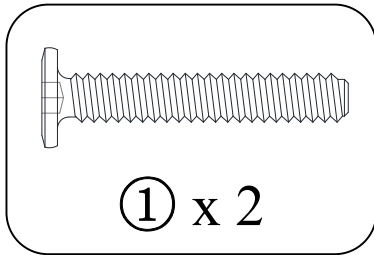
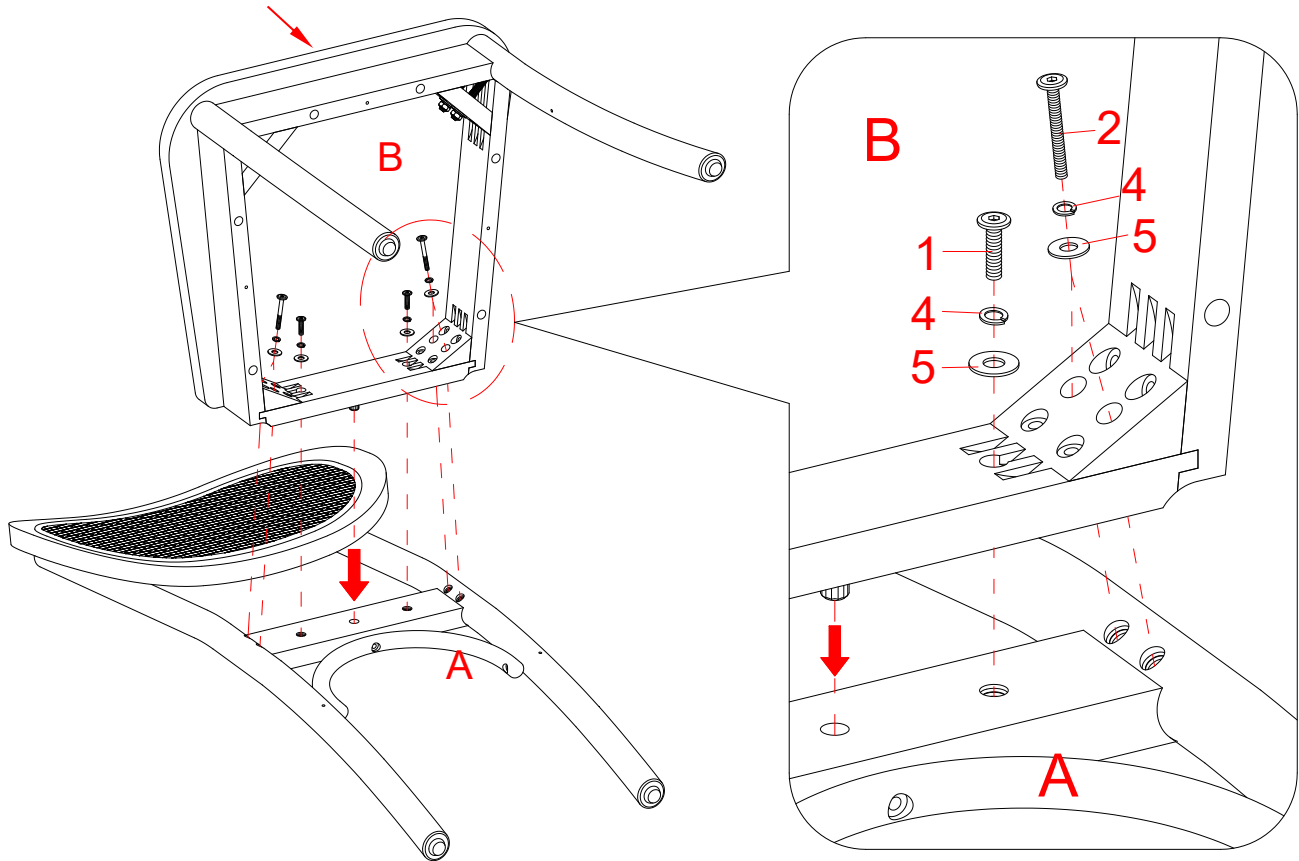

4. Attach the Seat Frame (B) to one Chair Backrest (A) with the end dowel fully inserted. Make sure the seat board will face up when the unit is turned upright. Insert the 65 mm Bolts (2) with Lock Washers (4) and Flat Washers (5) through the drilled holes on the seat frame at rear corner blocks and loosely tighten into the threaded inserts on the Backrest (A).
5. Secure the Seat Frame (B) to the Chair Backrest (A) by inserting two 38 mm Bolts (1) with the Washers (4 and 5) through the drilled holes on the rear rail of the Seat Frame. Tighten the bolts with the Ratchet Wrench provided.

Assembly Instructions

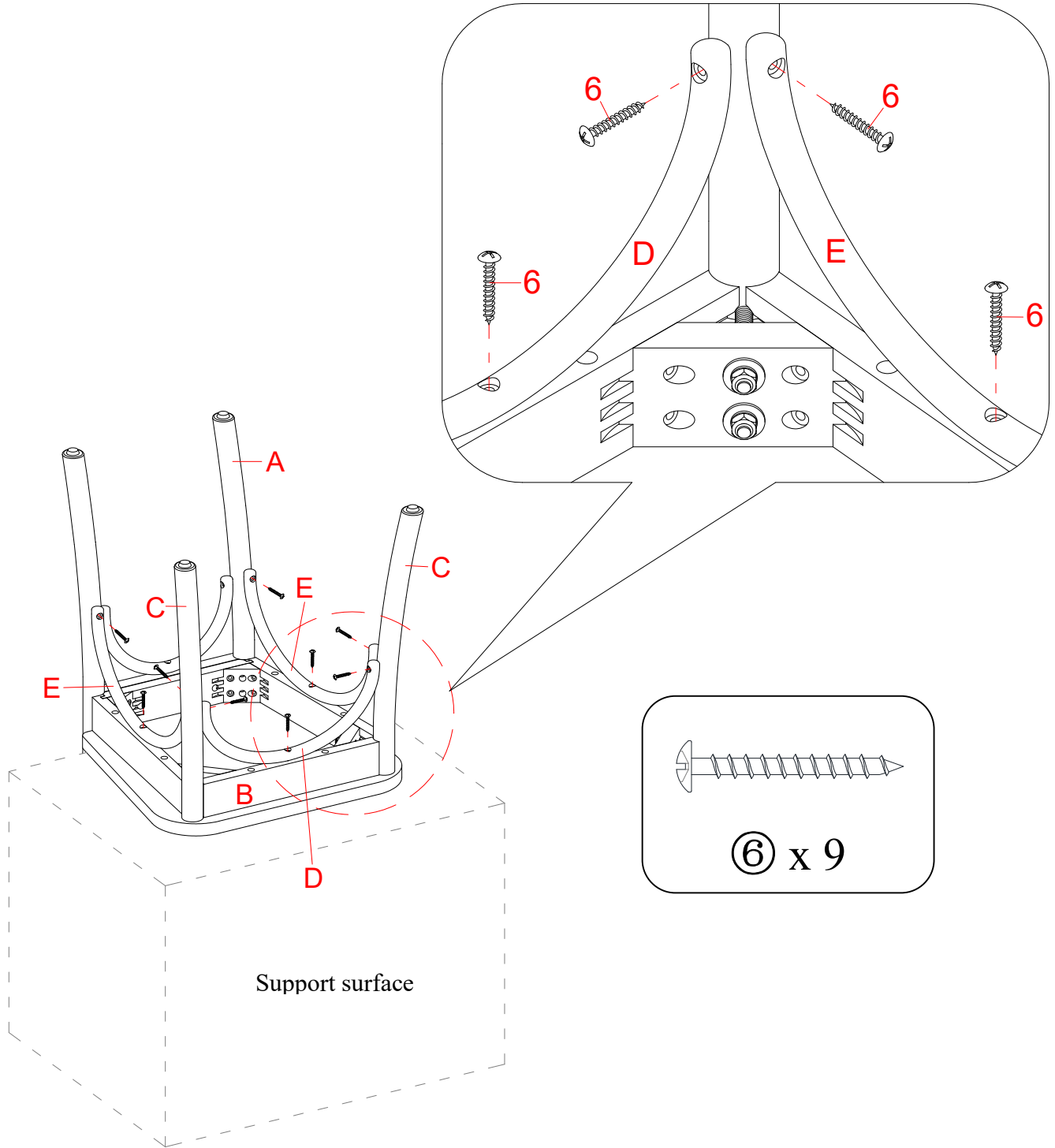

6. Align and attach the Curved Stretchers (D and E) to Chair Backrest (A), the Seat Frame (B) and the Front Legs (C) by using nine 35 mm Screws (6). Tighten the screws with a Phillips screwdriver.

Assembly Instructions

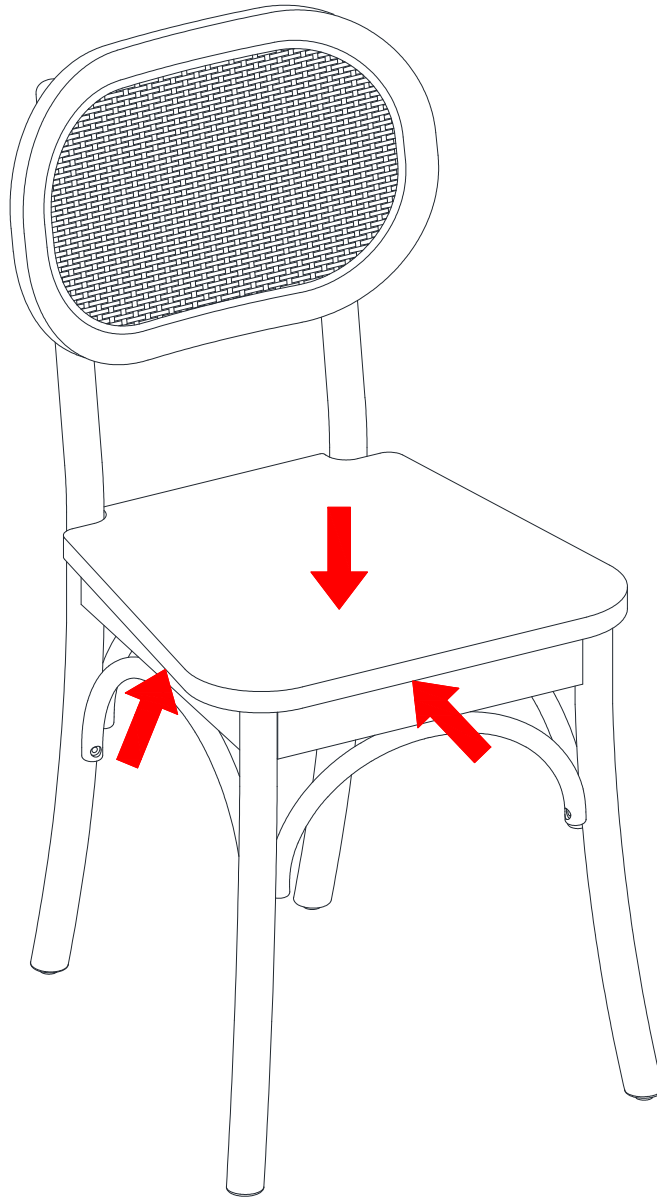

7. Stand the assembled unit upright on a flat surface. Press down the Seat (B) and adjust to even all legs. Then tightly fasten all bolts and hex nuts with the hex wrench and open wrench.
8. Repeat the same process to assemble the other chair.

Care and Maintenance

- Use a soft, clean cloth that will not scratch the surface when dusting.
- Use of furniture polish is not necessary. Should you choose to use polish, test first in an inconspicuous area.
- Using solvents of any kind on your furniture may damage your furniture's finish.
- Never use water to clean your furniture as it may cause damage to the finish.
- Liquid spills should be removed immediately. Using a soft, clean cloth, blot the spill gently. Avoid rubbing.
- In the event that your furniture is stained or otherwise damaged during use, we recommend that you call a professional to repair your furniture.
- Check bolts/screws periodically and tighten them if necessary.

Further Advice about Wood Furniture Care

It is best to keep your furniture in a climate-controlled environment. Extreme temperature and humidity changes can cause fading, warping, shrinking and splitting of wood. It is advised to keep furniture away from direct sunlight as sun may damage the finish.

Proper care and cleaning at home will extend the life of your purchase. Following these important and helpful tips will enhance your furniture as it ages.

A touch-up pen has been provided to minimize the small nicks or scratches that may occur during assembly or shipping.

We hope you enjoy your purchase for many years.
Thank you for your purchase!

QUALITY GUARANTEE

We are confident that you will be delighted with your Whalen Furniture purchase.

Should this product be defective in workmanship or materials or fail under normal use, we will repair or replace it for up to one (1) year from date of purchase. Every Whalen Furniture product is designed to meet your highest expectations. We guarantee that you will immediately see the value of our fine furniture.

This warranty gives you specific legal rights and you may also have other rights which vary from State to State.

Whalen Furniture Manufacturing
1578 Air Wing Road, San Diego, CA 92154, USA
Customer Service: 1-866-942-5362
8:30 a.m. - 4:30 p.m., PST, Monday to Friday
www.whalenstyle.com

dave  jenny

the marris collection for
Better Homes & Gardens.

NÚMERO de LOTE: _____

FECHA de COMPRA: ___/___/___

Sillas para comedor Camden

Serie # DJ132500471010

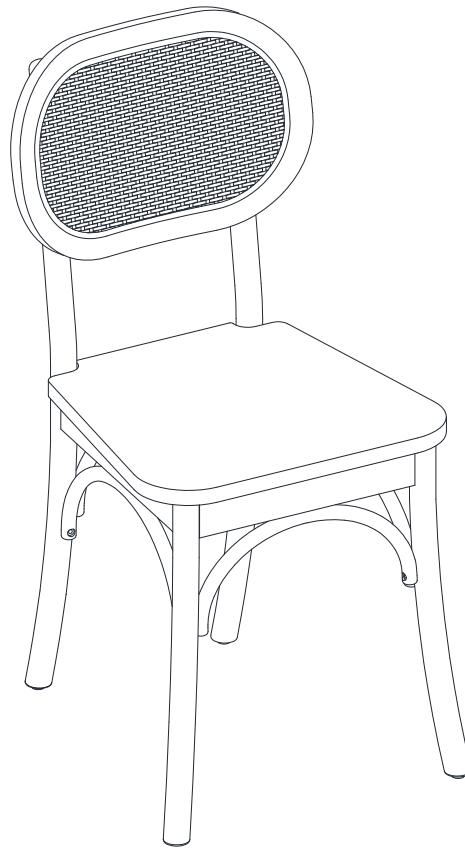

ENSAMBLE REQUERIDO POR ADULTO

Si tienen alguna pregunta acerca del ensamble o si alguna parte está faltante, no retorne este producto a la tienda donde lo compro. Por favor llame a nuestro departamento de ayuda al cliente teniendo su instructivo y lista de partes para proveer el modelo, nombre de parte o el número de fábrica:

1-866-942-5362

Hora estándar del Pacífico: 8:30 a.m. - 4:30 p.m., de Lunes a Viernes

O visite nuestra página de Internet 24 horas al día, 7 días a la semana para asistencia

www.whalenstyle.com

O mande un correo electrónico a **parts@whalenfurniture.com**

**ESTE INSTRUCTIVO CONTIENE INFORMACION IMPORTANTE DE SEGURIDAD.
POR FAVOR LEA Y MANTENGA PARA USO FUTURO.**

Fecha 2023-05-23 Rev. 0001-A

MÁXIMO PESO RECOMENDADO

1. Carga máxima de 136 kg (300 libras).

ADVERTENCIA

ESTA UNIDAD DEBE UTILIZARSE CON LOS PESOS MÁXIMOS INDICADOS. SI SE EXCEDE EL PESO MÁXIMO, PODRÍA RESULTAR EN UNA INESTABILIDAD DE LA UNIDAD CAUSANDO POSIBLES LESIONES.

INFORMACIÓN GENERAL, RECOMENDACIONES Y TRUCOS

1. Por favor lea el instructivo antes de comenzar el ensamble.
2. Para evitar daños, ensamblar el producto en una superficie fuerte, nivelada y libre de abrasivos.
3. Mantenga todo el material de ferretería fuera del alcance de niños.
4. Esperar hasta que todos los pasos estén completados antes de apretar los pernos.
5. Asegurar de que los pernos y tuercas estén apretados antes de usar la unidad.
6. Revisar que los pernos, tuercas y perillas estén apretados cada 3 meses o como sea necesario.

Lista de partes y material de ferretería

Por favor lea completamente las instrucciones y verifique que estén todas las partes y partes de ferretería antes de iniciar el ensamblado.

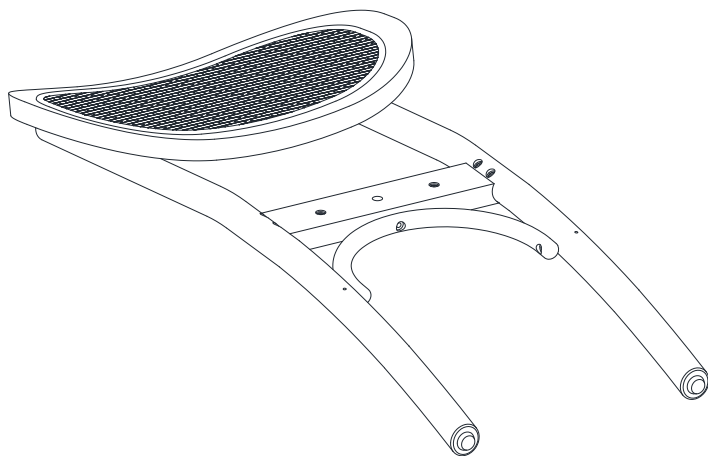

A- Respaldo de la silla
(Cant. 2)

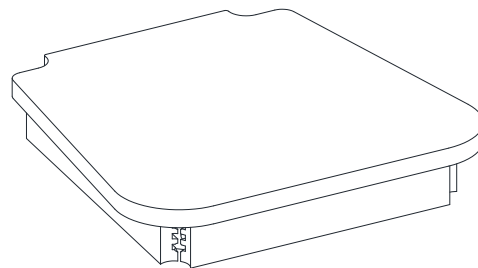

B- Asiento
(Cant. 2)

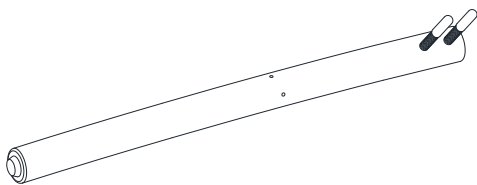

C- Pata frontal
(Cant. 4)

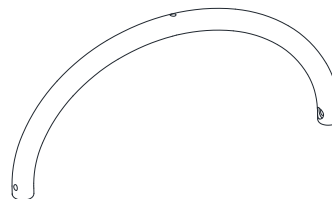

D- Soporte frontal redondo
(Cant. 2)

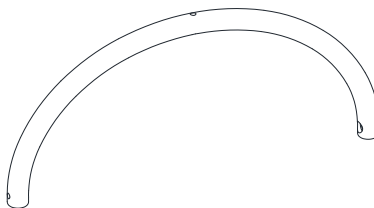

E- Soporte lateral redondo
(Cant. 4)

Lista de partes y material de ferretería

Por favor lea completamente las instrucciones y verifique que estén todas las partes y partes de ferretería antes de iniciar el ensamblado.

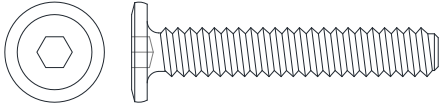

(1) Perno de 1/4 de pulgada x 38 mm
(Cant. 4+1 extra)

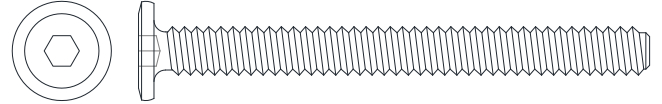

(2) Perno de 1/4 de pulgada x 65 mm
(Cant. 8+1 extra)

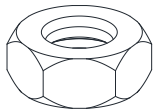

(3) Tuerca hexagonal
(Cant. 8+1 extra)

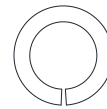

(4) Arandela de presión
(Cant. 20+1 extra)

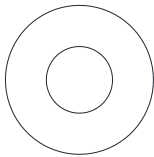

(5) Arandela plana
(Cant. 20+1 extra)

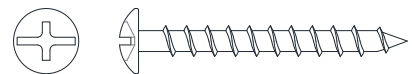

(6) Perno de M4 x 35 mm
(Cant. 18+1 extra)

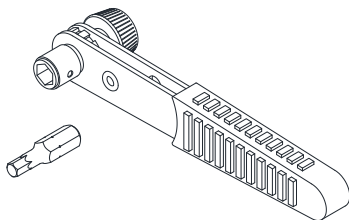

Llave trinquete
(Cant. 1)



Llave española
(Cant. 1)

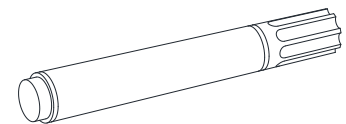

Bolígrafo de retoque
(Cant. 1)

Herramientas requeridas: Llave trinquete, llave española (provisto) y desarmador estrella (no provisto).

Instructivo de ensamble

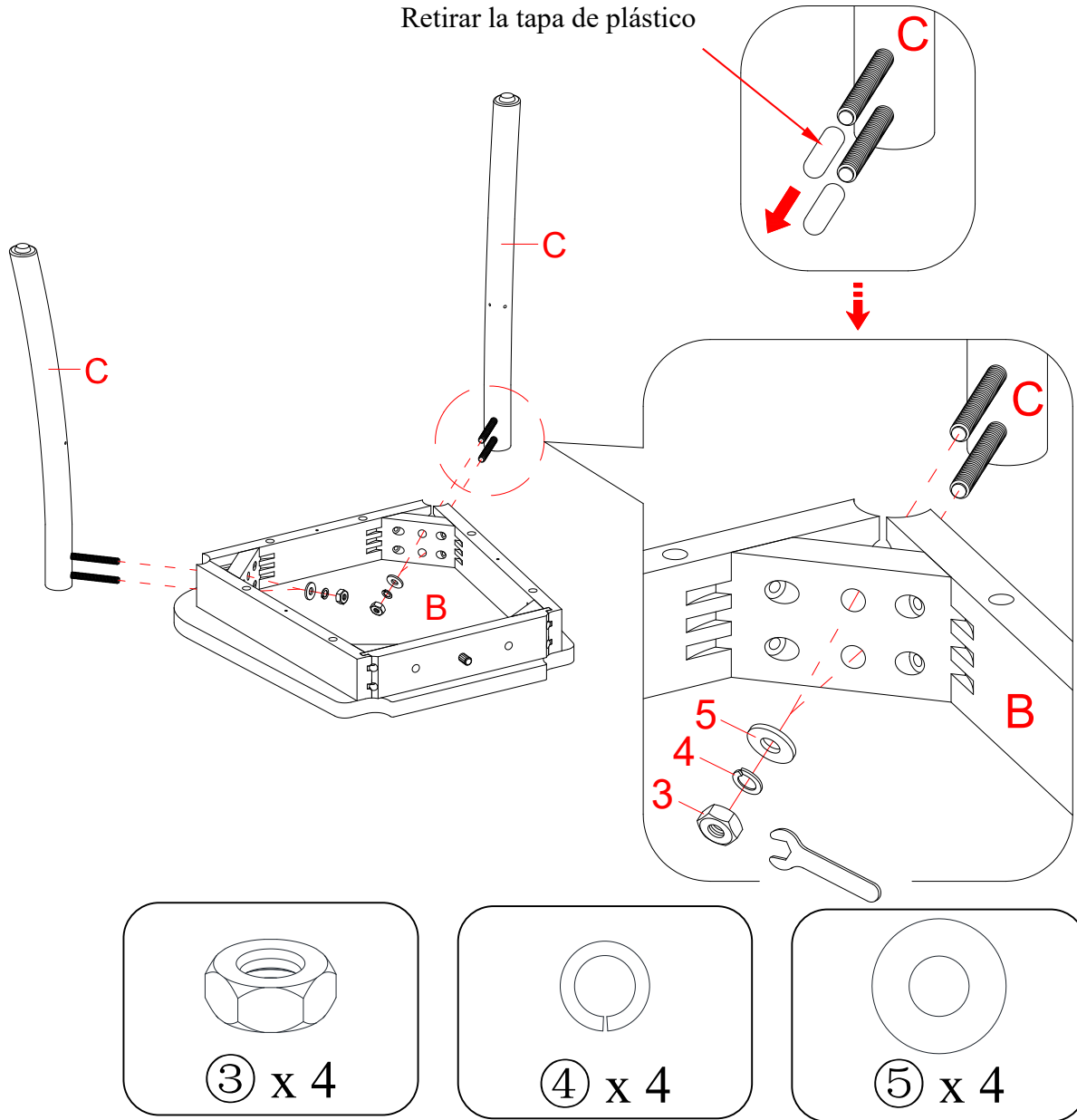

ADVERTENCIA

NO apriete los pernos y tuercas hasta que todos los pernos y tuercas estén listos para el ensamble. Para evitar daños a la rosca, NO sobre apriete los pernos y tuercas.

1. Desempacar la unidad y confirmar que se tiene todo el material de ferretería y partes requeridas. Ensamblar la unidad en un piso alfombrado o en el cartón vacío para evitar rasguños.
2. Poner un asiento (B) boca abajo en una superficie nivelada y protegida.
3. Retirar las tapas de plástico de los pernos colgantes de las patas frontales (C). Adjuntar 2 patas frontales (C) a los bloques esquina frontales de un asiento (B) insertando los pernos colgantes pre-adjuntados a través de los agujeros perforados en los bloques esquina, y meter la arandela de plana (5), la arandela de presión (4) y la tuerca hexagonal (3) sobre cada perno. Apretar las tuercas hexagonales con la llave española provista.

NOTA: NO apriete completamente las tuercas hasta que la silla esté ajustada y las patas estén niveladas para que no tambaleen. Una vez ajustadas volver y apretar mientras asegura que la unidad esté nivelada.

Instructivo de ensamble

El cojín del asiento apuntara hacia arriba cuando la unidad este en posición vertical.

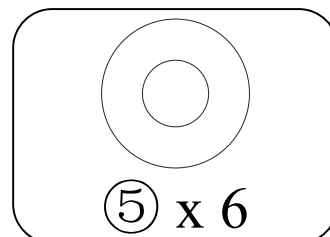
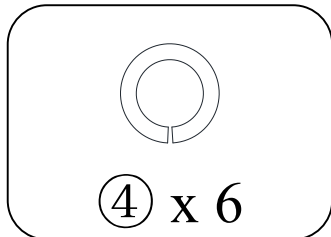
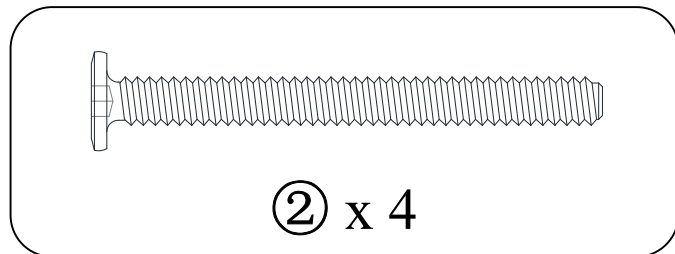
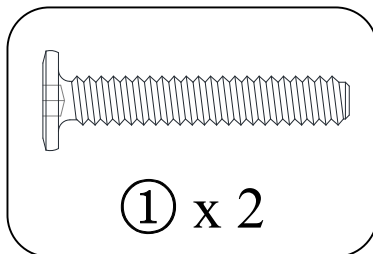
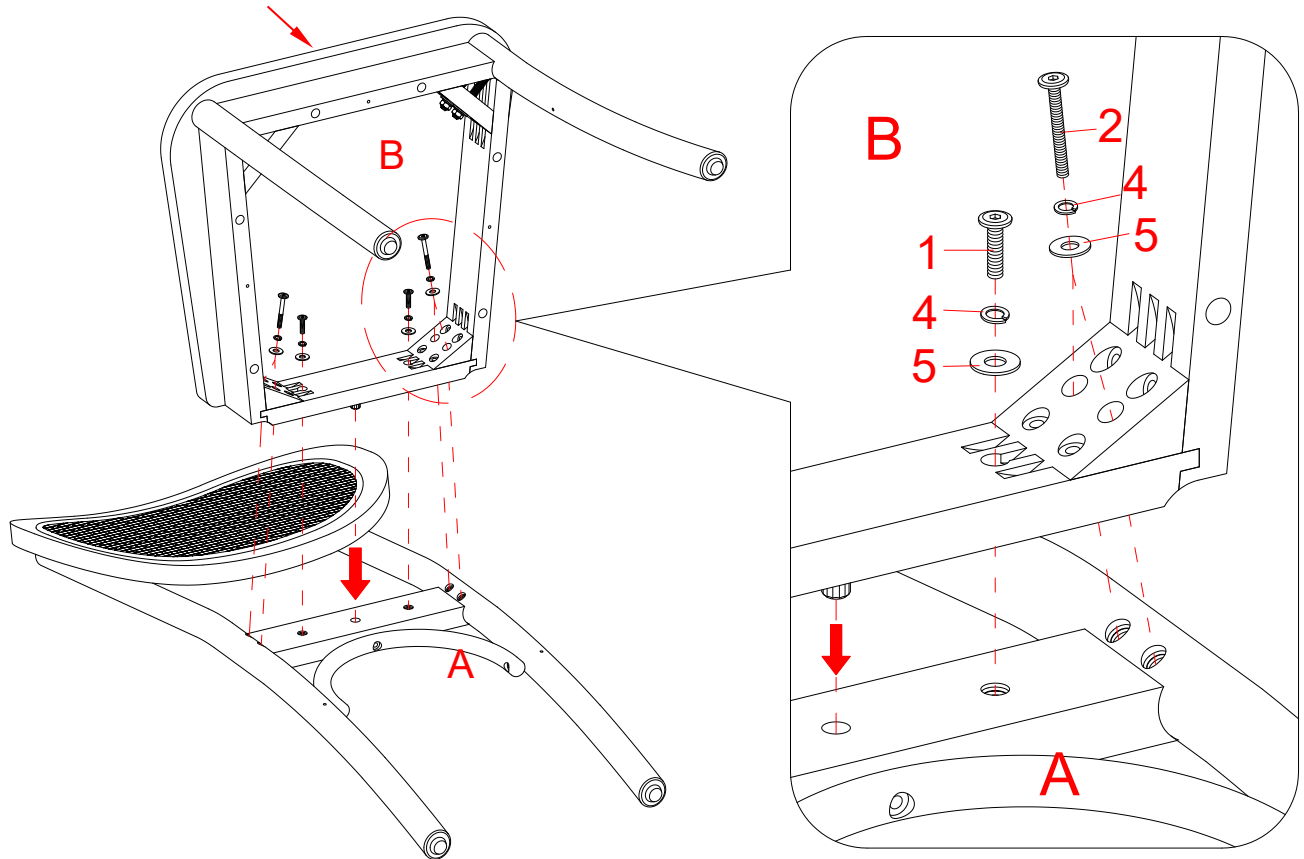

- Adjuntar el asiento (B) a un respaldo de la silla (A) con la clavija extrema completamente insertada. Asegurarse que el cojín del asiento apuntara hacia arriba cuando la unidad este en posición vertical. Insertar los pernos de 65 mm (2) con las arandelas de presión (4) y las arandelas planas (5) a través de los agujeros perforados en el asiento en los bloques esquinas posteriores y apretar flojamente en los insertos roscados en el respaldo (A).
- Asegurar el asiento (B) al respaldo de la silla (A) insertando 2 pernos de 38 mm (1) con las arandelas (4 y 5) a través de los agujeros perforados en el riel posterior del asiento. Apretar los pernos con la llave trinquete provista.

Instructivo de ensamble

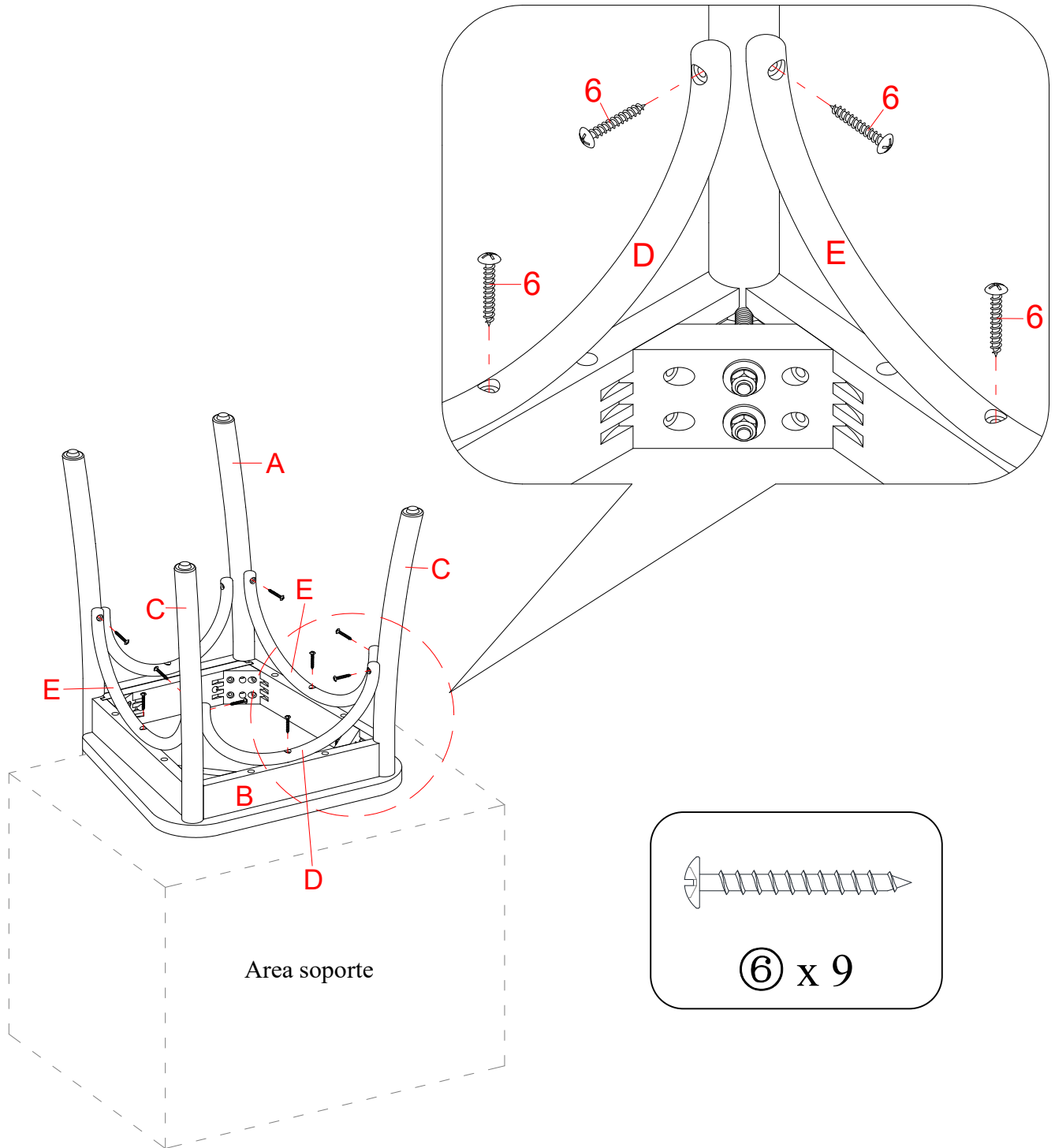

6. Alinear y adjuntar los soportes redondos (D y E) al respaldo de la silla (A), al asiento (B) y a las patas frontales (C) usando 9 pernos de 35 mm (6). Apretar los pernos con el desarmador estrella.

Instructivo de ensamble

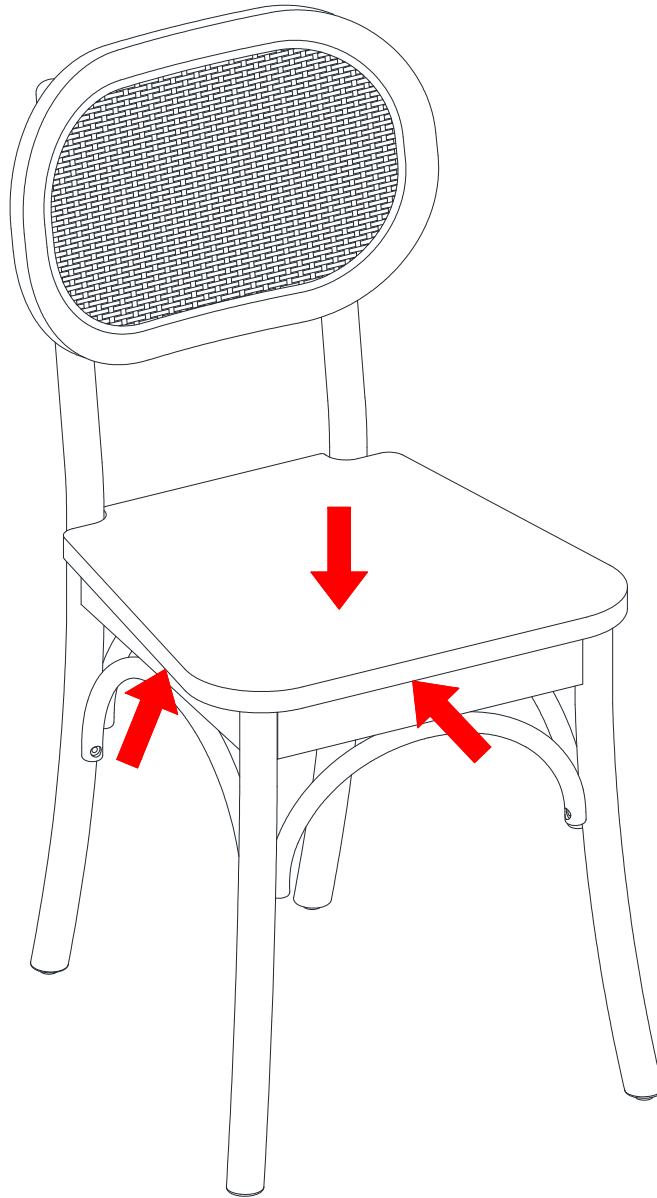

7. Poner la unidad ensamblada en posición vertical en una superficie plana. Presionar el asiento (B) y ajustar para nivelar las patas. Luego apretar los pernos y tuercas hexagonales con la llave hexagonal y la llave española.
8. Repetir el mismo procedimiento para ensamblar la otra silla.

Mantenimiento y Cuidados

- Use una toalla suave y limpia para evitar daños y rayaduras.
- Uso de cera para pulir muebles no es necesario. Si desea usar cera, pruébela en un área que no sea visible para revisar su funcionamiento.
- Usar solventes de cualquier tipo puede dañar el acabado del mueble.
- Nunca use agua para limpiar la unidad, ya que le puede dañar el acabado.
- Líquidos derramados deben limpiarse inmediatamente, con una toalla suave evitando tallar.
- En caso de que su unidad sea manchada durante el uso le recomendamos hablar a un profesional para que le ayude.
- Revisar los pernos periódicamente y apretar en caso necesario.

Más recomendaciones para el cuidado de su mueble

Es mejor mantener la unidad en un área de clima controlado. Temperatura extrema y cambios de humedad pueden causar cambios como partes pandas, molduras que se contraigan o que la madera se raje. Es recomendable mantener la unidad lejos del sol directo ya que puede dañar el acabado.

Cuidados adecuados y limpieza pueden extender la vida útil de su unidad. Siga estas recomendaciones y mantendrá su mueble en buenas condiciones de uso por muchos años.

Un bolígrafo de retoque esta provisto para minimizar los golpes y rayaduras pequeñas que pueden ocurrir durante el ensamble o envío.

Esperamos que disfrute su mueble por muchos años.
¡Gracias por su compra!

GARANTÍA DE CALIDAD

Nosotros estamos seguros de que usted se encontrará feliz con la compra de este producto de Whalen Furniture.

Si este producto tiene algún defecto de ensamble o material, o si tiene alguna falla en uso normal, nosotros lo repararemos o lo re-emplazaremos hasta por un año a partir de la fecha de compra. Todo producto de Whalen Furniture es diseñado para alcanzar sus expectativas más altas. Nosotros le garantizamos que inmediatamente podrá ver el valor de nuestra mercancía de la más alta calidad.

Esta garantía le proporciona derechos legales específicos y tal vez tenga otros derechos que varían de estado a estado.

Whalen Furniture Manufacturing
1578 Air Wing Road, San Diego, CA 92154, USA
Servicio al cliente: 1-866-942-5362
Hora estándar del Pacífico: 8:30 a.m. - 4:30 p.m., de Lunes a Viernes
www.whalenstyle.com

